



Beta *Action*

www.beta-tools.com



Promocja obowiązuje do
30.11.2021
lub do wyczerpania zapasów.
Ceny netto. Nie zawierają podatku VAT.
Ceny ważne od 01/04/2021

Beta

RSC55



**Skonfiguruj
on-line
swój warsztat**

www.rsc55.com

▶ MEBLE WARSZTATOWE	2÷4	
▶ WÓZKI NARZĘDZIOWE	5÷9	
▶ WKŁADY PROFILOWANE I ZESTAWY NARZĘDZI	10÷15	
▶ COMBO - SYSTEM MODUŁOWY	16-17	
▶ STOŁY WARSZTATOWE	18-19	
▶ WÓZKI I SKRZYNKI NARZĘDZIOWE	20÷22	
▶ TORBY, WALIZKI I PLECAKI NARZĘDZIOWE	22÷24	
▶ KLUCZE	25÷28	
▶ WKREŃTAKI	29	
▶ NARZĘDZIA OZNACZONE KOLOREM	30-31	
▶ NASADKI	32÷35	
▶ KLUCZE DYNAMOMETRYCZNE	36÷38	
▶ NARZĘDZIA ZE STALI NIERDZEWNEJ	39	
▶ SZCZYPCE	40-41	
▶ NARZĘDZIA DO WIERCENIA I GWINTOWANIA	42-43	
▶ MŁOTKI I WYCINAKI	44	
▶ NARZĘDZIA POMIAROWE	45-46	
▶ NARZĘDZIA UNIWERSALNE	46÷49	
▶ LAMPY I LATARKI	50-51	
▶ NARZĘDZIA W IZOLACJI DO 1000V	52-53	
▶ PRODUKTY BM	54÷56	
▶ NARZĘDZIA TNĄCE	57	
▶ PRODUKTY CHEMICZNE	58	
▶ PRODUKTY ABRA BETA	59	
▶ MOTORYZACJA	60÷84	
▶ PODNOŚNIKI RĘCZNE ROBUR	85	
▶ NARZĘDZIA PNEUMATYCZNE	86÷90	
▶ OBUWIE ROBOCZE	91÷98	
ODZIEŻ ROBOCZA	99÷104	

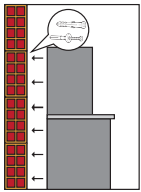

ZESTAW MEBLI WARSZTATOWYCH C45

Elementy składowe podstawowe:

- Moduł stały z 7 szufladami (C45M7)
- Moduł stały serwisowy (C45MS)
- Wózek narzędziowy z 7 szufladami (C45C7)
- Szafa dwudrzwiowa (C45AS2)
- 3 panele perforowane (C45PF)
- 3 szafki wiszące (C45PM)
- 3 wsporniki ścienne, typ szeroki (C45SL)
- 1 wspornik ścienny, typ wąski (C45SS)



045000010

C45/X ~~12.200,60 zł~~ **9.762,60 zł**

- Błat roboczy z płyty MDF pokrytej stałą nierdzewną (C45PX/3-2,0MT)

045000020

C45/W ~~11.840,20 zł~~ **9.471,10 zł**

- Wielowarstwowy drewniany blat roboczy (C45PW/3-2,0MT)



305 kg



303 kg



2000 mm
495 mm
2955 mm

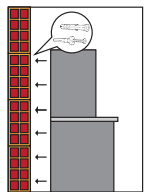

ZESTAW MEBLI WARSZTATOWYCH C45/E

Elementy składowe podstawowe:

- 2 panele perforowane (C45PF)
- 2 szafki wiszące (C45PM)
- 2 wsporniki ścienne, typ szeroki (C45SL)
- 1 wspornik ścienny, typ wąski (C45SS)
- 1 szafa jednodrzwiowa (C45AS1)
- 1 szuflada 1248x406 mm
- 6 szuflad 782x406 mm 5 szuflad o wysokości 85 mm, 1 szuflada o wysokości 155 mm
- 1 schowek z półką i drzwiczkami

045000079

C45/EW ~~7.753,90 zł~~ **6.201,00 zł**

Moduł stały z 7 szufladami i wielowarstwowym drewnianym blatem roboczym (C45M7A/W)

New!

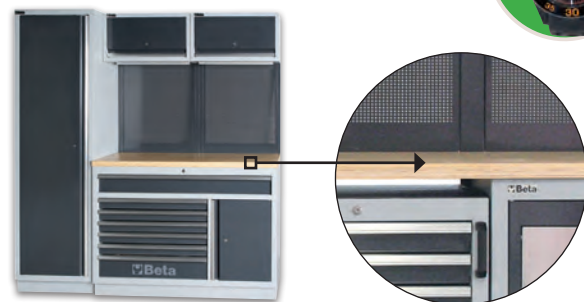

173 kg



174 kg

2000 mm
495 mm
1960 mm

045000078

C45/EX ~~8.029,50 zł~~ **6.423,60 zł**

Moduł stały z 7 szufladami i blatem roboczym z płyty MDF pokrytej stałą nierdzewną (C45M7A/X)

New!



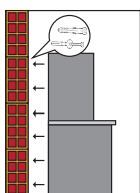

ZESTAW MEBLI WARSZTATOWYCH C45/B

Elementy składowe podstawowe:

- Moduł stały z 5 szufladami (C45M5)
- Moduł stały dwudrzwiowy (C45MA)
- Szafa jednodrzwiowa (C45AS1)
- 2 szafki wiszące (C45PM)
- 2 panele perforowane (C45PF)
- 2 wsporniki ścienne, typ szeroki (C45SL)
- 1 wspornik ścienny, typ wąski (C45SS)

045000053

C45/BW ~~7.155,00 zł~~ **5.724,00 zł**

Wielowarstwowy drewniany blat roboczy (C45PW/2-1,3MT)



190 kg

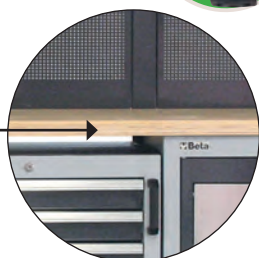

2000 mm
495 mm
1960 mm

191 kg

045000043

C45/BX ~~7.483,60 zł~~ **5.989,00 zł**

Blat roboczy z płyty MDF pokrytej stalą nierdzewną (C45PX/2-1,3MT)



ZESTAW MEBLI WARSZTATOWYCH C45/D

- 1 moduł stały z 7 szufladami (C45M7)
- 1 wózek narzędziowy z 7 szufladami (C45C7)
- 1 moduł stały serwisowy (C45MS)
- 1 moduł stały z 5 szufladami (C45M5)
- 1 moduł stały dwudrzwiowy (C45MA)
- 5 paneli perforowanych (C45PF)
- 5 szafek wiszących (C45PM)
- 7 wsporników ściennych, typ szeroki (C45SL)
- 2 wsporniki ścienne, typ wąski (C45SS)
- 2 szafy jednodrzwiowe (C45AS1)

045000075

C45/DX ~~23.468,40 zł~~ **18.772,60 zł**

- 1 blat roboczy z płyty MDF pokrytej stalą nierdzewną (C45PX/3-2,0MT)
- 1 blat roboczy z płyty MDF pokrytej stalą nierdzewną (C45PX/2-1,3MT)
- 1 narożnik wolnostojący z blatem roboczym z płyty MDF pokrytej stalą nierdzewną (C45CORNER/X)



572 kg

568 kg

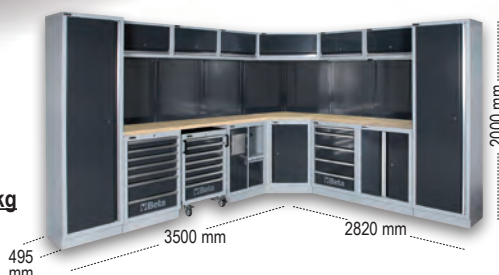

045000076

C45/DW ~~22.578,00 zł~~ **18.062,40 zł**

- 1 wielowarstwowy drewniany blat roboczy (C45PW/3-2,0MT)
- 1 wielowarstwowy drewniany blat roboczy (C45PW/2-1,3MT)
- 1 narożnik wolnostojący z blatem roboczym drewnianym (C45CORNER/W)

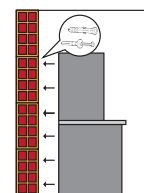

New!

ZESTAWY MEBLI WARSZTATOWYCH SYSTEMU RSC55, ELEMENTY SKŁADOWE:

C55PRO B0/2

- Stół z blatem roboczym** (2050x700 mm) pokryty odporną na uderzenia i zadrapania powłoką PCW, odporną na oleje i węglowodory
- Otwory do mocowania imadła 1599F/150 (imadło należy zamawiać oddzielnie)
 - Regulacja nóg w pionie

C55C7

- Wózek narzędziowy z 7 szufladami** (588x367 mm) z prowadnicami kulkowymi
- 4 koła Ø 100 mm, 2 stałe (jedno z hamulcem) i 2 skrętne
 - Zamek centralny z przodu
 - Dna szuflad wyłożone wyściółką ochronną z porowatej gumy

C55M7

- Moduł stały z 7 szufladami** (588x367 mm) z prowadnicami kulkowymi
- Zamek centralny z przodu
 - Dna szuflad wyłożone wyściółką ochronną z porowatej gumy



055000025

C55PB-PRO/5

Zestaw mebli warsztatowych z tablicą narzędziową z roletą i ramą montażową, system RSC55

- Roleta aluminiowa, ustawialna w pionie, z zamkiem
- Panel perforowany zdejmowalny do wieszania narzędzi



23.415,40 zł
18.730,20 zł

055000026

C55PB-PRO/5E

Zestaw mebli warsztatowych z tablicą narzędziową z roletą, przygotowana do montażu 2 gniazd elektrycznych, system RSC55

- Roleta aluminiowa, ustawialna w pionie, z zamkiem
- Panel perforowany zdejmowalny do wieszania narzędzi
- Dostarczana z ramą montażową



23.500,20 zł
18.804,40 zł

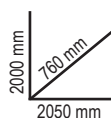

346 kg



C55M7

C55C7

C55PRO B0/2



System otwierania szuflad listwą aluminiową na całej długości szuflady



Gniazdko elektryczne Schuko+16+10A
Gniazdko elektryczne EU 16+10A



Skrętne koła pozwalają na łatwe wysunięcie wózka narzędziowego C55C7



Złącze sprężonego powietrza z wbudowanym zwijadłem z przewodem Ø 8 mm o długości 10 m

C24S

Wózki narzędziowe

- Cztery koła z metalowymi piastami, Ø 125 mm: 2 stałe i 2 skrętne (jedno z hamulcem).
- Zamek centralny z przodu.
- Możliwość zamocowania wieszaka na rolkę ręcznika papierowego (wieszak model 2400S-R/PC należy zamawiać oddzielnie).
- Boczna półka na narzędzia.

kg 800

965 mm
445 mm
740 mm



Blat roboczy z tworzywa ABS.



Szufłady wysuwane całkowicie z listwami frontowymi z nylonu i włókna szklanego.

	Ral 2011	Ral 7016	Ral 3000	n°	↓ max	kg	zł
C24S/6	024002061	024002062	024002063	4	70 mm	25 kg	2.597,00 zł 2.052,16 zł
				1	140 mm	30 kg	
				1	280 mm	35 kg	
C24S/8	024002081	024002082	024002083	6	70 mm	25 kg	2.786,74 zł 2.229,18 zł
				2	140 mm	30 kg	



C50S

Wózek narzędziowy z 3 szufladami Niezbędny w Twoim warsztacie!

Cechy charakterystyczne:

- Blat roboczy z tworzywa termoplastycznego
- 3 szuflady (588x367 mm) o wysokości 70 mm, z prowadnicami kulkowymi
- Dna szuflad pokryte wyściółką ochronną z porowatej gumy
- Zamek centralny z przodu
- Duża dolna półka pokryta gumową matą odporną na oleje i węglowodory
- Cztery koła, Ø 125 mm: 2 stałe i 2 skrętne (jedno z hamulcem)
- Maks. obciążenie statyczne: 400 kg
- Maks. obciążenie szuflady: 15 kg, równomiernie rozłożone
- Możliwość zamocowania wieszaka model 2400S-R/PC na rolkę ręcznika papierowego
- Możliwość zamocowania składanego blatu model 5000MS

New!

kg 400



- Praktyczny uchwyt na wkrętaki
- Dwie boczne półki na pojemniki



890 mm
460 mm
770 mm

C50S ~~1.653,60 zł~~ **1.325,00 zł**

Ral 2011	Ral 7016	Ral 3000
050000301	050000302	050000303

n°	↓ Max
3	70 mm / 15 kg

050000901

5000MS ~~196,10 zł~~ **156,88 zł**

Blat składany do wózka narzędziowego C50S

- Dodatkowa powierzchnia robocza
- Wymiary blatu: 425x378 mm, wyłożony gumową matą odporną na olej i benzynę.
- Maksymalne obciążenie statyczne: 20 kg.

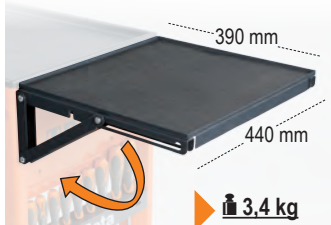

C37

Wózki narzędziowe

- Solidny, wielofunkcyjny blat roboczy.
- Przegródki na drobne przedmioty i otwory na wkrętaki.
- Praktyczny rowek klinowy do unieruchomienia elementów.
- System otwierania z uchwytem odblokowującym na całej długości szuflady, uchwyty odblokowujące wykonane z aluminium.
- Osłony narożników na całej wysokości wózka, aby uniknąć uszkodzenia pojazdów w warsztacie.
- Dna szuflad wyłożone wyściółką ochronną z porowatej gumy.
- Cztery koła Ø 125 mm: 2 stałe i 2 skrętne (jedno z hamulcem).
- Zamek centralny z przodu.
- Boczna półka na butelki i wieszak na rolkę papierowego, możliwe do zamontowania w różnych pozycjach.

kg 1000

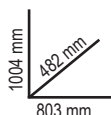

	Ral 2011	Ral 7016	Ral 3000	n°	max	kg	zł		
C37/6	037000061	037000062	037000063	4	75 mm	30 kg	69	3.307,20 zł	2.497,36 zł
				1	150 mm	35 kg			
				1	305 mm	40 kg			
C37/7	037000071	037000072	037000073	5	75 mm	30 kg	71	3.398,36 zł	2.586,40 zł
				1	150 mm	35 kg			
				1	225 mm	35 kg			
C37/8	037000081	037000082	037000083	6	75 mm	30 kg	73	3.552,06 zł	2.721,02 zł
				2	150 mm	35 kg			



C37A/7

Wózki narzędziowe z 7 szufladami z systemem zabezpieczającym przed przewróceniem



System zabezpieczający



C37A/7 3.643,22 zł 2.841,86 zł

Ral 2011	Ral 7016	Ral 3000
037000271	037000272	037000273

n°	Max
5	75 mm 30 kg
1	150 mm 35 kg
1	225 mm 35 kg

037000100

3700/PLA ~~214,12 zł~~ **166,95 zł**

Błat roboczy ze stali nierdzewnej

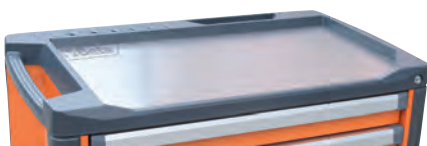

672x396x1,5 mm

037000104

3700/PFL ~~116,60 zł~~ **93,28 zł**

Panel perforowany boczny



754x321x38 mm

037000102

3700/PF ~~208,29 zł~~ **162,71 zł**

Panel perforowany ze wspornikami



650x626x80 mm

037000101

3700/PLL ~~263,41 zł~~ **205,64 zł**

Błat roboczy drewniany



672x396x28 mm

037000103

3700/PC ~~287,79 zł~~ **227,37 zł**

Uchwyt na laptop



418x303x399 mm

C39

Wózki narzędziowe

- Cztery koła z metalowymi piastami, Ø 125 mm: 2 stałe i 2 skrętne (jedno z hamulcem).
- Zamek centralny z przodu.



Solidny, wielofunkcyjny blat roboczy z przegródkami na drobne przedmioty i otworami na wkrętki.



kg 1200

Rama nośna i listwy frontowe szuflad wykonane ze stopu aluminium
+ WYTRZYMAŁOŚĆ + LEKKOŚĆ



971 mm
500 mm
800 mm

	Ral 2011	Ral 7016	Ral 3000	n°	↓ max	kg	zł
C39/6	039000031	039000032	039000033	4	70 mm	30 kg	5.144,18 zł 3.971,82 zł
				1	140 mm	35 kg	
				1	280 mm	40 kg	
C39/7	039000001	039000002	039000003	5	70 mm	30 kg	5.358,30 zł 4.130,82 zł
				1	140 mm	35 kg	
				1	210 mm	35 kg	
C39/8	039000041	039000042	039000043	6	70 mm	30 kg	5.660,40 zł 4.358,72 zł
				2	140 mm	35 kg	



C24SA-XL

Wózki narzędziowe z systemem zabezpieczającym przed przewróceniem, model długi

- Cztery koła z metalowymi piastami, Ø 125 mm: 2 stałe i 2 skrętne (jedno z hamulcem).
- Zamek centralny z przodu.
- Możliwość zamocowania wieszaka na rolkę ręcznika papierowego (wieszak model 2400S-R/PC należy zamawiać oddzielnie).

kg 1000



System zabezpieczający



Szuflada może pomieścić do 6 wkładów profilowanych



	Ral 2011	Ral 7016	Ral 3000	n°	↓ max	kg	zł		
C24SA-XL/7	024002271	024002272	024002273	5	70 mm	30 kg	84	3.907,16 zł	3.047,50 zł
				1	140 mm	35 kg			
				1	210 mm	35 kg			
C24SA-XL/8	024002281	024002282	024002283	6	70 mm	30 kg	88	4.078,88 zł	3.262,68 zł
				2	140 mm	35 kg			
				1	140 mm	35 kg			
C24SA-XL/9	024002331	024002332	024002333	8	70 mm	30 kg	90	4.293,00 zł	3.392,00 zł
				1	140 mm	35 kg			
				1	140 mm	35 kg			



C24SL

Wózki narzędziowe z 7 szufladami i bocznymi półkami

Cechy charakterystyczne:

- 7 szuflad (588x367 mm) z prowadnicami kulkowymi: 5 szuflad o wysokości 70 mm 1 szuflada o wysokości 140 mm. 1 szuflada o wysokości 210 mm
- Dna szuflad wyłożone wyściółką z porowatej gumy.
- Cztery koła Ø 125 mm: 2 stałe i 2 skrętne (oba z hamulcem).
- Centralny zamek z przodu.
- Max. obciążenie statyczne: 1.100 kg.
- Boczna półka z regulacją wysokości.
- Wieszak na rolkę ręcznika papierowego.
- Dwie półki na butelki na tylnej ścianie.



Wielowarstwowy drewniany blat roboczy z otworami do mocowania imadła (imadło 1599F/100 należy zamawiać oddzielnie).



C24SL ~~4.069,86 zł~~ 3.289,18 zł

Ral2011	Ral 7016	Ral 3000
024002101	024002102	024002103



C28

Wózki narzędziowe Super Tank z 10 szufladami

588x367 mm z prowadnicami kulkowymi

- Szuflady z wygodnym systemem otwierania i zamykania oraz z listwami frontowymi z nylonu i włókna szklanego
- Dna szuflad wyłożone wyściółką ochronną z porowatej gumy
- 4 duże koła Ø 150 mm: 2 stałe i 2 skrętne (oba z hamulcem)
- 2 zamki centralne
- Boczne półki z uchylnymi i wsuwanymi drzwiczkami z zamkiem
- Półka o wysokości 135 mm pod blatem wyłożona tworzywem sztucznym

kg 1200



C28 8.416,40 zł 6.651,50 zł

Ral 2011	Ral 7016	Ral 3000	n°	mm	Max
028000301	028000302	028000303	8	70 mm	25 kg
			2	210 mm	30 kg



C54S

Szafki narzędziowe Cargo

Szafki narzędziowe Cargo Evolution zostały zaprojektowane z myślą o użytkownikach i charakteryzują się racjonalnością, precyzją i komfortem rozwiązań. Perforowane panele na drzwiczkach są uchylne, co w sposób istotny zwiększa możliwości przechowywania narzędzi

Główne cechy charakterystyczne:

- 1 szuflada na prowadnicach kulkowych.
- Łatwa zmiana układu narzędzi w zależności od potrzeb.
- Łatwy montaż na ścianie (dwa otwory w tylnej ścianie).
- Centralny zamek szuflady i drzwiczek.
- Wkład profilowany na nasadki 1/2" i akcesoria.



980 mm
303 mm
796 mm



C54S 2.020,36 zł 1.585,76 zł

Ral 2011	Ral 7016	Ral 3000
054000301	054000302	054000303

kg 37



1555 mm



059880356

New!



5988VU/M 8.289,20 zł 6.794,60 zł

Zestaw 214 narzędzi

Zestaw polecany do użytku z:

C24S-C24SL-C37-C39-C28-C24SLCAB-C59-RSC55

Ilość/Opis

- 22 Klucze płasko-oczkowe 6-7-8-9-10-11-12-13-14-15-16-17-18-19-20-21-22-24-27-30-32-36 mm
- 11 klucze płaski dwustronny 6x7-8x9-10x11-12x13-14x15-16x17-18x19-20x22-21x23-24x27-30x32 mm
- 11 klucze oczkowy odsadzony 6x7-8x9-10x11-12x13-14x15-16x17-18x19-20x22-21x23-24x27-30x32 mm
- 9 klucze trzpieniowy kątowy z końcówką kulistą \varnothing 1,5-10 mm
- 1 nasadka 1/4" z uchwytem do końcówek wkrętakowych
- 1 nasadka 1/4" z uchwytem do końcówek wkrętakowych
- 1 nasadka 1/4" z uchwytem do końcówek wkrętakowych
- 13 nasadka sześciokątna 1/4" \varnothing 4-4,5-5-5,5-6-7-8-9-10-11-12-13-14 mm
- 9 nasadki sześciokątne, długie \varnothing 5-6-7-8-9-10-11-12-13 mm
- 5 nasadka 1/4" z końcówką trzpieniową sześciokątną \varnothing 3-4-5-6-7 mm
- 4 nasadki z końcówką wkrętakową płaską \varnothing 0,8x4-1x5,5-1,2x6,5-1,2x8 mm
- 4 nasadki z końcówką wkrętakową profil Phillips® PH1-PH2-PH3-PH4
- 7 Nasadki z końcówką trzpieniową \varnothing T10-T15-T20-T25-T27-T30-T40
- 1 przedłużacz 1/4" 50 mm
- 1 przedłużacz 1/4" 100 mm
- 1 przedłużacz 1/4" 150 mm
- 1 przegub 1/4"
- 1 pokrętko z zabierakiem 1/4"
- 1 pokrętko z przesuwającym zabierakiem 1/2"
- 1 pokrętko 1/2" z dwukierunkowym mechanizmem zapadkowym
- 21 "NASADKA 1/2" SZEŚCIOKĄTNA \varnothing 8-10-11-12-13-14-15-16-17-18-19-20-21-22-23-24-26-27-28-30-32 mm"
- 1 Łącznik przejściowy zmniejszający 125 mm
- 1 przegub 1/2" 250 mm
- 1 przedłużacz z zabierakiem kulistym - 1/2" 125 mm
- 1 przedłużacz z zabierakiem kulistym - 1/2" 250 mm
- 1 pokrętko 1/2" z przesuwającym zabierakiem 305 mm
- 1 pokrętko 1/2" z dwukierunkowym mechanizmem zapadkowym
- 8 nasadka 1/2" profil Torx® wewnętrzny \varnothing 10-12-14-16-18-20-22-24 mm
- 11 nasadki sześciokątne, długie \varnothing 10-12-13-14-15-16-17-18-19-21-22 mm
- 1 szczypce proste do pierścieni zabezpieczających wewnętrznych, \varnothing 180 mm
- 1 szczypce odgięte do pierścieni zabezpieczających wewnętrznych \varnothing 170 mm
- 1 szczypce proste do pierścieni zabezpieczających zewnętrznych \varnothing 175 mm
- 1 szczypce odgięte do pierścieni zabezpieczających zewnętrznych \varnothing 175 mm
- 1 Szczypce nastawne 250 mm
- 1 szczypce nastawne samoblokujące 240 mm
- 1 Szczypce tnące boczne \varnothing 160 mm
- 1 Obcęgi tynkarskie do siatki RABITZA 220 mm
- 1 nożyce 250 mm
- 1 nożyczki dla elektryków, ostrza proste
- 1 szczypce uniwersalne, rękojeści z kompozytu dwumaterialowego \varnothing 180 mm
- 1 Szczypce półokrągłe \varnothing 160 mm
- 1 Szczypce półokrągłe odgięte o 45° \varnothing 160 mm
- 6 Wkrętaki płaskie \varnothing 2,5x50-3x75-4x100-5,5x125-6,5x150-8x200 mm

Beta N. TR

42NEW	M01
55	M30
90	M30
96BPC/SC9	M30
895/1	M100
895/3	M100
895/6	M100
900	M100
900L	M100
900ME	M100
900LP	M100
900PH	M100
900TX	M100
900/20	M100
900/20L	M100
900/21	M100
900/25	M100
900BG/30	M100
900/42	M100
900/55	M100
920/15	M100
920/25	M100
920AN/125	M100
920AN/250	M100
920/42	M100
920/55	M100
920FTX	M100
920AL	M100
1032	M129
1034	M129
1036	M129
1038	M129
1048	M129
1052	M129
1082BM	M129
1098	M129
1112	M129
1128BM	M129
1150BM	M129
1166BM	M129
1168BM	M129
1201E	M213

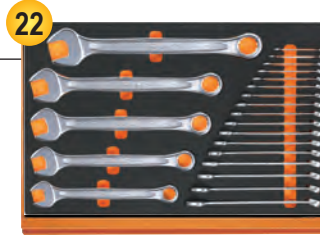

M01



M30

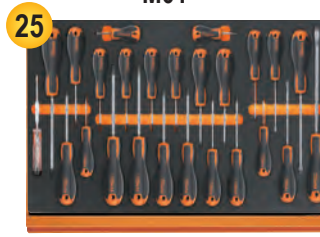

M213

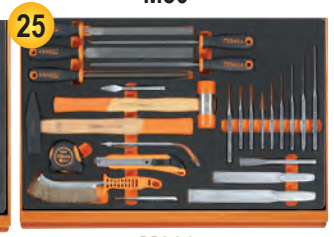

M230

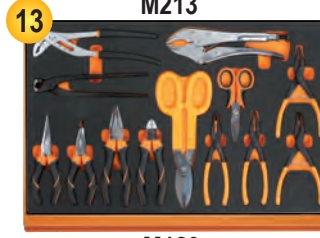

M129

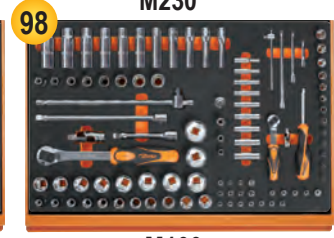

M100

Ilość/Opis

- 1 Wkrętaki płaskie, krótkie \varnothing 4x30 mm
- 4 Wkrętaki krzyżowe profil Phillips® PH0,60-PH1x80-PH2x100-PH3x150 mm
- 1 Wkrętaki krzyżowe profil Phillips®, krótkie \varnothing PH1x30 mm
- 12 Wkrętaki profil Torx® T6-T7-T8-T9-T10-T15-T20-T25-T27-T30-T40-T45
- 1 wkrętak ze wskaźnikiem napięcia
- 3 wybijak cylindryczny 2-3-4 mm
- 6 wybijak cylindryczny 2-3-4-5-6-8
- 1 punktak \varnothing 4 mm
- 1 przecinak płaski 150 mm
- 2 przecinak płaski żebrowany 200-250 mm
- 1 przecinak ślusarski 125 mm
- 1 młotek ślusarski 500 g
- 1 młotek montażowy z obuchem z tworzywa sztucznego \varnothing 35 mm
- 1 przyrząd zwijany 3 m
- 1 Chwytnik magnetyczny teleskopowy z elastycznym łącznikiem głowicy
- 1 Pilniki półgładziki kwadratowe, z rękojeścią 200 mm
- 1 Pilniki półgładziki trójkątne, z rękojeścią 200 mm
- 1 Pilniki półgładziki płaskie, z rękojeścią 200 mm
- 1 Pilniki półgładziki półokrągłe, z rękojeścią 200 mm
- 1 Pilniki półgładziki okrągłe, z rękojeścią 200 mm
- 1 Szczotka z drutu stalowego
- 1 nóż z odlamylwalnym ostrzem 18 mm

Beta N. TR

1201EN	M213
1202E	M213
1202EN	M213
1207E/TX	M213
1253	M213
30	M230
31	M230
32	M230
34	M230
35	M230
1370	M230
1390	M230
1692	M230
1712TF	M230
1719BMA...Q	M230
1719BMA...T	M230
1719BMA...P	M230
1719BMA...M	M230
1719BMA...R	M230
1737NX	M230
1771	M230



059040416

5904VA/T 4.826,18 zł 4.102,20 zł

Zestaw 102 narzędzi.abs

Zestaw polecany do użytku z C24S-C24SL-C37-C39

C28-C24SLCAB-C59-RSC55



T199 T202 T83



T145 T153 T137 T234



T52 T33 T05 T06



T63 VP5



Ilość/Opis

- 21 Klucze płasko-oczkowe 6-7-8-9-10-11-12-13-14-15-16-17-18-19-20-21-22-24-27-30-32 mm
- 8 klucze płaski dwustronny 6x7-8x9-10x11-12x13-14x15-16x17-18x19-20x22 mm
- 9 klucze trzpieniowy kątowy sześciokątny \varnothing 1,5-10 mm
- 6 klucze trzpieniowy kątowy sześciokątny z rękojeścią \varnothing 2-2,5-3-4-5-6 mm
- 8 klucze nasadowy typu T z przegubem \varnothing 7-8-10-12-13-14-17-19 mm
- 19 nasadka 1/2" sześciokątna \varnothing 10-11-12-13-14-15-16-17-18-19-20-21-22-23-24-26-27-30-32 mm
- 1 przedłużacz 1/2" 125 mm
- 1 przedłużacz 1/2" 255 mm
- 1 przegub 1/2"
- 1 pokrętko 1/2" z przesuwającym zabierakiem 305 mm
- 1 pokrętko 1/2" z dwukierunkowym mechanizmem zapadkowym
- 1 Szczypce tnące boczne, wzmacnione \varnothing 160 mm
- 1 szczypce uniwersalne, rękojeści z kompozytu dwumaterialowego \varnothing 180 mm

Beta N. TR

42NEW	T05
55	+T06 T33
96/SC9	T33
96T	T52
952	T63
920A	T83
920/21	T83
920/22	T83
920/25	T83
920/42	T83
920/55	T83
1084BM	T137
1150BM	T137

Ilość/Opis

- 1 Szczypce półokrągłe \varnothing 160 mm
- 1 szczypce proste do pierścieni zabezpieczających wewnętrznych, \varnothing 180 mm
- 1 szczypce odgięte do pierścieni zabezpieczających wewnętrznych \varnothing 170 mm
- 1 szczypce proste do pierścieni zabezpieczających zewnętrznych \varnothing 175 mm
- 1 szczypce odgięte do pierścieni zabezpieczających zewnętrznych \varnothing 175 mm
- 1 szczypce nastawne samoblokujące 240 mm
- 1 Szczypce nastawne 250 mm
- 7 wkrętaki płaski \varnothing 2,5x50 -3x75 - 3,5x100-4x125 -5,5x100 - 5,5x150 6,5x150 mm"
- 6 wkrętaki krzyżowy profil Phillips® PH0x60 - PH0x100 - PH1x80 PH1x120 - PH2x100 - PH2x150 mm
- 2 przecinak płaski żebrowany 100-200 mm
- 1 młotek ślusarski 300 g
- 1 młotek montażowy z obuchem z tworzywa sztucznego \varnothing 35 mm
- 1 wkład profilowany

Beta N. TR

1166BM	T137
1032	T145
1034	T145
1036	T145
1038	T145
1052	T153
1048	T153
1260	T199
1262	T202
35	T234
1370	T234
1390	T234
VP5	VP5

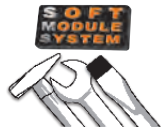

059040426

New!

5904VU/M 3.521,32 zł **2.926,66 zł**

Zestaw 91 narzędzi EVA

Zestaw polecany do użytku z
C24S-C24SL-C37-C39
C28-C24SLCAB-C59-RSC55



16 17 7 6

M05 M33 M199 M202



8 24

M50 M83



3 2 4 4

M137 M153 M234 M145

Ilość/Opis	Beta N.	TR
16 Klucze płasko-oczkowe 6-7-8-9-10-11-12-13-14-15-16-17-18-19-20-21 mm	42NEW	M05
8 klucz płaski dwustronny 6x7-8x9-10x11-12x13-14x15-16x17-18x19-20x22 mm	55	M33
9 klucz trzpieniowy kątowy sześciokątny \varnothing 1,5-2-2,5-3-4-5-6-8-10 mm	96/SC9	M33
7 wkrętak płaski \bullet 2,5x50-3x75-3,5x100-4x125-5,5x100-5,5x150-6,5x150 mm	1260	M199
6 wkrętak krzyżowy profil Phillips® \bullet PH0x60-PH0x100-PH1x80-PH1x120-PH2x100-PH2x150 mm	1262	M202
8 klucz trzpieniowy kątowy sześciokątny z rękojeścią \varnothing 2-2,5-3-4-5-6-7-8 mm	96T	M50
1 przedłużacz z zabierakiem kulistym - 1/2" 125 mm	920AN/125	M83
1 przedłużacz z zabierakiem kulistym - 1/2" 250 mm	920AN/250	M83
1 przegub 1/2"	920/25	M83
1 pokrętło 1/2" z przesuwanym zabierakiem	920/42	M83
1 pokrętło 1/2" z dwukierunkowym mechanizmem zapadkowym \oplus	920/55	M83
19 nasadka 1/2" sześciokątna \varnothing 10-11-12-13-14-15-16-17-18-19-20-21-22-23-24-26-27-30-32 mm	920A	M83
1 Szczypce tnące boczne, wzmocnione \nless 160 mm	1084	M132
1 szczypce uniwersalne \nless 180 mm	1150	M132
1 Szczypce półokrągłe \bullet 160 mm	1166	M132
1 Szczypce nastawne 250 mm	1048	M153
1 szczypce nastawne samoblokujące 240 mm	1052	M153
2 przecinak płaski żebrowany 100-200 mm	35	M234
1 młotek ślusarski 300 g	1370	M234
1 młotek montażowy z obuchem z tworzywa sztucznego \varnothing 35 mm	1390	M234
1 szczypce proste do pierścieni zabezpieczających wewnętrznych, \varnothing 180 mm	1032	M145
1 szczypce odgięte do pierścieni zabezpieczających wewnętrznych \varnothing 170 mm	1034	M145
1 szczypce proste do pierścieni zabezpieczających zewnętrznych \bullet 175 mm	1036	M145
1 szczypce odgięte do pierścieni zabezpieczających zewnętrznych \bullet 175 mm	1038	M145



059041220

New!

5904VG/3M 4.491,22 zł **3.776,78 zł**

Zestaw 130 narzędzi EVA

Zestaw polecany do użytku z C24S-C24SL-C37-C39
C28-C24SLCAB-C59-RSC55



16 5 2 8 5 4

M05 M06 M153 M50 M55 M292



10 45 4 24 3 4

M208 M85 M234 M83 M134 M145

Ilość/Opis	Beta N.	TR
16 klucz płasko-oczkowy 6÷21 mm	42NEW	M05
5 klucz płasko-oczkowy 22 - 24 - 27 - 30 - 32 mm	42NEW	M06
1 Szczypce nastawne 250 mm	1048	M153
1 szczypce nastawne samoblokujące 240 mm	1052	M153
8 klucz trzpieniowy kątowy sześciokątny z rękojeścią \varnothing 2-2,5-3-4-5-6-7-8 mm	96T	M50
5 wkrętak profil Torx® \bullet T10-T15-T20-T25-T30	97TTX	M55
1 klucz płaski nastawny 250 mm	111	M292
1 nożyczki dla elektryków	1128BMX	M292
1 przymiar zwijany 5 m	1692/5	M292
1 nóż z odłamywalnym ostrzem 170 mm	1771	M292
5 wkrętak płaski \bullet 3x75 - 3,5x100 - 4x125 - 5,5x150 - 6,5x150 mm	1260	M208
3 wkrętak krzyżowy profil Phillips® \bullet PH0x60 - PH1x80 - PH2x100 mm	1262	M208
1 wkrętak płaski, krótki \bullet 4x30 mm	1260N	M208
1 wkrętak krzyżowy profil Phillips®, krótki \bullet PH1x30 mm	1262N	M208
5 końcówka wkrętakowa płaska, z kolorowym oznaczeniem \bullet 0,5x3 - 0,6x4,5 - 0,8x5,5 - 1x5,5 - 1,2x6,5 mm	860LP	M85
8 końcówka wkrętakowa trzpieniowa sześciokątna, z kolorowym oznaczeniem \bullet 2 - 2,5 - 3 - 4 - 5 - 6 - 8 - 10 mm	860PE	M85
5 końcówka wkrętakowa profil Phillips®, z kolorowym oznaczeniem \bullet PH0 - PH1 - PH2 - PH3 - PH4	860PH	M85
4 końcówka wkrętakowa profil Pozidriv® - Supadriv®, z kolorowym oznaczeniem \bullet PZ1 - PZ2 - PZ3 - PZ4	860PZ	M85
11 końcówka wkrętakowa profil Torx®, z kolorowym oznaczeniem \bullet T6-T7-T8-T9-T10-T15-T20-T25-T27-T30-T40	860TX	M85
8 końcówka wkrętakowa profil Lamper Resistant Torx®, z kolorowym oznaczeniem \bullet T9-T10-T15-T20-T25-T27-T30-T40	860RTX	M85
1 pokrętło z uchwytem szybko mocującym do końcówek wkrętakowych 230 mm	851SR	M85
1 pokrętło z dwukierunkowym mechanizmem zapadkowym do końcówek wkrętakowych 100 mm	860/55	M85
1 przedłużacza 80 mm	882P	M85
1 uchwyt przejściowy do nasadek \blacksquare 1/4 - \square 1/4	892	M85
2 przecinak płaski żebrowany 100 - 200 mm	35	M234
1 młotek ślusarski 300 g	1370	M234
1 młotek montażowy z obuchem z tworzywa sztucznego \varnothing 35 mm	1390	M234
1 przedłużacz z zabierakiem kulistym - 1/2" 125 mm	920AN	M83
1 przedłużacz z zabierakiem kulistym - 1/2" 250 mm	920AN	M83
1 przegub 1/2"	920/25	M83
1 pokrętło 1/2" z przesuwanym zabierakiem	920/42	M83
1 pokrętło 1/2" z dwukierunkowym mechanizmem zapadkowym \oplus	920/55	M83
19 nasadka 1/2" sześciokątna \varnothing 10÷24 - 26 - 27 - 30 - 32 mm	920A	M83
1 \nless 160 mm	1082GBM	M134
1 Szczypce uniwersalne wzmocnione, rękojeści z kompozytu dwumateriałowego, wykończenie powierzchni przemysłowe \nless 180 mm	1150GBM	M134
1 Szczypce półokrągłe, rękojeści z kompozytu dwumateriałowego, wykończenie powierzchni przemysłowe \bullet 160 mm	1166GBM	M134
1 szczypce proste do pierścieni zabezpieczających wewnętrznych, \varnothing 180 mm	1032	M145
1 szczypce odgięte do pierścieni zabezpieczających wewnętrznych \varnothing 170 mm	1034	M145
1 szczypce proste do pierścieni zabezpieczających zewnętrznych \bullet 175 mm	1036	M145
1 szczypce odgięte do pierścieni zabezpieczających zewnętrznych \bullet 175 mm	1038	M145

02450001

New!

M01 ~~1.304,86 zł~~ **1.089,68 zł**



22

4,5 kg

42NEW 6-7-8-9-10-11-12-13-14-15-16-17-18-19-20-21-22-24-27-30-32-36 mm

024500030

M30 ~~1.090,74 zł~~ **894,64 zł**

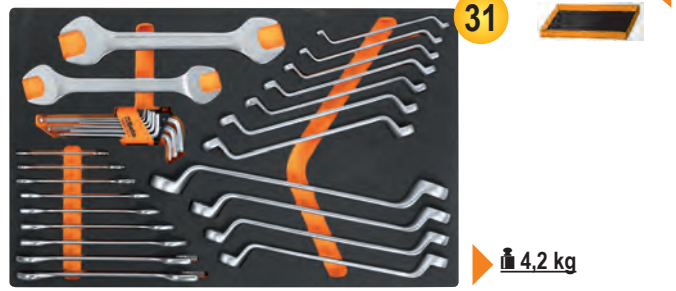

31

4,2 kg

55 6x7-8x9-10x11-12x13-14x15-16x17-18x19-20x22-21x23-24x27-30x32 mm
90 6x7-8x9-10x11-12x13-14x15-16x17-18x19-20x22-21x23-24x27-30x32 mm
96BPC/SC9 1,5-2-2,5-3-4-5-6-8-10 mm

024500060

M60 ~~1.050,99 zł~~ **851,18 zł**



23

1,9 kg

○ 96T 2-2,5-3-4-5-6-7-8-10 mm
○ 97BTX/SC8 T9-T10-T15-T20-T25-T27-T30-T40 mm
○ 944BX 5-6-7-8-10-13 mm

024500044

New!

M44 ~~805,60 zł~~ **644,48 zł**

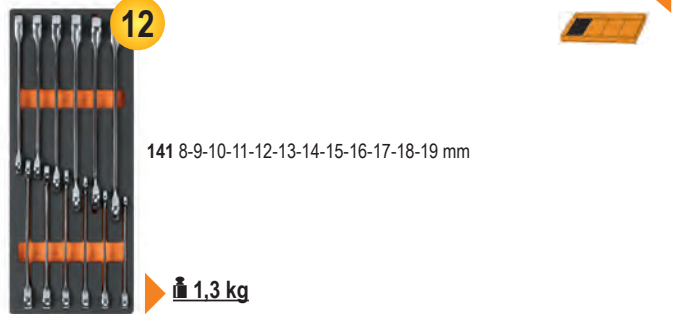

12

141 8-9-10-11-12-13-14-15-16-17-18-19 mm

1,3 kg

024500100

M100 ~~3.045,38 zł~~ **2.375,46 zł**

14" 12"



98

6,7 kg

<p>895/1 - 895/3 - 895/6</p> <p>○ 900 4-4,5-5-5,5-6-7-8-9-10-11-12-13-14 mm</p> <p>○ 900L 5-6-7-8-9-10-11-12-13 mm</p> <p>○ 900ME 3-4-5-6-7 mm</p> <p>● 900LP 0,8x4-1x5,5-1,2x6,5-1,2x8 mm</p> <p>⊕ 900PH PH1-PH2-PH3-PH4</p> <p>○ 900TX T10-T15-T20-T25-T27-T30-T40</p> <p>900/20 50 mm - 900/20L 100 mm</p> <p>900/21 150 mm</p> <p>900/25 - 900BG/30 - 900/42</p>	<p>⊕ 900/55</p> <p>○ 920A 8-10-11-12-13-14-15-16-17-18-19-20-21-22-23-24-26-27-28-30-32 mm</p> <p>920/15 - 920/25</p> <p>920AN/125 125 mm</p> <p>920AN/250 250 mm</p> <p>920/42</p> <p>⊕ 920/55</p> <p>⊕ 920FTX 10-12-14-16-18-20-22-24 mm</p> <p>○ 920AL 10-12-13-14-15-16-17-18-19-21-22 mm</p>
--	---

024500063

M63 ~~1.109,82 zł~~ **887,75 zł**

14" 12"



8

3,4 kg

○ 952 7-8-10-12-13-14-17-19 mm

024500871

M105 ~~3.313,56 zł~~ **2.651,06 zł**

12" 14" 38"



116

7,7 kg

<p>○ 900 4-4,5-5-5,5-6-7-8-9-10-11-12-13-14 mm</p> <p>○ 900L 5-6-7-8-9-10-11-12-13 mm</p> <p>○ 96BPC/SC9 1,5-2-2,5-3-4-5-6-8-10 mm</p> <p>895/1 - 895/3 - 895/6</p> <p>○ 900ME 3-4-5-6-7 mm</p> <p>● 900LP 0,8x4-1x5,5-1,2x6,5-2x8 mm</p> <p>⊕ 900PH PH1-PH2-PH3-PH4</p> <p>○ 900TX T10-T15-T20-T25-T27-T30-T40</p> <p>900/16 □ 1/4 - ■ 3/8</p> <p>900/... 50-100-150 mm</p> <p>900/25 - 900BG/30 - 900/42</p> <p>⊕ 900/55</p> <p>○ 910A 6-7-8-9-10-11-12-13-14-15-16-17-18-19-20-21-22 mm</p> <p>910/15 □ 3/8 - ■ 1/4</p>	<p>910/16 □ 3/8 - ■ 1/2</p> <p>910/21 125 mm</p> <p>910/22 250 mm</p> <p>910/25 - 910/42</p> <p>⊕ 910/55</p> <p>○ 920A 8-10-11-12-13-14-15-16-17-18-19-20-21-22-23-24-26-27-28-30-32 mm</p> <p>920/15 125 mm</p> <p>920/25 250 mm</p> <p>920AN 125 - 250 mm</p> <p>920/42 □ 1/2 - ■ 3/8</p> <p>⊕ 920/55</p> <p>○ 956E 16-17,8-20,8 mm</p>
--	---

024500115

M115 3,096,26 zł **2.477,22 zł** 12"



54

7.8 kg

- ⊗ 666N 40=200 Nm
- 920A 13-14-15-16-17-18-19-20-21-22-24-26-27-30-32 mm
- ⊗ 920FTX 12-14-16-18-20-22-24 mm
- 920PE 6-7-8-8L-10-10L-12-12L-14-14L
- 920TX T20-T25-T27-T30-T40-T45-T50-T55-T60-T20L-T25L-T27L-T30L-T40L-T45L-T50L

- 920/21 125 mm
- 920/22 255 mm
- 920/25 305 mm
- ⊗ 920/55

024500120

M120 3,298,72 zł **2.523,86 zł** 12"



75

6.9 kg

- 920A 10-11-12-13-14-15-16-17-18-19-20-21-22-24-26-27-30-32 mm
- 920AN/125 125 mm
- 920AN/250 250 mm
- 920/25 - 920/42
- 920AL 10-12-13-14-15-16-17-18-19-22-24-27-30-32 mm
- ⊗ 920FTX 10-12-14-16-18-20-22-24 mm
- ⊗ 920/55
- 920PE 5-5L-6-6L-7-7L-8-8L-10-10L-12-12L-14-14L
- 920TX T20-T25-T27-T30-T40-T45-T50-T55-T60-T20L-T25L-T27L-T30L-T40L-T45L-T50L

024500126

M126 2,641,52 zł **2.113,64 zł** 34"



26

12.4 kg

- 928A 19-21-22-24-26-27-28-30-32-34-35-36-38-41-46 mm
- 928ME 14-17-19-22 mm
- 928/15 □ 3/4 - ■ 1/2
- 928/16 □ 3/4 - ■ 1
- 928/21 200 mm
- 928/22 380 mm
- 928/25 450 mm
- ⊗ 928/55

024500128

M128 2,458,14 zł **1.904,82 zł** 12"

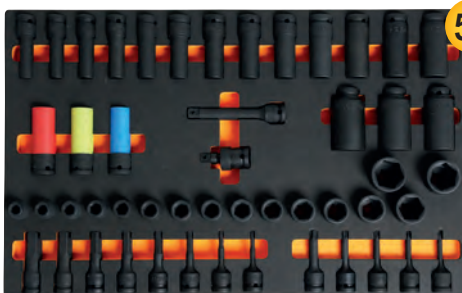

50

8.9 kg

- 720 10-11-12-13-14-15-16-17-18-19-21-22-24-27-30-32 mm
- 720L 11-12-13-14-15-16-17-18-19-21-22-24-27-30-32 mm
- 720TX T30-T40-T45-T50-T55
- 720ME 5-6-8-10-12-14-17-19 mm
- 720LC 17-19-21 mm
- 720/21 125 mm
- 720/25

024500129

M129 1,131,02 zł **961,42 zł** 12"



13

3.4 kg

- 1032 180 mm
- 1034 170 mm
- 1036 175 mm
- 1038 175 mm
- 1048 250 mm
- 1052 240 mm
- ⊚ 1082BM 160 mm
- 1098 220 mm
- 1112 250 mm
- 1128BM
- 1150BM 180 mm
- 1166BM 160 mm
- 1168BM 160 mm

024500133

New!

M133 222,07 zł **188,68 zł**



3

- ⊚ 1082G 160 mm
- 1150G 180 mm
- 1166G 160 mm

650 g

024500134

New!

M134 282,49 zł **240,09 zł**



3

- ⊚ 1082GBM 160 mm
- 1150GBM 180 mm
- 1166GBM 160 mm

750 g

024500162

New!

M162 379,48 zł **314,82 zł**

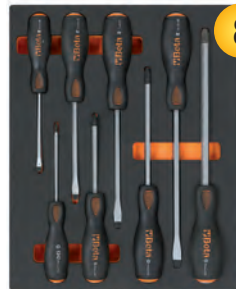

8

- 1241 5,5x100-6,5x125-8x150-10x200 mm
- ⊚ 1242 PH1x100-PH2x100-PH3x150-PH4x200 mm

1.4 kg

024500195

M195 782,81 zł **633,88 zł**

12"

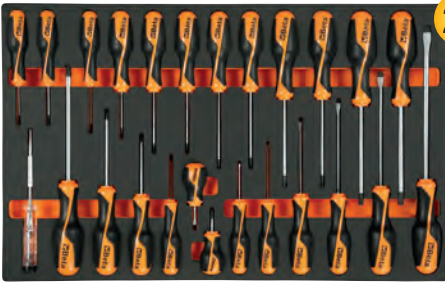

25

2,3 kg

- 1260 2,5x50-3x75-4x100-5,5x125-6,5x150-8x200 mm
- 1260N 4x30 mm
- 1262 PH0x60-PH1x80-PH2x100-PH3x150 mm
- 1262 PH1X30 mm
- 1267TX T6-T7-T8-T9-T10-T15-T20-T25-T27-T30-T40-T45
- 1253 3,5x100 mm

024500213

New!

M213 503,50 zł **425,59 zł**

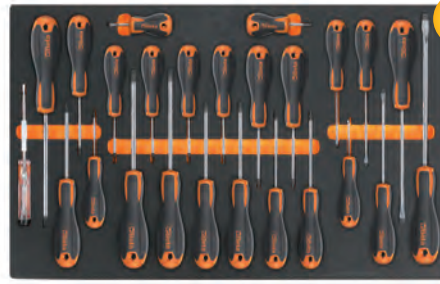

25

1,8 kg

- 1201E 2,5x50-3x75-4x100-5,5x125-6,5x150-8x200 mm
- 1201EN 4x30 mm
- 1202E PH0x60-PH1x80-PH2x100-PH3x150 mm
- 1202EN PH1X30 mm
- 1207E/TX T6-T7-T8-T9-T10-T15-T20-T25-T27-T30-T40-T45
- 1253

024500230

M230 1.216,88 zł **973,61 zł**



25

3,2 kg

- 30 Ø 2-3-4 mm
- 31 Ø 2-3-4-5-6-8 mm
- 32 Ø 4 mm
- 34 150 mm
- 35 200-250 mm
- 36 125 mm
- 1370 500 g
- 1390 Ø 35 mm
- 1692 3 m

- 1712
- 1719BMA/Q 200 mm
- ▲ 1719BMA/T 200 mm
- 1719BMA/P 200 mm
- ▶ 1719BMA/M 200 mm
- 1719BMA/R 200 mm
- 1737
- 1771 18 mm

024500292

New!

M292 223,13 zł **180,73 zł**



4

650 g

- 111 250 mm
- 1128BMX
- 1692/5 5 m
- 1771 170 mm

024240001

New!

T01 802,95 zł **666,21 zł**



17

2,7 kg

42NEW 6-7-8-10-11-12-13-14-16-17-18-19-21-22-24-27-30 mm

024240005

New!

T05 614,80 zł **507,21 zł**



16

1,5 kg

42NEW 6-7-8-9-10-11-12-13-14-15-16-17-18-19-20-21 mm

024240006

New!

T06 419,23 zł **356,16 zł**



5

2,1 kg

42NEW 22-24-27-30-32 mm

024240031

T31 656,14 zł **524,70 zł**



27

3 kg

31 Ø 2-3-4-5-6 mm 32 Ø 4 mm
55 6x7-8x9-10x11-12x13-14x15-16x17-18x19-20x22-21x23-24x26-27x29-30x32 mm
O96N/SC9 1,5+10 mm

024240040

T40 238,50 zł **202,99 zł**



7

810 g

90 6x7-8x9-10x11-12x13-14x15-16x17-18x19 mm

024240045

T45 834,22 zł **679,99 zł**



12

1,3 kg

142 8-9-10-11-12-13-14-15-16-17-18-19 mm

024240050

T50 440,43 zł **369,94 zł**



11

1,3 kg

○ 96T 2-2,5-3-3,5-4-4,5-5-6-7-8-10 mm

024240055

T55 243,27 zł **199,28 zł**



6

330 g

○ 97TTX T10-T15-T20 T25-T27-T30

024240063

T63 1.080,14 zł **863,90 zł**



8
○ 952 7-8-10-12-13-14-17-19 mm
3,8 kg

024240083

T83 800,36 zł **668,33 zł**



24
12"
○ 920A 10-11-12-13-14-15-16-17-18-19-20-21-22-23-24-26-27-30-32 mm
920/21 125 mm 920/42 305 mm
920/22 255 mm 920/55 275 mm
920/25

024240091

T91 568,69 zł **454,74 zł**



25
14"
○ 900 4-4,5-5-5,5-6-7-8-9-10-11-12-13-14 mm
○ 900ME 2,5-3-4-5-6-8 mm
900/20 50 mm 900BG/30 176 mm
900/21 150 mm 900/42 115 mm
900/25 900/55 125 mm

024240092

T92 661,44 zł **550,67 zł**



22
38"
○ 910A 6-7-8-9-10-11-12-13-14-15-16-17-18-19-20-21-22 mm
910/21 125 mm 910/42 210 mm
910/22 250 mm 910/55 200 mm
910/25

024240103

T103 703,31 zł **562,86 zł**



17
12" 14"
○ 900L 6-7-8-9-10-11-12 mm
○ 920AL 13-14-16-17-18-19-21-22-24-27 mm
1,1 kg

024240137

T137 306,34 zł **260,23 zł** *New!*



3
1084BM 160 mm
1150BM 180 mm
1166BM 160 mm
750 g

024240145

T145 311,64 zł **265,00 zł**



4
○ 1032 180 mm
○ 1034 170 mm
● 1036 175 mm
● 1038 175 mm
640 g

024240153

T153 176,49 zł **149,99 zł**



2
1048 250 mm
1052 240 mm
1,1 kg

024240199

T199 164,36 zł **134,09 zł**



7
● 1260 2,5x50 - 3x75 - 3,5x100 - 4x125 - 5,5x100 - 5,5x150 - 6,5x150 mm
490 g

024240202

T202 151,58 zł **124,55 zł**



6
● 1262 PH0x60 - PH0x100 - PH1x80 - PH1x120 - PH2x100 - PH2x150 mm
490 g

024240205

T205 157,94 zł **128,79 zł**



7
○ 1267TX T6-T7-T8-T9-T10-T15-T20
460 g

024240211

T211 111,36 zł **90,21 zł** *New!*



7
● 1201E 2,5x50-3x75-3,5x100 - 4x125-5,5x100-5,5x150-6,5x150 mm
490 g

024240213

T213 117,66 zł **94,76 zł** *New!*



6
● 1202E PH0x60-PH1x80 - PH1x120-PH2x100 - PH2x150-PH3x150 mm
490 g

024240234

T234 294,68 zł **240,09 zł**



4
35 100-200 mm
1370 300 g
1390 ø 35 mm
1,3 kg

024240236

T236 271,89 zł **221,54 zł**



5
■ 1719BMA/Q 200 mm
▲ 1719BMA/T 200 mm
▴ 1719BMA/P 200 mm
▾ 1719BMA/M 200 mm
● 1719BMA/R 200 mm
870 g

024240239

T239 418,17 zł **340,79 zł**



7
31BM ø 2-3-4-5-6-8 mm
32 ø 4 mm
850 g

New!

COMBO

COMBO TO NOWY SYSTEM MODUŁOWY BETA

składający się z 3 różnych rodzajów skrzynek narzędziowych umożliwiający przechowywanie i transport narzędzi w sposób bezpieczny i uporządkowany.

Skrzynki narzędziowe mogą być łatwo ze sobą łączone, prostym kliknięciem, dzięki praktycznym bocznym zatrzaskom.



3 różnych rodzajów skrzynek narzędziowych

099000010

C99 2.033,08 zł **1.626,04 zł**

Kompleksowy system modułowy BETA COMBO

W skład systemu wchodzi:

- Wózek transportowy C99P (485x520x1195 mm), składany, wykonany z aluminium, z uchwytem wysuwającym teleskopowo
- Skrzynka narzędziowa systemowa C99V1 (445x358x152 mm), wykonana z ABS
- Skrzynka narzędziowa systemowa C99V2 (445x358x254 mm), wykonana z ABS
- Skrzynka narzędziowa systemowa C99V3/2C (445x358x322 mm), wykonana z ABS, z 2 wyjmowalnymi walizkami narzędziowymi



COMBO - SYSTEM MODUŁOWY

099000250

C99V1 ~~358,28 zł~~ **286,73 zł**

Skrzynka narzędziowa systemowa, wykonana z ABS, bez narzędzi

Cechy charakterystyczne:

- Wymiary zewnętrzne: 445x358x152 mm
- Maks. obciążenie wewnętrzne: 25 kg
- Możliwość zamknięcia na kłódkę

kg 25



2,2 kg

445x358x152 mm

099000350

C99V2 ~~401,21 zł~~ **321,18 zł**

Skrzynka narzędziowa systemowa, wykonana z ABS, bez narzędzi

Cechy charakterystyczne:

- Wymiary zewnętrzne: 445x358x254 mm
- Maks. obciążenie wewnętrzne: 25 kg

kg 25



2,8 kg

445x358x254 mm

099000450

C99V3/2C ~~753,13 zł~~ **602,61 zł**

Skrzynka narzędziowa systemowa, wykonana z ABS, z 2 wymiwalnymi walizkami narzędziowymi

Cechy charakterystyczne:

- Wymiary zewnętrzne: 445x358x322 mm
- Maks. obciążenie wewnętrzne: 25 kg

kg 25



5,6 kg

445x358x322 mm



099000101

C99P ~~520,46 zł~~ **416,58 zł**

Wózek transportowy, składany, wykonany z aluminium

Cechy charakterystyczne:

- Kompaktowy wózek transportowy, składany, wykonany z anodowanego aluminium
- Uchwyt wysuwany teleskopowo
- Wymiary rozłożonego wózka: 485x520x1195 mm
- Wymiary złożonego wózka: 485x60x905 mm
- Wymiary rozkładanej podstawy: 485x350 mm
- Dwa koła odporne na przebicie, Ø 175 mm
- Wyposażony w pasek

kg 120



5,1 kg

1195 mm
350 mm
485 mm

*Nowy system,
Beta Combo C99, jest
kompatybilny
z systemem L-BOXX
Sortimo®.*

099000480

C99TP-V3 ~~160,59 zł~~ **128,26 zł**

Zestaw tacy na narzędzia z 7 przedziałami i 17 pojemników na drobne elementy do walizki narzędziowej C99C-V3

Skład zestawu:

- 1 Taca na narzędzia, z 7 przedziałami, do skrzynki narzędziowej C99T-V3
- 1 Zestaw 17 pojemników na drobne elementy do walizki C99P-V3:

- 6 pojemników czerwonych 52x52 mm
- 2 pojemniki żółte 104x52 mm
- 3 pojemniki szare 78x260 mm i 6 przegródek



099000490

C99PC/T ~~142,04 zł~~ **113,42 zł**

Zestaw tacy na narzędzia z 4 przedziałami i wkładu dystansowego C99V1 - C99V3/2C montowanego na pokrywie skrzynki narzędziowej

Skład zestawu:

- 1 Taca na narzędzia z 4 przedziałami C99T
- 1 Wkład dystansowy do pokryw skrzynek narzędziowych C99PC



099000494

C99M ~~146,81 zł~~ **117,66 zł**

Wkład piankowy, perforowany, do skrzynek narzędziowych C99V1, C99V2 i C99V3/2C

Łatwy do kształtowania, pozwala na bezpieczne, dopasowane na miarę umieszczenie narzędzi

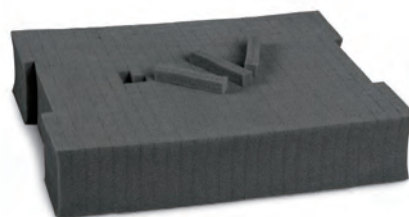

New!

048000030

C48P ~~722,39 zł~~ **577,70 zł**

Wózek transportowy składany

Cechy charakterystyczne:

- Platforma wykonana ze wzmocnionego polipropylenu (PP), z powłoką antypoślizgową i wstawkami z TPV dla ochrony narożników
- Składany uchwyt pozwala zaoszczędzić miejsce podczas przechowywania
- Cztery koła nie pozostawiające śladów, Ø 125 mm: 2 stałe i 2 skrętne z hamulcem
- Maksymalne obciążenie: 300 kg.
- Długość użytkowa platformy: 705 mm
- Szerokość platformy: 480 mm
- Wysokość platformy: 200 mm



kg 300

kg 11



Wersja lekka

New!

056000021

C56PL 0 ~~1.144,80 zł~~ **944,46 zł**

Stół roboczy składany, model lekki

Błat roboczy (800x500mm) wykonany z ocynkowanej blachy pokrytej gumą odporną na olej i benzynę, do użytku tylko jednostronnie. Uchwyt z gumową osłoną ułatwiający transport.

Jeszcze lżejszy! Tylko 18,5 kg



kg 200

kg 18,5

860 mm
500 mm
910 mm



C56B

Stoły warsztatowe z wielowarstwowym drewnianym blatem roboczym

Cechy charakterystyczne:

- Wielowarstwowy drewniany blat roboczy z otworami do mocowania imadła 1599F/125 (imadło należy zamawiać oddzielnie).
- Stalowy szkielet wsparty na 4 nogach.
- Półka na narzędzia.
- Może być przymocowany do podłogi.



C56B ~~2.104,10 zł~~ **1.578,34 zł**

Ral 2011	Ral 7016	Ral 3000
056000401	056000402	056000403

↓ **kg 600**



→ **kg 54,5**

C59A

Stół warsztatowy "Endurance" z 1 szafką narzędziową z sześcioma szufladami

Cechy charakterystyczne:

- Wielowarstwowy drewniany blat roboczy z otworami do mocowania imadła 1599F/125 (imadło należy zamawiać oddzielnie).
- 6 szuflad (588x367 mm) z prowadnicami kulkowymi:
- 4 szuflady o wysokości 70 mm
- 1 szuflada o wysokości 140 mm
- 1 szuflada o wysokości 280 mm
- Dna szuflad wyłożone wyściółką z porowatej gumy.
- Uchwyty szuflad z nylonu
- Do szuflad pasują wkłady profilowane na narzędzia.
- Zamek centralny z przodu.
- Półka na narzędzia.
- Możliwość zamocowania wieszaka model 2400S-R/PC na rolkę ręcznika papierowego i półki model 2400S/PF na butelki.



C59A ~~4.891,90 zł~~ **4.011,04 zł**

Ral 2011	Ral 7016	Ral 3000
059000001	059000021	059000041

↓ **kg 1500**



→ **kg 115**

n°		↓ max
4	70 mm	25 kg
1	140 mm	30 kg
1	280 mm	35 kg

C56

Stoły warsztatowe

- Blat roboczy wykonany z blachy ze stali ocynkowanej z krawędziami wygiętymi na zewnątrz.
- Stalowy szkielet wsparty na 6 nogach.
- Może być zestawiony z tablicą narzędziową C57P bez możliwości jej zamocowania.
- Dwie szuflady z zamkiem.
- Może być przymocowany do podłogi.



C56 ~~2.872,60 zł~~ **2.321,40 zł**

Ral 2011	Ral 7016	Ral 3000
056000201	056000202	056000203

↓ **kg 1200**



→ **kg 82**

C51

Wózki narzędziowe

- Blat i półki wyłożone gumą antypoślizgową
- Ergonomiczny uchwyt
- Środkowa półka z możliwością montażu w dwóch pozycjach.
- Bardzo łatwy w montażu
- Cztery koła Ø 100 mm: 2 stałe i 2 skrętne (1 z hamulcem)
- Max. obciążenie statyczne: 200 kg (rozłożone na 3 półki)



C51 ~~881,92 zł~~ **705,43 zł**

Ral 2011	Ral 7016	Ral 3000
051000001	051000002	051000003

kg 200

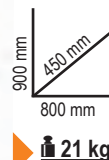

kg 21

C27S

Wózki narzędziowe składane

- Wózek narzędziowy ze składanymi kolumnami dla łatwego transportu.
- 2 szuflady, 588x277 mm, z prowadnicami kulkowymi, wysuwane w obie strony.
- Duży pojemnik dolny, 588x277x220 mm.
- Szuflady i pojemnik wykonane z blachy.
- 2 koła stałe, Ø 160 mm i 2 koła skrętne, Ø 100 mm (oba z hamulcem).
- Blat roboczy z tworzywa termoplastycznego z 6 przegródkami.
- Zamek centralny.
- Możliwość zastosowania przegród szuflad i wkładów profilowanych



995 mm



570 mm

kg 20



C27S ~~2.229,18 zł~~ **1.786,10 zł**

Ral 2011	Ral 7016	Ral 3000
027000201	027000202	027000203

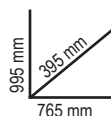

n°	h	↓ max
2	70 mm	20 kg



059271021

5927VU/M ~~2.627,74 zł~~ **2.154,98 zł**

Zestaw 108 narzędzi we wkładach profilowanych

**SOFT
MODULE
SYSTEM**



MC10

34



MC20

74



C41H

Wózki narzędziowe dwuczęściowe

- Ścianki pojemników z blachy, pokrywy z tworzywa sztucznego, co daje wyjątkową wytrzymałość połączoną z obniżoną wagą.
- 2 łączone ze sobą moduły: moduł górny - skrzynka narzędziowa, moduł dolny z 2 szufladami o wysokości 95 mm, 1 wyjmowanym pojemnikiem z tworzywa o wysokości 66 mm na drobne elementy i 1 szufladą o wysokości 295 mm.
- Koła o bardzo dużej średnicy (160 mm), ułatwiające ciągnięcie wózka np. po schodach.
- Zamek centralny z boku do zamykania szuflad dolnego modułu.
- Szuflady z prowadnicami kulkowymi, dwustronnie ryglowane.
- Aluminiowy uchwyt wysuwany teleskopowo.
- Górna skrzynka narzędziowa zawiera wyjmowaną tacę na drobne elementy.
- Dolna szuflada z podwójnymi prowadnicami kulkowymi.



C41H W RAL 9016 C41H Y RAL 1023 C41H R RAL 3000 C41H V RAL 6016 C41H B RAL 5002 C41H G RAL 7016 C41H N RAL 9005



21 kg

920 mm
335 mm
536 mm



C41H 1.908,00 zł **1.507,32 zł**

041000002 041000021 041000012 041000008
041000024 041000006 041000010 041000005

043000003

C43 ~~811,43 zł~~ **661,44 zł**

Wózek narzędziowy trzyczęściowy

Cechy charakterystyczne:

- Ścianki pojemników z blachy, pokrywy z tworzywa sztucznego
- 3 łączone ze sobą moduły: moduł górny - skrzynka narzędziowa o wysokości 222 mm, moduł środkowy o wysokości 168 mm, z 2 szufladami o wysokości 60 mm, moduł dolny o wysokości 332 mm, z uchylnymi drzwiczkami o wysokości 280 mm, na kółkach
- Koła \varnothing 128 mm
- Uchwyt wysuwany teleskopowo, może być ustawiony w 4 pozycjach
- System odłączania modułów- dostęp do wszystkich części
- Górna skrzynka narzędziowa z wyjmowaną tacą na narzędzia i 2 pojemnikami na drobiazgi w pokrywie



722 mm
306 mm
495 mm

020550215

2055HB ~~577,17 zł~~ **462,16 zł**

Walizka z zestawem 24 narzędzi do użytku domowego



373x275x70 mm

021170500

CP17 ~~284,81 zł~~ **222,07 zł**

Skrzynka narzędziowa ze stali nierdzewnej i tworzywa sztucznego, z wyjmowaną tacą



2,5 kg

500x200x220 mm

021150201

CP15 ~~146,81 zł~~ **114,48 zł**

Skrzynka narzędziowa z tworzywa sztucznego, pusta

- 3 pojemniki wbudowane w pokrywę
- 1 wewnętrzna taca z wyjmowanymi przegródkami
- Max. obciążenie: 30 kg



2,5 kg

445x240x250 mm



020290000

2029/VV ~~1.022,90 zł~~ **792,88 zł**

Walizka narzędziowa, wykonana z grubego polipropylenu, z krawędziami z aluminium, bez narzędzi

- 2 wewnętrzne panele na narzędzia



6,1 kg

490x380x230 mm

020800000

2080/V12 ~~175,96 zł~~ **142,57 zł**

Walizka z zestawem 12 pojemników na drobne elementy

Pojemniki są wyjmowalne, zamykane, przezroczyste co ułatwia identyfikację zawartości.



1,8 kg

300x330x145 mm

020370000

2037/TV ~~2.168,76 zł~~ **1.735,22 zł**

Walizka narzędziowa na 4 skrętnych kółkach, wykonana z polipropylenu, bez narzędzi

Odłączane kółka

Odporna na uderzenia. Odpowiednia do transportu narzędzi samolotem

- 2 wyjmowane panele na narzędzia
- Wbudowana kieszeń na dokumenty
- 4 odłączane skrętne kółka ułatwiające przemieszczanie
- 2 pojemniki na drobne elementy
- 2 zamki zatwierdzone przez TSA z kluczami
- Rękojeść pokryta gumą



420x325x275 mm

020360000

2036/TV ~~1.622,86 zł~~ **1.298,50 zł**

Walizka narzędziowa na kółkach, wykonana z grubego polipropylenu, z krawędziami z aluminium, bez narzędzi

- 2 panele na narzędzia
- Uchwyt wysuwany teleskopowo
- Kółka z łożyskami kulkowymi



490x380x230 mm



021050000

C5 ~~489,71 zł~~ **372,59 zł**

Plecak narzędziowy z tkaniny, bez narzędzi

- Wymowany panel na narzędzia
- 6 funkcjonalnych kieszeni zewnętrznych
- 2 kieszenie wewnętrzne
- Dno wodoodporne
- Pasek piersiowy i biodrowy
- Ergonomiczny tył



500x400x180 mm

2,5 kg

021060010

C6T ~~703,84 zł~~ **545,37 zł**

Plecak narzędziowy z tkaniny, na kółkach, bez narzędzi

- Uchwyt wysuwany teleskopowo
- Wbudowane kółka z osłoną praktyczną przy noszeniu na plecach
- Dwa wymowane panele na narzędzia
- 5 funkcjonalnych kieszeni zewnętrznych
- Kieszeń wewnętrzna na laptopa
- Dno wodoodporne



480x370x220 mm

4,5 kg

021070000

C7 ~~704,37 zł~~ **549,61 zł**

Torba narzędziowa, bez narzędzi

- 2 wymowane panele na narzędzia
- 2 kieszenie zewnętrzne z przodu
- Dno z tworzywa sztucznego z wymiowanymi przegródkami



440x370x170 mm

3,5 kg

021110000

C11 ~~284,61 zł~~ **226,31 zł**

Torba narzędziowa, bez narzędzi

- Dno z tworzywa sztucznego, wodoodporne
- Elastyczne taśmy do mocowania narzędzi, kieszenie wewnętrzne i zewnętrzne
- Podwójna kłapa zapinana na zamek tworząca kieszeń na dokumenty



400x240x220 mm

2 kg

Plecak narzędziowy **New!**

021050100

C5S ~~177,55 zł~~ **142,04 zł**

- Podwójny uchwyt po środku górnej części plecaka zapewnia pewne i wyważone trzymanie
- Dwie duże kieszenie przednie
- Dwie pojemne kieszenie wewnętrzne i 2 dodatkowe rzepy na narzędzia
- Poręczna zwijana torba wewnętrzna, składająca się z 4 paneli na narzędzia
- Regulowane wzmocnione szelki
- Maksymalny udźwig: 15 kg



021140000

C14 ~~2.816,42 zł~~ **2.393,48 zł**

Skrzynia narzędziowa na kółkach, z 4 szufladami, wykonana z polipropylenu, bez narzędzi

- Korpus z formowanego wtryskowo polipropylenu dla większej odporności na uderzenia
- 4 solidne tylne koła
- Wyjmowana taca na narzędzia w górnej części
- 3 pojemniki na drobne elementy
- Identyfikator
- Możliwość zamknięcia na kłódkę

Panel na narzędzia wbudowany w wieko



Uchylany front osłania 4 szuflady (470x255 mm):

- 1 szufladę o wysokości 30 mm
- 2 szuflady o wysokości 60 mm
- 1 szufladę o wysokości 90 mm



Zamek centralny z przodu pozwalający na jednoczesne zamknięcie górnego i przedniego wieka



Dwa boczne uchwyty

470x370x280 mm

4 kg



C10

Torby narzędziowe, bez narzędzi

- Konstrukcja usztywniona
- Podwójne dno
- Odchylana rączka dla łatwiejszego dostępu do narzędzi
- Elastyczne taśmy do mocowania narzędzi, kieszenie wewnętrzne i zewnętrzne
- Pokrywa
- Pojemnik na drobne elementy umieszczony w podwójnym dnie
- Mogą być przymocowane do walizki C8



(C10 - 520 mm) (C10S - 420 mm)

420x220x250 mm

021100001

C10S ~~382,66 zł~~ **297,33 zł** 2,3 kg

520x220x250 mm

021100000

C10 ~~492,90 zł~~ **379,48 zł** 3,3 kg

New!

021080300

C8B ~~661,44 zł~~ **528,94 zł**

Torba z tkaniny, na kółkach, dla elektryków

- Konstrukcja usztywniona
- Uchwyt wysuwany teleskopowo
- 4 kółka
- 1 wyjmowany panel na narzędzia
- Przednia kieszeń z ramką na identyfikator
- Pojemnik na drobne elementy umieszczony w podwójnym dnie
- 2 zewnętrzne kieszenie boczne
- 2 zaczepy na przepychacz
- Odchylana rączka dla łatwiejszego dostępu do narzędzi
- Możliwość zamknięcia na kłódkę (nie występuje w zestawie)



4,7 kg

430x290x440 mm



42NEW

Nasz klasyczny klucz 42 uzyskał nowy kształt. Smukły, stylowy uwypuklony przez wąski profil, odczuwalnie lżejszy. Wytrzymałość, sprężystość i ergonomia klucza Bety stają się jeszcze większe, aby zapewnić użytkownikom możliwie najlepsze narzędzie. Proces produkcyjny odbywa się w naszych fabrykach w Sovico i w Sulmonie i jest prowadzony przez pracowników o najwyższych kwalifikacjach z wykorzystaniem zaawansowanej zautomatyzowanej technologii.



UWAGA! Nowy kształt klucza 42 doskonale pasuje do wszystkich etui i wkładów profilowanych dla klasycznych kluczy 42

MOCNY

Maksymalne wartości momentu dokręcania ponad dwukrotnie wyższe niż wymagania normy ISO 1711.



ERGONOMICZNY

Końcówka oczkowa jest odgięta o 15° dla ochrony ręki. Taki kształt jest uzyskiwany podczas tłoczenia; klucz nie jest wyginany później.

SPRĘŻYSTY

Niezwykła wytrzymałość: w przypadku nieprawidłowego użycia, klucz odkształca się, nie łamiąc się w sposób nagły i niebezpieczny.



000421078

42NEW/SP15 ~~566,57 zł~~ **453,15 zł**

Komplet 15 kluczy płasko-oczkowych ze stojakiem

6-7-8-9-10-11-12-13-14-15-16-17-19-22-24 mm



000421087

42NEW/SC9I ~~324,36 zł~~ **260,23 zł**

Komplet 9 kluczy płasko-oczkowych, w uchwycie

8-10-11-12-13-14-15-17-19 mm



000421070

42NEW/S26 ~~1.315,46 zł~~ **1.058,94 zł**

Komplet 26 kluczy płasko-oczkowych

6-7-8-9-10-11-12-13-14-15-16-17-18-19-20-21-22-23-24-25-26-27-28-29-30-32 mm



26x

New!

000420468

42SLIM/B8I ~~333,37 zł~~ **263,41 zł**

Komplet 8 kluczy płasko-oczkowych z zmniejszonej grubości, w etui Płaska główka klucza ma tę samą grubość co jego ramię

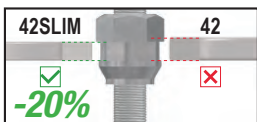

10-11-12-13
14-15-17-19 mm

000550167

55/SP7 ~~160,06 zł~~ **125,08 zł**

Zestaw 7 kluczy płaskich dwustronnych z podstawką

6x7-8x9-10x11-12x13
14x15-16x17-18x19 mm



001420087

142/SC9I ~~592,54 zł~~ **481,24 zł**

Komplet 9 kluczy płasko-oczkowych z dwukierunkowym mechanizmem zapadkowym, w uchwycie

8-10-11-12-13-14-15-17-19 mm



000550162

55/B12 ~~456,33 zł~~ **365,17 zł**

Zestaw 12-stu kluczy płaskich dwustronnych, w pokrowcu

6x7-8x9-10x11-12x13.14x15-16x17-18x19-20x22-21x23-24x26-25x28-30x32 mm



001420259

142SN/SC9 ~~784,93 zł~~ **590,42 zł**

Komplet 9 kluczy płasko-oczkowych z mechanizmem zapadkowym, z przegubem, w uchwycie

8-10-11-12-13-14-15-17-19 mm



001860008

186/260 ~~177,02 zł~~ **133,03 zł**

Klucz samonastawny dwustronny, 8 ÷ 32mm

Skuteczny także przy zużytych śrubach Szybki i wszechstronny Do śrub z łbami: sześciokątnymi, Spline, kwadratowymi, Torx(R); także uszkodzonymi.



L 260 mm



001920070

192/S2 ~~198,75 zł~~ **155,29 zł**

Komplet 2 kluczy oczkowych z dwukierunkowym mechanizmem zapadkowym, dwunastokątnych



001950266

195P/B5 ~~550,14 zł~~ **439,90 zł**

Komplet 5 kluczy oczkowych z mechanizmem zapadkowym dwukierunkowym, dwustronnych, dwunastokątnych, w pokrowcu



8x10-12x13-14x15-16x18-17x19 mm

001950066

195/B5 ~~377,36 zł~~ **311,11 zł**

Komplet 5 kluczy oczkowych, dwunastokątnych, dwustronnych, z mechanizmem zapadkowym, w pokrowcu



8x10-12x13-14x15 - 16x18-17x19 mm

000960354

96BPC/SC9 ~~95,82 zł~~ **75,68 zł**

Komplet 9 kluczy trzpieniowych kątowych z końcówką kulistą, w uchwycie

Ø mm	L mm
1,5	79
2	84
2,5	89
3	99
4	108
5	126
6	148
8	168
10	187

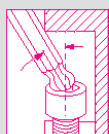

000970164

97BTX/SC8 ~~186,56 zł~~ **149,46 zł**

Komplet 8 kluczy trzpieniowych kątowych profil Torx®, z końcówką kulistą, w uchwycie

Ø mm	L mm
T9	62
T10	71
T15	81
T20	92
T25	94
T27	104
T30	117
T40	129

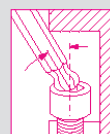

000961354

96LBP/SC9 ~~81,83 zł~~ **65,51 zł**

Komplet 9 kluczy trzpieniowych kątowych z końcówką kulistą długich, w uchwycie

Ø mm	L mm
1,5	90
2	100
2,5	112
3	127
4	144
5	163
6	184
8	204
10	230

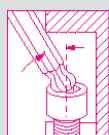

**Model długi,
+30%**

000970364

97BTXL/SC8 ~~213,06 zł~~ **170,66 zł**

Komplet 8 kluczy trzpieniowych kątowych z końcówką kulistą, profil Torx®, model długi

Ø mm	L mm
T9	80
T10	86
T15	100
T20	110
T25	126
T27	140
T30	160
T40	176

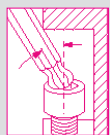

**Model długi,
+25%**

111

Klucze płaskie nastawne ze skalą, chromowane

- Obrót śruby regulacyjnej w prawo zwiększa rozstaw szczęk
- Główna odgięta o 22,5 stopnia, ze skalą w mm i calach



	L mm	A max	W g		zł	
111/100	100	15 mm	60	001110010	56,18 zł	45,53 zł
111/150	150	24 mm	165	001110015	56,50 zł	45,74 zł
111/200	200	28 mm	325	001110020	70,81 zł	57,35 zł
111/250	250	34 mm	505	001110025	87,34 zł	70,70 zł
111/300	300	35 mm	790	001110030	114,48 zł	93,49 zł
111/380	380	45 mm	1320	001110038	261,29 zł	211,47 zł
111/450	450	54 mm	2043	001110045	440,96 zł	357,22 zł
111/600	600	62 mm	3300	001110060	612,15 zł	496,08 zł

000960946

96T/S5P ~~155,82 zł~~ **126,14 zł**

Komplet 5 kluczy trzpieniowych kątowych sześciokątnych z rękojścią

○ 2,5-3-4-5-6 mm



000970791

97TTX/S6 ~~233,20 zł~~ **184,44 zł**

Komplet 6 kluczy trzpieniowych kątowych profil Torx®, z rękojścią

○ T10-T15-T20-T25-T30-T40



009510687

951/S6 ~~366,23 zł~~ **297,33 zł**

Komplet 6 kluczy trzpieniowych typu T, sześciokątnych

○ 2,5-3-4-5-6-8 mm



2,5÷6 mm

New!

Beta **evor**

...EWOLUCJA WKREŃTAKA!

- Ergonomiczny kształt doskonale leży w dłoni. Duża powierzchnia kontaktowa umożliwia przeniesienie maksimum siły przy minimalnym wysiłku.

- Sprawdzone grotki Bety zapewniają wyjątkową elastyczność, twardość i odporność na zużycie, wysokiej klasy narzędzi.

- Sekcja ośmiokątna zapobiega uciążliwemu toczeniu się po blacie roboczym.

- Nowa termoplastyczna guma zwiększa komfort użytkowania, nawet przy wymagających zastosowaniach.

- Nowością jest otwór w rękojeści pozwalający powiesić wkrętak.

- Obszar precyzji umożliwia szybkie obracanie wkrętaka między palcami.

- Oznaczenie profilu i rozmiaru końcówki jest umieszczone na kulistej główce dla szybszej identyfikacji.



012031018

1203E/D8P ~~114,48 zł~~ **91,58 zł**

Zestaw 8 wkrętaków

1201E ● 2,5x50-3x75-4x100-5,5x100
6,5x150 mm

1202E ● PH0x60-PH1x80-PH2x100 mm



012031019

1203E/D10N ~~148,93 zł~~ **119,78 zł**

Zestaw 10 wkrętaków

1201E ● 2,5x50-3x75-4x100-5,5x100
6,5x150 mm

1202E ● PH0x60-PH1x80-PH2x100 mm

1201E/N ● 0,8x4x30 mm

1202E/N ● PH1x4,5x30 mm



012071207

1207E/TX-D7 ~~116,60 zł~~ **93,92 zł**

Zestaw 7 wkrętaków

1207E/TX ● T6-T8-T10-T15-T20-T25-T30



012930403

1293/D8 ~~228,43 zł~~ **184,97 zł**

Zestaw 8 wkrętaków

1290 ● 3x75-4x100-5,5x150-6,5x150 mm

1292 ● PH0x60-PH1x80- PH2x100 mm



Betamax
MAXIMUM PERFORMANCE

012630008

1263/D8 ~~171,72 zł~~ **137,27 zł**

Zestaw 8 wkrętaków

1260 ● 2,5x50-3x75-4x100- 5,5x125
6,5x150 mm

1262 ● PH0x60-PH1x80-PH2x100 mm



012630010

1263/D10 ~~215,18 zł~~ **170,66 zł**

Zestaw 10 wkrętaków

1260 ● 3x75-3,5x100-4x125
5,5x150-6,5x150 mm

1262 ● PH0x60- PH1x8-PH2x100 mm

1260N ● 4x30 mm

1262N ● PH1x30 mm



012670307

1267TX/D7 ~~155,82 zł~~ **124,55 zł**

Zestaw 7 wkrętaków

1267TX ● T6-T8-T10-T15-T20-T25-T30



Beta GRIP

JEDEN KOLOR, JEDEN ROZMIAR



000961619

96BP-CL/SC9 ~~101,34 zł~~ **81,09 zł**

Komplet 9 kluczy trzpieniowych kątowych sześciokątnych z końcówką kulistą, rozmiar oznaczony kolorem

*Model długi,
+30%*

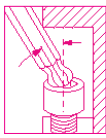

Ø mm	L mm
1,5	91
2	102
2,5	113
3	128
4	143
5	163
6	185
8	206
10	231

COLOR

New!

000971658

97BTX-C/SC8 ~~194,51 zł~~ **155,82 zł**

Komplet 8 kluczy trzpieniowych kątowych z końcówką kulistą profil Torx®

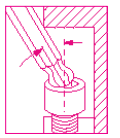

Ø mm	L mm
T9	80
T10	86
T15	90
T20	95
T25	100
T27	105
T30	114
T40	124

001422087

New!

142MC/SC9I ~~657,20 zł~~ **525,76 zł**

Komplet 9 kluczy płasko-oczkowych z dwukierunkowym mechanizmem zapadkowym, rozmiar oznaczony kolorem, w uchwycie z tworzywa sztucznego



Ø mm	L mm
8x8	136
10x10	159
11x11	168
12x12	174
13x13	180
14x14	190
15x15	200
16x16	216
17x17	233
18x18	239
19x19	248

009202964

New!

920MC/C14 ~~808,78 zł~~ **663,03 zł**

Zestaw 14 nasadek sześciokątnych oznaczonych kolorem, z akcesoriami, w pudełku metalowym
Oznaczenie kolorem pozwala na szybką identyfikację rozmiaru.

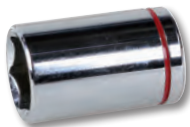

420x185x60 mm

4,2 kg

	920MC	8-10-11-12-13-14-15-16-17-18-19 21-22 -24 mm
	920/21	125 mm
	920/22	255 mm
	920/25	
	920/42	
	920/55	



009002960

New!

900MC/C24 ~~1.073,78 zł~~ **859,13 zł**

Zestaw 11 nasadek sześciokątnych i 13 nasadek z końcówką wkrętakową oznaczonych kolorem, z akcesoriami, w pudełku metalowym

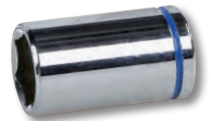

270x120x45 mm

1 kg

	900MC	4-5-6-7-8-9-10-11-12-13-14 mm
	900MC/PH	PH1 - PH2 - PH3
	900MC/TX	T10-T15-T20-T25-T27-T30- T40
	900MC/LP	0,8x4 - 1,2x6,5 - 1,2x8 mm
	900/20	50 mm
	900/21	150 mm
	900/25	
	900BG/30	
	900/42	
	900/55	

007202913

New!

720MC/C13 ~~530,53 zł~~ **424,53 zł**

Komplet 13 nasadek udarowych, gniazdo 1/2", fosforanowanych, rozmiar oznaczony kolorem, w metalowym pudełku



335x145x60 mm

2,4 kg

Ø mm
10
11
12
13
14
15
16
17
18
19
21
22
24

CODE

JEDEN KOLOR, JEDEN PROFIL KOŃCÓWKI



008600880

860/C27 ~~208,82 zł~~ **173,31 zł**

Zestaw 25 końcówek wkrętakowych, łącznika przejściowego i pokrętła z dwukierunkowym mechanizmem zapadkowym, w pudełku z tworzywa sztucznego



- 860LP 0,5x3-1,0x5,5-1,2x6,5 mm
- 860PE 2-2,5-3-4-5-6 mm
- ⊕ 860PH PH1-PH2(x2)-PH3
- ⊕ 860TX T6-T8-T10-T15-T20-T25-T30-T40
- ⊕ 860PZ PZ1 - PZ2(2x) - PZ3
- 860/55 100 mm
- 892/0



008600902

860MIX/A31 ~~192,39 zł~~ **155,82 zł**

Zestaw 30 końcówek wkrętakowych i uchwyty szybkołączące



- 860LP 0,5x3 - 0,6x4,5 - 0,8x5,5
1,0x5,5 - 1,2x6,5 mm
- 860PE 2-2,5-3-4-5-6-8-10 mm
- ⊕ 860PH PH0 - PH1 - PH2 - PH3 - PH4
- ⊕ 860RTX T9-T10-T15-T20-T25-T27-T30-T40
- ⊕ 860PZ PZ1 - PZ2 - PZ3 - PZ4
- 882MSR/50 ○ 1/4 ● 1/4



012570210

1257LPH/S8 ~~184,44 zł~~ **149,46 zł**

Zestaw 8 wkrętaków precyzyjnych



- 1257PH ⊕ PH00-PH0-PH1
- 1257LP ● 0,4x2-0,4x2,5-0,5x3
0,6x3,5-0,8x4 mm



012632008

1263MC/D8 ~~181,26 zł~~ **145,22 zł**

Zestaw 8 wkrętaków, profil oznaczony kolorem



- 1260 ● 2,5x50-3x75-4x100- 5,5x125
6,5x150 mm
- 1262 ⊕ PH0x60-PH1x80
PH2x100 mm



012672307

1267MC/TX-D7 ~~165,36 zł~~ **132,50 zł**

Komplet 7 wkrętaków profil Torx®, rozmiar oznaczony kolorem



1267TX ⊕ T6-T8-T10-T15-T20-T25-T30

008600900

860MIX/A10 ~~62,01 zł~~ **49,61 zł**

Zestaw 10 końcówek wkrętakowych i uchwytu magnetycznego, w etui z tworzywa sztucznego



- 860LP 0,5x3-1,0x5,5-1,2x6,5 mm
- 860PH PH1-PH2 (x2)-PH3
- 860PZ PZ1-PZ2-PZ3
- 882M1 \bigcirc 1/4" - \bullet 1/4"



016000008

1600Q8 ~~105,79 zł~~ **84,59 zł**

Klucz krzyżakowy do szaf sterowniczych



New!

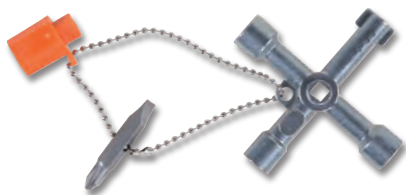

- \bigcirc 5 mm
- \square 6 mm
- \square 7-8 mm
- \triangle 9 mm
- \bigcirc 1/4"
- \bigcirc 3-5 mm
- \bigcirc 1,0x7 mm
- \oplus PH2

008670901

867/C52 ~~367,29 zł~~ **293,62 zł**

Zestaw 52 końcówek wkrętakowych z uchwytem 10mm i z 2 akcesoriami, w pudełku z tworzywa sztucznego



250x170x70 mm

	867PE	\bigcirc 4-5-6-7-8-10-12 mm
	867PE/L	\bigcirc 4-5-6-7-8-10-12 mm
	867XZN	\bigcirc M5-M6-M8-M10-M12
	867XZN/L	\bigcirc M5-M6-M8-M10-M12
	867TX	\oplus T20-T25-T30-T40-T45-T50-T55
	867TX/L	\oplus T20-T25-T30-T40-T45-T50-T55
	867RTX	\oplus T20-T25-T30-T40-T45-T50-T55
	867RTX/L	\oplus T20-T25-T30-T40-T45-T50-T55
	867/1	\bigcirc 10 mm - \square 3/8"
	867/2	\bigcirc 10 mm - \square 1/2"

861PB



Zestaw 6 końcówek wkrętakowych na bransolecie tekstylnej z mocowaniem magnetycznym

Mocowanie magnetyczne

Pozwala na wymianę końcówki wkrętakowej jedną ręką

008610956

MIX1 ~~109,18 zł~~ **87,34 zł**

- 861PH PH1 - PH2
- 861PZ PZ1 - PZ2
- 861PE 4 - 5 mm

008610966

MIX2 ~~111,83 zł~~ **89,46 zł**

- 861PH PH2
- 861PZ PZ2
- 861TX TX20 - TX25 - TX30 - TX40



016000010

1600Q10 ~~134,62 zł~~ **107,59 zł**

Klucz krzyżakowy podwójny z przegubem, z końcówkami do zamków szaf sterowniczych



New!



- \square 5 mm
- \square 6-7 mm
- \square 8-9 mm
- \triangle 5-6-7 mm
- \triangle 8-9 mm
- \triangle 10 mm
- \bigcirc 1/4"
- \bigcirc 3-5 mm
- \square 1/4" mm

008620950

862F/A7 ~~113,42 zł~~ **91,90 zł**

Komplet 7 końcówek wkrętakowych z nasadkami sześciokątnymi, magnetycznych



862F \bigcirc 5,5-6-7-8-10-12-13 mm



008610978

861/C61P ~~392,73 zł~~ **323,83 zł**

Zestaw 61 końcówek wkrętakowych i pokręta z uchwytem szybkołączącym

	861LP	⦿	0,5x3-0,6x4,5-0,8x5,5-1,0x5,5-1,2x6,5-1,2x8-1,6x8 mm
	861PE	○	2-2,5-3-4-5-6-8-10 mm
	861PH	⊕	PH0-PH1-PH2-PH3
	861PZ	⊕	PZ1-PZ2-PZ3
	861TX	⊗	T6-T7-T8-T9-T10-T15-T20-T25-T27-T30-T40
	861RTX	⊗	T9-T10-T15-T20-T25-T27-T30-T40
	861TRW	⊕	1-2-3-4-5-6
	861TQS	⊕	0-1-2-3-4-5-6-8-10
	861SP	⊕	4-6-8-10-12
	851SR	○	1/4"



270x120x45 mm

012560100

1256/C36-2 ~~198,75 zł~~ **154,23 zł**

Wkrętak precyzyjny z 36 wymiennymi 4-mm końcówkami wkrętakowymi i magnetycznym przedłużaczem

	1256TX	⊗	T3-T4-T5-T6-T7-T8-T9-T10-T15
	1256RTX	⊗	T6-T7-T8-T9-T10
	1256LP	⦿	0,8-1,2-1,5-1,8-2-2,5-3-3,5-4 mm
	1256PE	○	0,7-0,9-1,3-1,5-2 mm
	1256PH	⊕	PH000-PH00-PH0-PH1
	1256PZ	⊕	PZ000-PZ00-PZ0-PZ1
	1256/20		
	1256/30		



130x60x35 mm

007200912

720/C12 ~~491,84 zł~~ **393,26 zł**

Komplet 12-tu nasadek udarowych w pudełku metalowym



195x80x55 mm

009020814

902R/C6 ~~239,56 zł~~ **196,63 zł**

Komplet 6 łączników przejściowych.



170x100x35 mm

	900/16	□ 1/4 - ■ 3/8
	910/15	□ 3/8 - ■ 1/4
	910/16	□ 3/8 - ■ 1/2
	920/15	□ 1/2 - ■ 3/8
	920/16	□ 1/2 - ■ 3/4
	928/15	□ 3/4 - ■ 1/2

009280955

928A/C12 ~~2.254,62 zł~~ **1.746,88 zł**

Zestaw nasadek sześciokątnych (12) z akcesoriami (5), w pudełku metalowym

	928A	○	22-24-27-30-32-34-36-38-41-46-50-55 mm
	928/21		200 mm
	928/22		380 mm
	928/25		
	928/42		450 mm
	928/55	⊕	



530x220x80 mm



New!

009000882

900/55Z ~~126,14 zł~~ **106,00 zł**

Pokrętło 1/4" z dwukierunkowym mechanizmem zapadkowym o 72 zębach

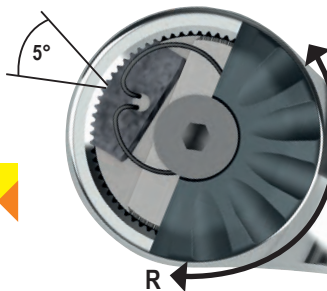

KĄT POWROTU 5°

**NOWY MECHANIZM
O 72 ZĘBACH
BARDZIEJ KOMPAKTOWA
GŁOWICA POKRĘTŁA**



15
zaczepionych
zębów

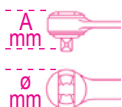

L mm	Ø mm	A mm	■
126	25	23	1/4



Pokrętło z dwukierunkowym mechanizmem zapadkowym

- o 52 zębach, z rękojeścią obrotową
- System szybkiego dokręcania/odkręcania z małym momentem poprzez obracanie rękojeści
- Rękojeść z kompozytu dwumaterialowego

**ZMIANA KIERUNKU
DZIAŁANIA MECHANIZMU
ZAPADKOWEGO ZA
POMOCA PIERŚCIENIA
NA GŁOWICY**

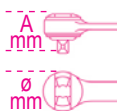

	L mm	Ø mm	A mm	■	g		zł
900/58	126	28	28,5	1/4"	239	009000884	197,69 zł 165,89 zł
910/58	222	37	38,5	3/8"	417	009100884	240,62 zł 201,93 zł



Pokrętło z dwukierunkowym mechanizmem zapadkowym

72

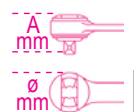

	L mm	Ø mm	A mm	■	g		zł
920/55	275	40	43	1/2"	475	009200882	189,74 zł 159,53 zł

009000937

900/C39 ~~444,67 zł~~ **358,81 zł**

Zestaw nasadek sześciokątnych (11)
i końcówek wkrętakowych (21)
z akcesoriami (6)



	861LP	●	0,6x4,5-1,2x6,5-1,2x8 mm
	861PE	○	2,5-3-4-5-6 mm
	861PH	⊕	PH1-PH2-PH3
	861PZ	⊕	PZ1-PZ2-PZ3
	861RTX	⊕	T10-T15-T20-T25-T27-T30-T40 mm
	892/0	●	1/4" - 1/4"
	895/1	○	1/4" - 1/4"
	900	○	5-5,5-6-7-8-9-10-11-12-13-14 mm
	900/20		50 mm
	900/20L		100 mm
	900/25		
	900BG/30C		128 mm

14" 1/4"

009000983

900/C12MZ 553,32 zł **459,51 zł**

Zestaw 12 nasadek sześciokątnych, 20 końcówek wkrętakowych z 7 akcesoriami w piankowym wkładzie profilowanym, w pudełku metalowym

	861LP	●	0,5-0,8-1-1,2 mm
	861PE	○	3-4-5-6-8 mm
	861PH	⊕	PH0-PH1-PH2-PH3
	861TX	⊗	T8-T10-T15-T20-T25-T30-T40
	895/1	○	1/4" - 1/4"
	900	○	4-5-5,5-6-7-8-9-10-11-12-13-14 mm
	900/20		50 mm
	900/21		150 mm
	900/25		
	900/42		115 mm
	900BG/30		128 mm
	900/55Z	⊗	

350x150x50 mm



14" 1/4

Zestaw nasadek sześciokątnych (16) z akcesoriami (4), w pudełku metalowym

	910A	○	6-7-8-9-10-11-12-13-14-15-16-17-18-19-21-22 mm
	910/21		125 mm
	910/22		250 mm
	910/25		
	910/42		210 mm

335x145x60 mm



38"

009100936

910A/C16 715,50 zł **594,13 zł**

Z pokrętkiem z dwukierunkowym mechanizmem zapadkowym (910/55)



009100935

910A/C16HR 799,24 zł **671,51 zł**

Z pokrętkiem z dwukierunkowym mechanizmem zapadkowym i z rękojeścią obrotową (910/58)



009200933

920A/C12X 750,48 zł **615,33 zł**

Zestawy 12 nasadek z akcesoriami, w pudełkach metalowych

	920B	○	10-11-12-13-14-17-19-22-24-27-30-32 mm
	920/21		125 mm
	920/22		255 mm
	920/25		
	920/42		
	920/55	⊗	

420x185x60 mm



12"

009200924

920A/C17M 844,82 zł **692,71 zł**

Zestaw nasadek sześciokątnych (17) z akcesoriami (4) w piankowym wkładzie profilowanym, w pudełku metalowym

	920A	○	10-11-12-13-14-15-16-17-18-19-20-21-22-24-27-30-32 mm
	920/21		125 mm
	920/22		255 mm
	920/25		
	920/42		305 mm

420x185x60 mm



12"



605E

Klucze dynamometryczne klikowe z dwukierunkowym mechanizmem zapadkowym, do użytku w obu kierunkach, dokładność: ± 6%

UNI EN 26789 ISO 6789



	Nm mm	kgfm	lbf.in	■	L (mm)	g	■	zł	
605E/5	1÷5	0,1÷0,5	10÷45	1/4"	190	180	006050105	621,16 zł	509,33 zł
605E/10	2÷10	0,2÷1,0	18÷90	1/4"	190	180	006050110	641,30 zł	525,76 zł

666N

Klucze dynamometryczne klikowe z dwukierunkowym mechanizmem zapadkowym, do prawostronnego dokręcania, dokładność: ±3%



UNI EN 26789 ISO 6789



	Nm mm	kgfm	lbf.in	■	L (mm)	g	■	zł	
666N/5	10÷50	1÷5	7÷37	3/8"	325	660	006660005	686,88 zł	532,12 zł
666N/10	20÷100	2÷10	15÷75	3/8"	367	730	006660010	693,24 zł	537,42 zł
666N/10X	20÷100	2÷10	15÷75	1/2"	367	800	006660011	699,60 zł	542,19 zł
666N/20	40÷200	4÷20	30÷150	1/2"	465	1010	006660020	767,44 zł	594,66 zł
666N/30	60÷300	6÷30	50÷220	1/2"	581	1380	006660030	887,22 zł	687,41 zł

599DGT-AN

Elektryczny klucz dynamometryczny z pomiarem kąta obrotu, z dwukierunkowym mechanizmem zapadkowym, dokładność przykręcania: ±2% zgodnie z ruchem wskazówek zegara, ±3% w kierunku przeciwnym do ruchu wskazówek zegara, w pudełku z tworzywa sztucznego



- Wielkości mierzone: moment, kąt, moment + kąt
- Metoda dokręcania: moment + kąt
- Dwa tryby pracy: wskazywania wartości aktualnej lub osiągniętej wartości maksymalnej
- Sygnalizacja świetlna i dźwiękowa informują użytkownika, że ustawiona wartość momentu lub kąta została osiągnięta
- Przechowywanie danych (do 250 wartości)
- Można zaprogramować do 9 wartości momentu lub kąta
- W razie potrzeby mogą być ustawione granice tolerancji; użytkownik jest informowany kiedy zostają przekroczone
- Blokada klawiatury

- Do klucza można przyporządkować 16 użytkowników poprzez numer identyfikacyjny użytkownika
- Identyfikowalność danych z dokręcania. Oprogramowanie pozwala zachować datę i czas, numer seryjny narzędzia i ustawioną wartość dokręcania oraz powiązać te dane z numerem identyfikacyjnym użytkownika.
- Antypoślizgowa rękojeść z kompozytu dwumateriałowego
- W zestawie: 2 baterie AA - 1,5V, kabel USB i oprogramowanie



UNI EN 26789 ISO 6789

	Nm mm	kgfm	lbf.in	■	L (mm)	g	■	zł	
599DGT-AN/10	20÷100	2÷10	15÷80	1/2"	413	0,9	005990610	2.376,52 zł	1.901,64 zł
599DGT-AN/20	40÷200	4÷20	30÷150	1/2"	520	1,3	005990620	2.498,42 zł	1.999,16 zł

677/C

Klucze dynamometryczne łamane z przepychanym zabierakiem, model 677, w pudełkach z tworzywa sztucznego

3/4"



677/C100

UNI EN 26789 ISO 6789

	Nm mm	kgfm	lbf.in	■	L (mm)	g		zł
677/C50	100÷500	10÷50	70÷350	3/4"	915	5,2	006770606	2.926,66 zł 2.356,38 zł
677/C70	150÷700	15÷70	100÷500	3/4"	1140	6,2	006770611	3.037,96 zł 2.445,42 zł
677/C100	300÷1000	30÷100	200÷750	3/4"	1470	7,5	006770615	3.618,36 zł 2.906,52 zł



560/...

Wzmacniacz momentu o przełożeniu 3,8:1, w walizce z tworzywa sztucznego

- Wzmacnia siłę dokręcania i odkręcania
- Do użytku tylko z kluczami dynamometrycznymi
- Maks. wejściowy moment obrotowy: 395 Nm



□ 1/2"
■ 3/4"

005600030

560/C3 ~~2.938,90 zł~~ **2.417,86 zł**

1500 Nm Max

□ 3/4"
■ 1"

005600038

560/C3PLUS ~~3.418,02 zł~~ **2.813,24 zł**

2700 Nm Max

665

Mechaniczny klucz dynamometryczny z odczytem cyfrowym i dwukierunkowym mechanizmem zapadkowym, do prawostronnego dokręcania, dokładność: ± 3%

- Dwukierunkowy mechanizm zapadkowy
- Wyświetlacz LCD
- Pomiar łatwy do odczytania
- Jednostki pomiarowe: N·m, lbf·ft
- Złącze dla urządzenia kalibrującego
- Zasilanie: 1 bateria CR1632 3V (w zestawie)



UNI EN 26789 ISO 6789

Dokładne i szybkie ustawienie momentu dokręcania

	Nm mm	■	D (mm)	A (mm)	L (mm)	g	■	zł
665/6	10÷60	3/8	30	33	335	655	006650006	686,88 zł 539,01 zł
665/10	20÷100	3/8	30	33	375	725	006650010	693,24 zł 544,31 zł
665/10X	20÷100	1/2	30	37	375	725	006650011	699,60 zł 549,08 zł
665/20	40÷200	1/2	40	43	470	995	006650020	767,44 zł 602,61 zł
665/30	60÷330	1/2	40	43	590	1260	006650030	887,22 zł 696,42 zł

006650100

665/SW ~~68,79 zł~~ **58,51 zł**

Przyrząd do regulacji kluczy 665 podczas kalibracji

- Przyrząd pozwala na regulację kluczy model 665 podczas kalibracji z użyciem mierników momentów siły modele 680 i 682, bez konieczności rozbierania klucza.
- Kalibracja jest wykonywana w kilku punktach, aby skompensować nieliniowe zachowanie sprężyny.
- Wyposażony w port mikro USB, aktualizacja oprogramowania.



New!



Odpowiednie dla serwisów

006100025

610/5 ~~563,39 zł~~ **450,50 zł** **12"**

Klucze dynamometryczne klikowe z dwukierunkowym mechanizmem zapadkowym, do prawostronnego dokręcania, z ustawionymi 5 wartościami momentu dokręcania, dokładność: ± 4%

Odpowiednie dla serwisów opon

- Wartości momentu dokręcania do wyboru: 90 - 100 - 110 - 120 - 130 Nm
- Należy pociągnąć końcówkę rękojeści aby odblokować klucz i ustawić wybraną wartość momentu dokręcania
- Kiedy klucz nie jest używany, moment dokręcania należy ustawić na najniższą wartość



UNI EN 26789 ISO 6789



006100125

610L/5 ~~499,26 zł~~ **399,62 zł** **12"**

Klucze dynamometryczne klikowe z końcówką kątową, do prawostronnego dokręcania, z ustawionymi 5 wartościami momentu dokręcania, dokładność: ± 4%

- Wartości momentu dokręcania do wyboru: 90 - 100 - 110 - 120 - 130 Nm
- Należy pociągnąć końcówkę rękojeści aby odblokować klucz i ustawić wybraną wartość momentu dokręcania
- Kiedy klucz nie jest używany, moment dokręcania należy ustawić na najniższą wartość





- ZASTOSOWANIA W TECHNICIE NUKLEARNEJ
- PRODUKCJA FARMACEUTYCZNA
- ZASTOSOWANIA NA PLATFORMACH WIERTNICZYCH
- LABORATORIA BIOTECHNOLOGICZNE I BIOMEDYCZNE
- PRZEMYSŁ SPOŻYWCZY



Narzędzia Beta Inox pozwalają uniknąć „zainfekowania” rdzą. Jeżeli do śrub, nakrętek lub powierzchni ze stali nierdzewnej używa się narzędzi innych niż wykonane ze stali nierdzewnej, z narzędzi tych mogą uwalniać się cząsteczki i przywierać do nierdzewnego elementu, wywołując korozję. Często wpływa to niekorzystnie na estetykę, a czasem skutkuje również naruszeniem struktury.

- Przykłady zastosowań:
- Stocznie
 - Budownictwo
 - Systemy solarne
 - Przemysł motoryzacyjny

WŁAŚCIWOŚCI

Właściwy dobór materiałów i ustalona przez ekspertów najlepsza obróbka cieplna zapewniają narzędziom Beta Inox właściwości mechaniczne znacznie przekraczające wymagania norm i porównywalne z właściwościami innych narzędzi Beta. Narzędzia te mają takie same właściwości ergonomiczne i wzornictwo jak pozostałe narzędzia Beta, które są znane i doceniane przez profesjonalnych użytkowników od ponad 75 lat. Stal nierdzewna w 100% nadaje się do recyklingu, co jest również dużą zaletą.

000420387

42INOX/SC9 ~~637,59 zł~~ **509,86 zł**

Klucze płasko-oczkowe wykonane ze stali nierdzewnej

8-10-11-12-13-14-15-17-19 mm



012930408

1293INOX/D8 ~~178,08 zł~~ **143,10 zł**

Zestaw 8 wkrętek wykonanych ze stali nierdzewnej

1290INOX 2,5x50-3x75-4x100
5,5x150-6,5x150 mm

1292INOX PH0x60-PH1x80-PH2x100 mm



013700375

1370INOX ~~318,53 zł~~ **254,93 zł**

Młotek ślusarski, wykonany ze stali nierdzewnej

g	L mm
500	240

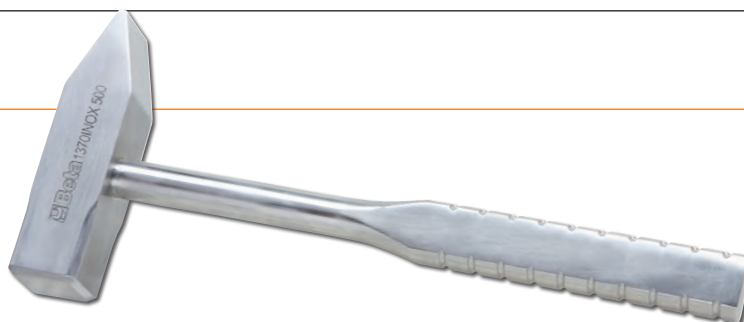

009203916

920INOX/C16 ~~3.210,74 zł~~ **2.648,94 zł**

Zestaw 15 nasadek i pokręta z mechanizmem zapadkowym, wykonanych ze stali nierdzewnej

	920INOX-A	10-12-13-14-15-16-17-18-19 21-22-24-27-30-32mm
	920/55INOX	



12"

387x174x65 mm

3,1 kg

New!

011690133

1169BM/D3 ~~275,60 zł~~ **228,96 zł**

Zestaw szczypiec: uniwersalne (1 szt.), półokrągłe (1 szt.) i tnące boczne (1 szt.)



1082BM 160 mm

1150BM 180 mm

1166BM 160 mm

011690273

1169GBM/D3 ~~246,45 zł~~ **204,58 zł**

Zestaw szczypiec: uniwersalne, półokrągłe i tnące boczne, rękojeści z kompozytu dwumaterialowego, wykończenie powierzchni przemysłowe

INDUSTRIAL FINISHING



1082GBM 160 mm

1166GBM 160 mm

1150GBM 180 mm



011690014

1169/D4 ~~305,81 zł~~ **255,46 zł**

Zestaw szczypiec: uniwersalne, półokrągłe, tnące boczne i nastawne



1082 160 mm

1150 180 mm

1166 160 mm

1048 250 mm

011500618

1150HPC

~~194,51 zł~~ **151,58 zł**

Szczypce uniwersalne HYPERCUT z wkładkami tnącymi ze stali narzędziowej M2

- Naprężenie ścinające - test statyczny = -73%
 - Średnia żywotność krawędzi tnących (test ISO 5744) = +127%
 - Twardość krawędzi tnących wykonanych ze stali M2 = 65HRC
- Przesunięta oś obrotu powoduje, że punkt podparcia dźwigni jest bliżej miejsca cięcia, co zwiększa efektywność dźwigni.
W pełni równoległe wąskie końcówki i ich smukły profil zapewniają pewny chwyt w każdych warunkach, także w miejscach o bardzo ograniczonej przestrzeni.



PATENT PENDING

Twardość krawędzi tnących wykonanych ze stali M2 =	65HRC
Naprężenie ścinające - test statyczny =	-73%
Średnia żywotność krawędzi tnących (test ISO 5744)	+127%



010310000

1031/S4 ~~287,26 zł~~ **238,50 zł**

Zestaw 4 szczypiec do pierścieni zabezpieczających

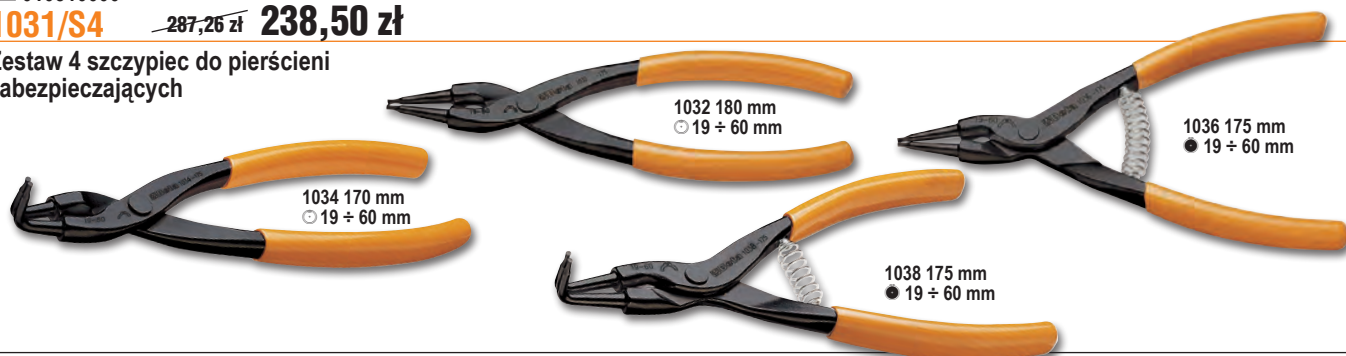

1034 170 mm
● 19 ÷ 60 mm

1032 180 mm
● 19 ÷ 60 mm

1036 175 mm
● 19 ÷ 60 mm

1038 175 mm
● 19 ÷ 60 mm

New!

1067

Szczypce nastawne samoblokujące do rur, szczęki przegubowe



	L mm	A1 max	A mm	S mm		zł	
1067/285	285	76	83	13	010670285	175,96 zł	140,98 zł
1067/380	380	89	110	19	010670380	193,45 zł	154,76 zł



1052

Szczypce nastawne samoblokujące



	L mm	ø Max mm	g		zł	
1052/140	140	22	175	010520014	53,32 zł	44,26 zł
1052/190	190	36	360	010520019	59,78 zł	49,61 zł
1052/240	240	42	590	010520024	76,32 zł	63,39 zł

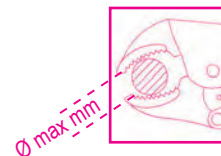

010480015

1048 ~~84,69 zł~~ **71,13 zł**

Szczypce nastawne

- Ramiona pokryte podwójną warstwą PCW
- Model z 9 pozycjami rozstawu



L 250 mm	ø Max 50 mm	Max 48 mm
----------	-------------	-----------

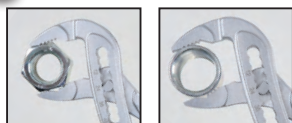

010470240

1047/240 ~~124,55 zł~~ **98,37 zł**

Szczypce nastawne, przycisk blokady położenia



L 240 mm	ø Max 36 mm	Max 32 mm
----------	-------------	-----------

010090060

1009L/DP-S2 ~~205,64 zł~~ **164,30 zł**

Zestaw szczypiec długich z podwójnym przegubem, półokrągłe i półokrągłe odgięte, ramiona pokryte podwójną warstwą PCW

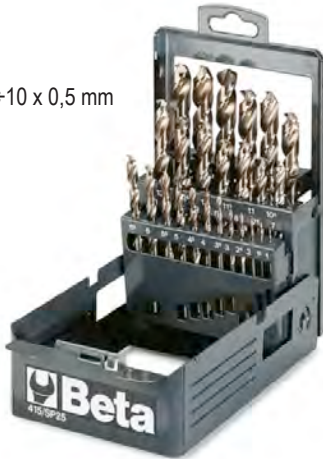

004150419

415/SP19
~~557,56 zł~~
473,82 zł
Zestaw wiertel krętych cylindrycznych, w pudełku
 $\varnothing 1 \div 10 \times 0,5 \text{ mm}$

 $\equiv 115 \times 170 \times 40 \text{ mm}$

004150440

415CO/SP19A
~~399,62 zł~~
339,73 zł
Wiertła kręte cylindryczne, HSS-CO 5%

- Do wiercenia w stali nierdzewnej, stali stopowej, żeliwie, stali miękkiej, lekkich stopach

 $\varnothing 1 \div 10 \times 0,5 \text{ mm}$

 R ≤ 1400 N/mm²
 HV ≈ 850-920
 DIN 338

 $\equiv 115 \times 170 \times 40 \text{ mm}$

004120415

412/SP25P
~~376,83 zł~~
294,15 zł
Komplet wiertel cylindrycznych krótkich, szlifowanych, polerowanych, HSS
 $\varnothing 1 \div 13 \times 0,5 \text{ mm}$

004460060

446/C110
~~2.717,84 zł~~
2.283,24 zł
Zestaw gwintowników modele 430, 433 i narzynek modele 440, 440A, 441, 441A ze stali chromowej, z akcesoriami, w pudełku drewnianym
 $\begin{matrix} 435/0 & 444/1 & 436/1 \\ 435/3 & 444/2 & \end{matrix}$

 $\equiv 500 \times 337 \times 60 \text{ mm}$

430 M mm	433 M mm	440/440A M mm	441/441A M mm
2x0,4	6x0,75 - 7x0,75	2x0,4	6x0,75 - 7x0,75
3x0,5	8x0,75 - 8x1	3x0,5	8x0,75 - 8x1
4x0,7	9x0,75 - 9x1	4x0,7	9x0,75 - 9x1
5x0,8	10x0,75 - 10x1	5x0,8	10x0,75 - 10x1
6x1	10x1,25 - 11x0,75	6x1	10x1,25 - 11x0,75
7x1	11x1 - 11x1,25	7x1	11x1 - 11x1,25
8x1,25	12x0,75 - 12x1	8x1,25	12x0,75 - 12x1
9x1,25	12x1,25 - 12x1,5	9x1,25	12x1,25 - 12x1,5
10x1,5	14x1 - 14x1,25	10x1,5	14x1 - 14x1,25
11x1,5	14x1,5 - 16x1	11x1,5	14x1,5 - 16x1
12x1,75	16x1,5 - 18x1,5	12x1,75	16x1,5 - 18x1,5
14x2		14x2	
16x2		16x2	

004370550

437U/09
~~1.174,48 zł~~
880,86 zł
Zestaw do naprawy uszkodzonych gwintów M5-M6-M8-M10-M12

 M5x0,8
 M6x1,0
 M8x1,25
 M10x1,5
 M12x1,75

 $\equiv 370 \times 230 \times 55 \text{ mm}$

004370003

437P
~~144,16 zł~~
115,54 zł
Narzędzie do renowacji gwintów wewnętrznych i zewnętrznych, prawych i lewych

014330311

1433/C11
~~676,28 zł~~
575,05 zł
Komplet wykrętałów rolkowych do szpilek

- System rolek działa na szpilki w wybranym kierunku (w lewo lub w prawo) ze wzrastającą intensywnością

 M5 - M6 - M7 - M8
 M9 - M10 - M10,5
 M11 - M12 - M14 - M16

 $\equiv 340 \times 135 \times 56 \text{ mm}$

New!

004530107

453C/C7 ~~893,58 zł~~ **750,48 zł**

Zestaw 7 wiertel rdzeniowych z chwytem Weldon, krótkich, HSS-G

Ø 12-14-16-18-20-22 + wypychacz
R ≤ 850 N/mm²

160x140x60 mm



004110197

411/K7 ~~201,93 zł~~ **161,65 zł**

Zestaw 7 wiertel uniwersalnych, do wiercenia w różnych materiałach, szlifowanych, z rowkiem wiórowym w kształcie litery U

Zestaw 7 wiertel uniwersalnych, do wiercenia w różnych materiałach, szlifowanych, z rowkiem wiórowym w kształcie litery U

Ø 3÷10 mm
HVA-1650
HRC-40+50

160x98x18 mm



004380214

438/SP14 ~~489,72 zł~~ **391,67 zł**

Zestaw 7 gwintowników maszynowych, gwint metryczny ISO i 7 wiertel krętych cylindrycznych do nawiercania, szlifowanych, HSS

M3-M4-M5-M6-M8-M10-M12
Ø 2,5-3,3-4,2-5-6,8-8,5-10,2 mm

170x115x40 mm



004250600

425E/SP3 ~~737,76 zł~~ **590,42 zł**

Komplet 3 wiertel stożkowych stopniowych, HSS-G, zwiększona skuteczność skrawania

Ø 4÷12 ; 4÷20 ; 4÷30 mm
R ≤ 800 N/mm²
HV 820

110x150x40 mm



1500

Ściągacze dwuramienne

	A min÷Max	A1 min÷Max mm	L mm	L1 mm	Ø mm	kg		zł
1500/1	25÷80 mm	70÷130	100	135	17	0,9	015000301	244,86 zł 196,10 zł
1500/2	25÷130 mm	80÷180	100	135	17	1,1	015000302	251,22 zł 200,87 zł
1500/3	50÷160 mm	105÷220	150	210	22	2,8	015000303	444,14 zł 355,10 zł
1500/4	60÷200 mm	120÷270	150	210	22	3,1	015000304	609,50 zł 487,60 zł
1500/5	80÷250 mm	160÷330	205	280	27	6,8	015000305	1.126,78 zł 901,53 zł
1500/6	80÷350 mm	160÷420	205	280	27	8,1	015000306	1.316,52 zł 1.053,11 zł
1500/7	110÷520 mm	195÷600	205	280	27	12,5	015000307	1.911,18 zł 1.528,52 zł
1500/8	170÷640 mm	260÷715	230	310	36	23,3	015000308	3.145,02 zł 2.516,44 zł

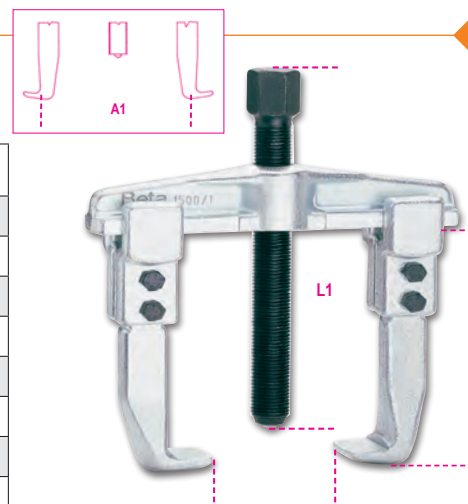

015470006

1547/C6 ~~728,22 zł~~ **619,04 zł**

Zestaw 2 ściągaczy z ramionami z końcówkami zastępującymi kulki

Szybki i bezpieczny demontaż łożysk
Łożyska:

1547/1
6004-6010, 6200-6205, 6300-6304

1547/2
6011-6014, 6206-6211,
6303-6308, 6403-6405

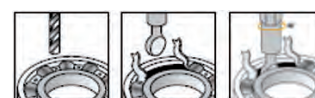

014310005

1431/C5 ~~108,12 zł~~ **86,50 zł**

Wyrętki do uszkodzonych śrub i szpilek

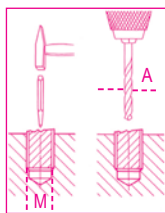

	M (mm)	A (mm)
1431/C5	6÷18	3÷9

000310420

31BM/D6 ~~360,40 zł~~ **280,90 zł**

Komplet 6 wybijkaków cylindrycznych z rękojeścią

Ø 2-3-4-5-6-8 mm



000320160

32AU ~~172,78 zł~~ **129,85 zł**

Punktak automatyczny centrujący



L 150 mm

1370

Młotki ślusarskie, trzonek drewniany

UNI 7778 DIN 1041

	g	g		zł	
1370/100	100	147	013700051	33,87 zł	26,24 zł
1370/200	200	236	013700052	39,59 zł	30,69 zł
1370/300	300	439	013700053	45,05 zł	34,93 zł
1370/400	400	535	013700054	48,97 zł	37,95 zł
1370/500	500	669	013700055	54,48 zł	42,24 zł
1370/600	600	745	013700056	56,29 zł	43,62 zł
1370/800	800	949	013700058	64,13 zł	49,71 zł
1370/1000	1000	1180	013700060	77,38 zł	60,00 zł
1370/1500	1500	1722	013700065	81,09 zł	62,86 zł
1370/2000	2000	2181	013700070	91,90 zł	71,23 zł



1370T

Młotki ślusarskie, trzonek z tworzywa sztucznego

	g	g		zł	
1370T/200	200	328	013700620	57,13 zł	46,27 zł
1370T/300	300	452	013700630	60,00 zł	48,60 zł
1370T/500	500	663	013700650	69,32 zł	56,18 zł
1370T/800	800	1017	013700680	74,73 zł	60,53 zł
1370T/1000	1000	1279	013700700	90,95 zł	73,67 zł
1370T/1500	1500	1740	013700750	94,45 zł	76,53 zł



1390

Młotki z obuchami z tworzywa sztucznego

UNI 7784

	Ø mm	g		zł	
1390/22	22	134	013900022	59,47 zł	47,59 zł
1390/28	28	230	013900028	73,99 zł	59,15 zł
1390/35	35	365	013900035	102,18 zł	81,73 zł
1390/45	45	698	013900045	160,59 zł	128,26 zł
1390/60	60	1462	013900060	273,48 zł	218,89 zł



New!

016930020

1693 ~~434,60 zł~~ **347,68 zł**

Dalmerz laserowy, 20 m

DOKŁADNOŚĆ POMIARU
±1,5 mm
WSZECHSTRONNY
KOMPAKTOWY
Zawsze pod ręką, do szybkich,
dokładnych pomiarów
DANE TECHNICZNE
Zakres pomiaru:
0,05 ÷ 20 m (0,2ft ÷ 66ft)
Wybór skali: m, in, ft
Dokładność pomiaru:
±1,5 mm (± 0,06 in)
Klasa lasera: 2
Pamięć: do 99 pomiarów
Zasilanie: 2 baterie AAA 1,5V

20 m



100 mm
23 mm
36 mm



016930080

1693M ~~705,43 zł~~ **528,94 zł**

Dalmerz laserowy, wielofunkcyjny,
80 m

IP54

80 m



115 mm
29 mm
48 mm

POMIARY:
• pomiar odległości
• pomiar ciągły i wyznaczanie odległości minimalnej
FUNKCJE:
• dodawanie/odejmowanie wyników
• pomiar powierzchni
• pomiar kubatury
• pomiar odległości pośredniej (za pomocą funkcji Pitagorasa)
• pomiar pochylenia

Automatyczne wyłączenie
Miękkie etui (w zestawie)
Żywotność baterii: do 4.000 pomiarów
DANE TECHNICZNE
Zakres pomiaru: 0,05 ÷ 80 m (0,2ft ÷ 229ft)
Wybór skali: m, in, ft
Dokładność pomiaru: ±1,5 mm (± 0,06 in)
Klasa lasera: 2
Pamięć: do 99 pomiarów
Zasilanie: 2 baterie AAA 1,5V

1692

Przymiary zwijane, obudowa ABS, taśma stalowa, klasa II

	L m	S m		zł
1692/3	3	16	016920053	17,33 zł 13,20 zł
1692/5	5	19	016920055	24,38 zł 18,55 zł
1692/8	8	25	016920058	46,22 zł 35,14 zł



1650

Suwmiarki noniuszowe uniwersalne -
Dokładność odczytu 0,05 mm

016500001

1650/150 ~~199,28 zł~~ **155,29 zł**

A Max 150 mm
L 235 mm

016500002

1650/200 ~~267,65 zł~~ **207,23 zł**

A Max 200 mm
L 290 mm

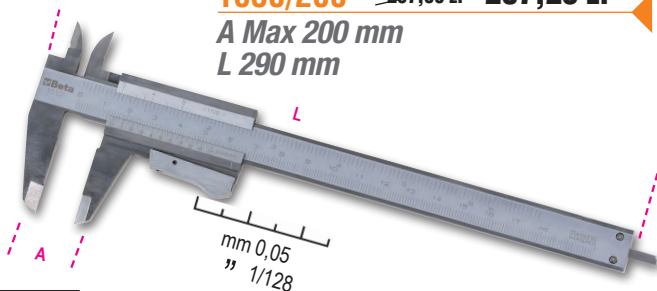

DIN 862

UNI EN ISO 13385-1

1651DGT

Suwmiarka z odczytem cyfrowym, dokładność odczytu
0.01 mm dokładność odczytu 0.0005"

016510111

1651DGT/150 ~~290,97 zł~~ **221,01 zł**

A Max 150 mm
L 225 mm

016510112

1651DGT/200 ~~479,65 zł~~ **359,87 zł**

A Max 200 mm
L 285 mm



DIN 862

UNI EN ISO 13385-1

017600020

1760/RMS ~~985,80 zł~~ **754,19 zł**

Miernik cyfrowy dokładny i wytrzymały, w obudowie o grubości 6 mm, odpornej na wstrząsy, pokrytej gumową warstwą antypoślizgową IP67



- Wodoszczelność IP67
- Ochrona do 1000V
- Testowany na upadek z wysokości 2 m
- Zabezpieczone wejścia pomiarowe
- Automatem wybór zakresu pomiarowego
- Duży wyświetlacz z niebieskim podświetleniem
- Próbnik temperatury typu K (w zestawie)
- Automatem wyłącznik
- Zwiększa wygodę użytkownika
- Podwójnie izolowane przewody pomiarowe, 1000V, 1 m długości
- Miękki futerał
- Kat. IV 600V/ kat. III 1000V
- Mierzy rzeczywistą wartość skuteczną TRUE RMS



Napięcie AC/DC
Natężenie prądu
Rezystancja
Pojemność
Częstotliwość
Temperatura
Próba diod
Test ciągłości

Zakres pomiarowy
110mV – 600V ±0.8%
110µA – 10A ±1.5%
110Ω – 40MΩ ±1.2%
11nF – 40mF ±5%
1100Hz – 110 MHz ±1.2%
-32°C – +1000°C ±3%
3V DC ±10% odczytu
<30 Ω

Dokładność
±2% odczytu
±2% odczytu
±2.5% odczytu
±10% odczytu (do 11mF)
±1.5% odczytu
±5% odczytu

New!



IP54



-20 ÷ +600°C

017600710

1760TMC ~~3.127,00 zł~~ **2.408,32 zł**

Kamera termowizyjna na podczerwień Kompaktowa kamera termowizyjna do bezkontaktowych pomiarów temperatury, odpowiednia do zastosowania w budownictwie, przemyśle mechanicznym, przy instalacjach elektrycznych i grzewczych

Wyświetlacz LCD TFT 2" 240x320,
Detektor IR 32x32 piksele
Częstotliwość odświeżania obrazu 7Hz
Czułość termiczna <347mK
Automatem oznaczanie gorących i zimnych punktów
Zapis obrazów w formacie BMP (maks. 100 obrazów)
Regulowany współczynnik emisyjności
Zasilanie: 3 baterie alkaliczne AAA
Złącze USB
IP54
Zakres pomiaru: -20 °C ÷ +600 °C
Pasma podczerwieni: 6,5÷14µm
Nałożenie obrazu widzialnego i w podczerwieni odległość: 0,5; 1; 2m
Funkcja alarmu, wybór dopuszczalnej temperatury maksymalnej i minimalnej

378

Szczypce do rur

	L mm	Ømax mm		zł	
378/250	250	21	003780025	114,48 zł	91,58 zł
378/320	320	34	003780032	153,17 zł	122,43 zł
378/410	410	49	003780041	202,99 zł	162,18 zł
378/550	550	60	003780055	325,42 zł	260,23 zł
378/650	650	90	003780065	570,28 zł	456,33 zł



003410001

341 ~~122,43 zł~~ **97,94 zł**

Szczypce tnące do rur z PCW



Ø 0÷25 mm
L = 190 mm

003510010

351C ~~390,08 zł~~ **292,56 zł**

Szczypce tnące do rur z PCW



225x150x45 mm

350 Ø 4÷14 mm



334 Ø 3÷30 mm
1/8"÷1"1/8



351P Ø 4-4,75-6-8-10-12-14 mm



New!

018600255

1860RG ~~183,38 zł~~ **146,81 zł**

Kątownik magnetyczny spawalniczy, nastawny, 30°÷270°

Idealny do przytrzymywania elementów cylindrycznych lub płaskich, siła magnetyczna 15 kg, dostarczany z kluczem trzpieniowym kątowym sześciokątnym do blokowania mechanizmu ustawienia kąta, wyposażony w trzpień do blokowania mechanizmu ustawienia kąta na 30°-45°-90°/270°-180° z otworem sześciokątnym ułatwiającym odłączenie magnesu od metalu



30°÷270°



15 kg

018600290

1860EI ~~112,36 zł~~ **89,89 zł**

Kątownik magnetyczny spawalniczy, 90°, do kątów wewnętrznych i zewnętrznych

Idealny do przytrzymywania elementów cylindrycznych lub płaskich, siła magnetyczna 18 kg, z krawędziami wyznaczającymi kąty 30° i 60°, z otworem sześciokątnym ułatwiającym odłączenie magnesu od metalu



18 kg

018600210

1860SQ ~~276,13 zł~~ **211,47 zł**

Kątownik magnetyczny spawalniczy, 45°/90°

- Idealny do przytrzymywania elementów cylindrycznych lub płaskich
- Siła magnetyczna 27 kg
- Bateria nie jest wymagana, włączenie/wyłączenie uzyskiwane jest przez przesunięcie wewnętrznych magnesów
- Łatwiejsze usuwanie odprysków przy magnesach w pozycji wyłączonej

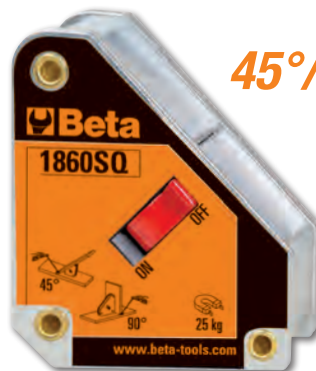

45°/90°

25 kg

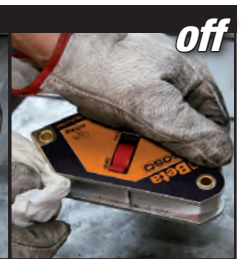

070420001

7042LCD ~~599,96 zł~~ **480,18 zł**

Przyłbica spawalnicza samościennejąca LCD, do spawania metodami: MMA, MIG/MAG, TIG oraz spawania plazmą. Zasilanie: ogniwa słoneczne i baterie litowe, co zapewnia wyjątkową żywotność filtra LCD.

- Rozmiar wizjera: 98x43 mm
- Zakres stopnia zaciemnienia: DIN 9-13, regulacja zewnętrzna
- Ochrona przed promieniowaniem UV/IR
- Czas reakcji ściemniania: 1/25000 s
- Czas reakcji rozjaśniania: 0,25-1 s
- Regulacja czułości i opóźnienia zaciemnienia
- Automatyczne włączanie i wyłączanie
- Tryb szlifowania
- Optymalny kształt ułatwiający oddychanie przy opuszczonej przyłbicy



011490010

1149F ~~50,24 zł~~ **40,17 zł**

Szczypce do ściągania izolacji,
z mechanizmem tnącym

0,2÷6 mm²



016060005

1606T ~~1.040,18 zł~~ **808,25 zł**

Szczypce do zaciskania końcówek kablowych tu-
lejkowych, zaciskanie czworokątne



0,1÷10 mm²

018510058

1851VK ~~161,05 zł~~ **129,32 zł**

Dozownik kleju na gorąco dostarczany
z 12 laskami kleju w pudełku



320x250x50 mm

018120015

1812 150 ~~333,90 zł~~ **267,12 zł**

Lutownica transformatorowa

W 150



New!

016060002

1606/2 ~~1.059,47 zł~~ **847,47 zł**

Szczypce do zaciskania końcówek
kablowych tulejkowych



L 175 mm

0,14÷10 mm²

011440050

1144L ~~100,38 zł~~ **80,35 zł**

Przyrząd do zdejmowania izolacji, z ostrzem
ustawialnym do cięć poprzecznych i podłużnych
Z chowanym ostrzem prostym i hakiem
70 g

New!

Ø 4÷28 mm



018270200

1827F ~~462,16 zł~~ **369,94 zł**

Palnik gazowy • Zbiornik 35 g

- Trzy wymienne dysze: 550 °C; 1000 °C; 1300 °C
- Dostarczany ze stojakiem, w pudełku



**DO ZMIĘKCZANIA TWORZYW
SZTUCZNYCH I NAGRZEWANIA
ELEMENTÓW METALOWYCH**

017400330

1740B/330 ~~238,50 zł~~ **184,97 zł**

Nitownica dźwigniowa

- Zoptymalizowana przekładnia dźwigni poprawia ergonomię pracy
- Trzy szczęki zapewniają doskonały chwyt rdzenia nitu
- Regulacja głowicy pozwala ustawić zrywanie nitu w 2 do 5 ruchach dźwigni.

 2,4÷6,4 mm steel



Trzy szczęki zapewniają doskonały chwyt rdzenia nitu



L 330 mm

Bardzo zwarta, wyjątkowo wytrzymała

017490005

1749AC ~~120,84 zł~~ **102,71 zł**

Wyciskacz pistoletowy o dużym nacisku do spoiw utwardzalnych chemicznie



230 mm
STANDARD Ø 50 mm

017490010

1749A ~~127,20 zł~~ **97,94 zł**

Wyciskacz pistoletowy



017410000

1741B ~~116,07 zł~~ **92,86 zł**

Nitownica boczna, 4 wymienne końcówki



L 250 mm

017410450

1741U ~~135,15 zł~~ **105,47 zł**

Nitownica boczna, kompaktowa, z regulacją siły



Trzy szczęki zapewniają doskonały chwyt rdzenia nitu



L 200 mm

017500500

1750 ~~134,62 zł~~ **101,02 zł**

Smarownica dźwigniowa 500 cc



550 BAR

New!

1833...

Latarka LED o wysokiej jasności, wykonana z wytrzymałego aluminium anodowanego,



018330002

1833 S ~~119,25 zł~~ **95,40 zł**

• Żywotność baterii: 10.0 h
• L 150 mm



018330003

1833 M ~~148,40 zł~~ **118,72 zł**

• Żywotność baterii: 7.5 h
• L 162 mm



018330005

1833 XL ~~319,06 zł~~ **255,46 zł**

• Żywotność baterii: 22.0 h
• L 300 mm



- Regulacja skupienia strumienia światła
- 2 jasności świecenia
- IP66

018330004

1833 L ~~254,93 zł~~ **204,05 zł**

• Żywotność baterii: 8.5 h
• L 196 mm



018380221

1838SLIM ~~195,57 zł~~ **156,35 zł**

Lampa inspekcyjna płaska, z 3 LED, akumulatorowa, z przegubem



307x29x17 mm



- Trzy źródła światła: z przodu: 100/200 lumenów/ z tyłu: 180 lumenów/ w górnej części (punktowe): 80 lumenów
- Podstawa magnetyczna
- Czas ładowania: 2,5h
- Czas pracy na 1 ładowaniu: 2-4h/ punktowe 3h

018370050

1837F ~~281,96 zł~~ **225,78 zł**

Lampa przenośna LED o wysokiej jasności, umocowana magnetycznie, ustawialna, wykonana z wytrzymałego anodowanego aluminium, do 500 lumenów

- Regulacja skupienia strumienia światła
- 2 jasności świecenia
- Baterie: 3xAA (nie są w komplecie)
- Żywotność baterii: 14.5 h
- Wskaźnik naładowania
- IP66

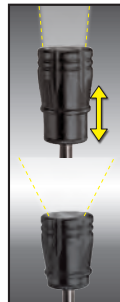

L 460 mm

018380300

1838FLASH ~~1.208,40 zł~~ **906,30 zł**

Lampa akumulatorowa punktowa, kompaktowa, uniwersalna

- IP65 - bez zasilania zewnętrznego
- Dwie jasności świecenia: 720 / 300 lumenów
- Akumulator litowo-polimerowy 7,4 V 4000 mAh
- Białe światło, 6300°K

MOŻE BYĆ UMIESZCZONA GDZIEKOLWIEK:

na płaskich powierzchniach: gumowe nóżki na trzech bokach lub gniazdo 1/4" na statyw standardowego typu



85x100x155 mm



018370500

1837S ~~165,36 zł~~ **132,50 zł**

Statyw teleskopowy do lampy

- Wykonany z metalu
- Regulowana wysokość: 70÷155 cm

PASUJE DO LAMP 1837C / 1838FLASH



170 mm



1837C

Lampy budowlane LED, bezprzewodowe

- 3 jasności świecenia
- Ładowarka: wejście: 100-240V AC - 50/60Hz; wyjście: 15V 1,5A
- Czas ładowania: 4 godziny
- Wskaźnik naładowania akumulatora: 3 LED
- Może być obracana o 180°
- IP65
- IK07
- Podstawa magnetyczna
- Czas pracy na 1 ładowaniu: 2100 lm – 2,5 godz. 4300 lm – 1,5 godz.



018370210

1837C/2100 ~~520,46 zł~~ **416,58 zł**

500/1000/2100 lumen



220x225x70 mm

018370430

1837C/4300 ~~783,87 zł~~ **626,99 zł**

1100/2200/4300 lumen



266x236,6x59 mm

New!

018370450

1837M ~~857,54 zł~~ **685,82 zł**

Lampa akumulatorowa LED o naturalnej barwie światła COLOUR MATCH, do inspekcji koloru lakieru, wysoki współczynnik oddawania naturalnych barw (CRI 96+), do 2 000 lumenów

- 3 jasności świecenia: 500/1 000/2 000 lumenów
- CRI (współczynnik oddawania naturalnych barw): 96+
- CCT (skorelowana temperatura barwowa): 2700K/ 3500K/ 4500K/ 5500K/ 6500K
- Ładowarka: wejście: 100-240V AC - 50/60Hz; wyjście: 15V 1,5A
- Szybko odłączalne złącze ładowania
- Czas ładowania: 3,5 godz.
- Czas pracy na 1 ładowaniu: 8/4/2 godz.
- Wskaźnik naładowania
- Przycisk wyboru ze wskaźnikiem LED wybranej temperatury barwy światła
- Przycisk wyboru ze wskaźnikiem LED wybranej jasności świecenia
- Może być obracana o 180°
- IP65
- IK07



96 CRI+

220x225x70 mm

018380122

1838S ~~278,78 zł~~ **223,66 zł**

Lampa inspekcyjna LED, akumulatorowa, z przegubem

- Korpus uchylny o 180°
- Dwa źródła światła, z przodu i w górnej części (punktowe)
- 700 lumenów / punktowo 200 lumenów
- Obudowa pokryta gumą antypoślizgową
- Dwa ruchome haki
- Magnesy w podstawie i z tyłu dają możliwość mocowania w różnych pozycjach
- Z ładowarką 100-240V / 50-60Hz
- Czas ładowania: 4h
- Czas pracy na 1 ładowaniu: 2-7.5 h



260x52x38 mm



018380111

1838/11LED ~~492,90 zł~~ **379,48 zł**

Lampa inspekcyjna LED o bardzo dużej jasności, akumulatorowa, akumulator litowo-polimerowy

- 3 jasności świecenia
- Kompaktowa obudowa pokryta gumą antypoślizgową
- Łatwa do wymiany przednia szybka
- Ruchomy hak
- Stacja ładowania, 110-230Vac
- 320 lumenów
- Dodatkowa LED w górnej części powiększająca oświetlany obszar



018360050

1836A ~~169,07 zł~~ **130,91 zł**

Latarka czołowa LED, dwie jasności świecenia, z czujnikiem zbliżeniowym

- 120/65 lumenów
- IP54
- 3 baterie AAA w zestawie



67x48x46 mm

1000 V

012730851

1273MQ/D6 ~~205,64 zł~~ **160,59 zł**

Zestaw 6 wkrętek, w izolacji do 1000V

1274MQ 3x100-4x100-5,5x125 mm
1272MQ PH0x60-PH1x80-PH2x100 mm

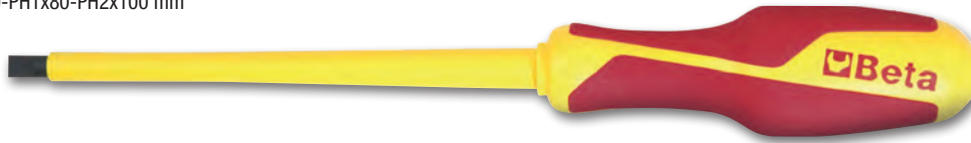

012730406

1273MQ/F-D6 ~~192,92 zł~~ **150,52 zł**

Zestaw 6 wkrętek wąskich, w izolacji do 1000V

1274MQ/F 0.5x3,5x100 - 0.8x4,5x100 -
1x5,5x125 - 1.2x6,5x150 mm
1272MQ/F PH1x4.5x80- PH2x6x100 mm



011690143

1169MQ/D2 ~~287,79 zł~~ **224,72 zł**

Zestaw szczypiec w izolacji do 1000V:
uniwersalne i tnące boczne



1082MQ 160 mm

1150MQ 180 mm

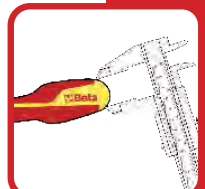

010480315

1048MQ ~~205,11 zł~~ **164,30 zł**

Szczypce nastawne, w izolacji do 1000V



L 250 mm



009140054

New!

914MQ-A/S4 200,87 zł **160,59 zł**

Komplet nasadek sześciokątnych, gniazdo 3/8", wykonanych ze specjalnych technopolimerów na bazie poliamidu

3/8"

EN 60900

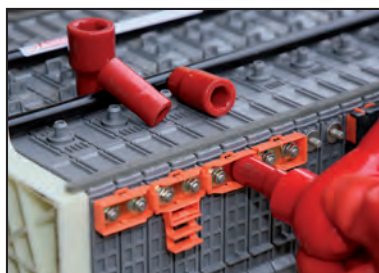

Ø mm	max (Nm)
8	6
10	9
13	20
17	30

019960005

1996MQ/T 313,76 zł **251,22 zł**

Mata izolacyjna

DIN EN 61112

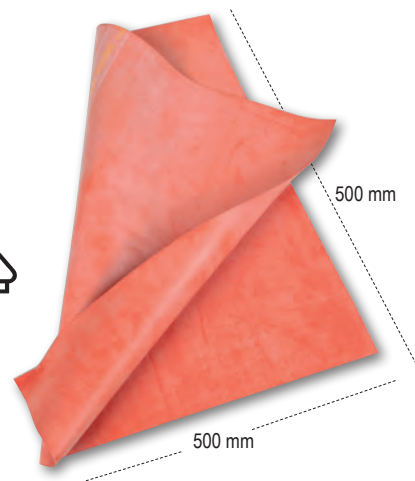

M49

059880400

5988VHB-MQ/A 8,177,90 zł **6.540,20 zł**

Zestaw 66 narzędzi w miękkich wkładach profilowanych

△ 1000 V

Ilość/Opis

Ilość/Opis	Beta N.	TR
12 kluczy płaski jednostronny w izolacji do 1000V 7-8-10-11-12-13-14-15-16-17-19-22 mm	52MQ	M49
12 kluczy oczkowy odsadzony jednostronny, w izolacji 7-8-10-11-12-13-14-15-16-17-19-22 mm	89MQ	M49
4 Nasadka z końcówką trzpieniową sześciokątną Ø 4-5-6-8 mm	910MQ/PE	M108
11 Nasadka dwunastokątna Ø 7-8-10-11-12-13-14-15-16-17-19 mm	910MQ/B	M108
6 Nasadka z końcówką trzpieniową profil Torx® Ø T15-T20-T25-T27-T30-T40	910MQ/TX	M108
2 Nasadka z końcówką trzpieniową XZN® Ø 8-10 mm	910MQ/XZN	M108
1 Przedłużacz 3/8" 125 mm	910MQ/21	M108
1 Przedłużacz 3/8" 250 mm	910MQ/22	M108
1 Pokrętło typu T, 3/8"	910MQ/T	M108
1 Pokrętło 3/8" z dwukierunkowym mechanizmem zapadkowym	910MQ/55	M108
1 Nożyczki dla elektryków, ostrza ze stali nierdzewnej, z mikroząbkami	1128MQ	M161
1 Szczypce nastawne w izolacji do 1000V 250 mm	1048MQ	M161
1 Szczypce tnące boczne w izolacji do 1000V ≤ 160 mm	1082MQ	M161
1 Szczypce uniwersalne, w izolacji do 1000V = 180 mm	1150MQ	M161
1 Szczypce płaskie, w izolacji do 1000V = 160 mm	1162MQ	M161
1 Szczypce płaskie odgięte 45°, w izolacji = 160 mm	1164MQ	M161
4 Wkrętak krzyżowy profil Phillips® w izolacji do 1000V PH0x60 - PH1x80 - PH2x100 - PH3x150 mm	1272MQ	M161
4 Wkrętak płaski w izolacji do 1000V 2,5x75 - 3x100 - 4x100 - 5,5x125 mm	1274MQ	M161
1 Nóż w izolacji do 1000V	1777MQ/U	M161

M161

24

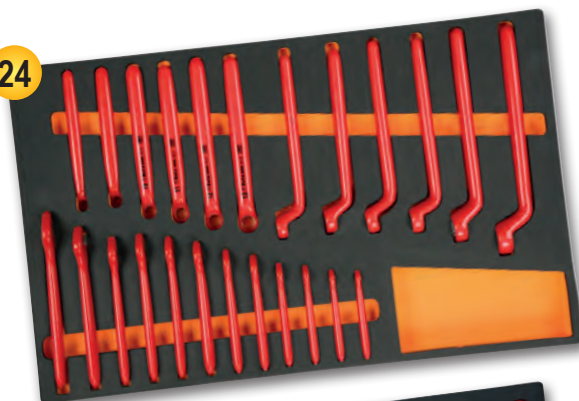

27

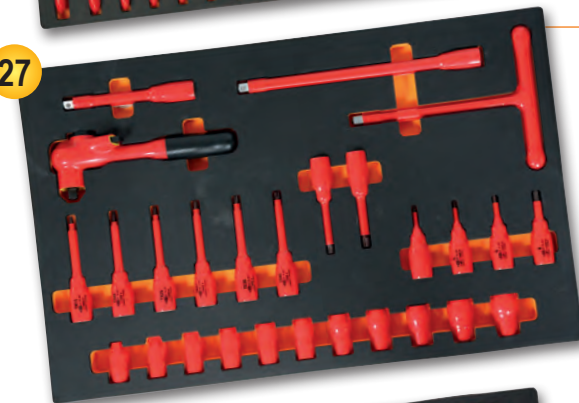

15



Końcówki tulejkowe

Izolowane, na pojedynczy przewód, materiał izolacyjny polipropylen (PP) bez opóźniacza palenia, materiał końcówki miedź cynowana, Maksymalna temperatura robocza 105°C



Przekrój mm ²	Kolor	L1 mm	L2 mm	D1 mm	D2 mm	D3 mm	Opak. szt.	Symbol	zł	
0,75		14	135	3,3	2,8	1,2	100	00502S	7,00 zł	5,19 zł
1,00	Yellow	14	135	3,5	3	1,4	100	00503S	7,00 zł	5,19 zł
1,50	Red	16	210	4	3,5	1,7	100	005041S	9,39 zł	6,96 zł
2,50	Blue	18	210	4,7	4,2	2,2	100	005061S	10,80 zł	8,00 zł
4,00	Grey	10	280	5,4	4,8	2,8	100	005081S	15,00 zł	11,13 zł

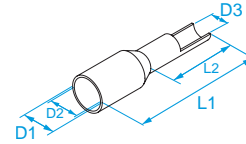

Nasuwki

Izolowane PVC z antywibracyjną tulejką miedzianą, do wsuwek 6,3 x 0,8 Maksymalna temperatura robocza 75°C, poziom samogaśnięcia izolacji UL94 V0



Przekrój mm ²	Kolor	W1 mm	L1 mm	L2 mm	L3 mm	D1 mm	D2 mm	S1 mm	Opak. szt.	Symbol	zł	
0,25-1,5	Red	6,6	20,7	10	7,8	3,8	1,9	0,8	100	00190	35,00 zł	25,97 zł
1,5-2,5	Blue	6,6	20,7	10	7,8	4,3	2,4	0,8	100	00290	29,45 zł	21,84 zł
4-6	Yellow	6,6	24,5	14	7,8	6,8	3,5	0,8	50	00391	21,15 zł	15,69 zł

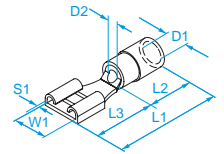

Nasuwki

Całkowicie izolowane PVC z antywibracyjną tulejką miedzianą, do wsuwek 6,3 x 0,8 Maksymalna temperatura robocza 75°C, poziom samogaśnięcia izolacji UL94 V0



Przekrój mm ²	Kolor	W1 mm	L1 mm	L2 mm	L3 mm	D1 mm	D2 mm	Opak. szt.	Symbol	zł	
0,25-1,5	Red	6,6	22	11	7,8	3,8	1,9	100	00191	38,35 zł	28,46 zł
1,5-2,5	Blue	6,6	22	11	7,8	4,5	2,4	100	00291	19,95 zł	14,79 zł
4-6	Yellow	6,6	25	11	7,8	6	3,5	50	00392	26,35 zł	19,56 zł

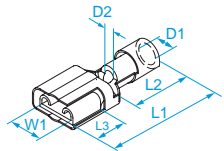

Wsuwki

Izolowane PVC z antywibracyjną tulejką miedzianą, do nasuwek 6,3 x 0,8 Maksymalna temperatura robocza 75°C, poziom samogaśnięcia izolacji UL94 V0



Przekrój mm ²	Kolor	W1 mm	L1 mm	L2 mm	L3 mm	D1 mm	D2 mm	S1 mm	Opak. szt.	Symbol	zł	
0,25-1,5	Red	6,3	21	10	8	3,8	1,9	0,8	100	00180	32,20 zł	23,90 zł
1,5-2,5	Blue	6,3	21	10	8	4,3	2,4	0,8	100	00280	29,00 zł	21,52 zł
4-6	Yellow	6,3	24,5	13,5	8	6	3,5	0,8	50	00380	22,30 zł	16,54 zł

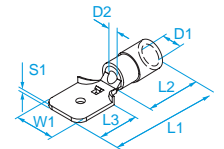

Złączki

Izolowane PVC doczołowe, materiał złączki miedź cynowana Maksymalna temperatura robocza 75°C, poziom samogaśnięcia izolacji UL94 V0



Przekrój mm ²	Kolor	L1 mm	L2 mm	D1 mm	D2 mm	Opak. szt.	Symbol	zł	
0,25-1,5	Red	25	15	4,2	1,8	100	00160	28,70 zł	21,31 zł
1,5-2,5	Blue	26,5	15	4,8	2,5	100	00260	35,30 zł	26,18 zł
4-6	Yellow	27	15	6,5	3,7	50	00360	27,05 zł	20,09 zł

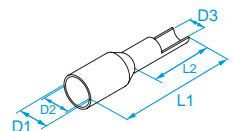

Końcówki oczkowe

Izolowane PVC, materiał końcówki miedź cynowana
Maksymalna temperatura robocza 75°C, poziom samogaśnięcia izolacji UL94 V0



Przekrój mm ²	Otwór Ø mm	Kolor	W1 mm	L1 mm	L2 mm	L3 mm	D1 mm	D2 mm	D2 mm	D2 mm	Opak. szt.	Symbol	zł	
1,5	2,50	Red	8	23	10,4	8,6	4,2	1,95	2,6	0,8	100	00101	26,05 zł	19,35 zł
1,5	3,00	Red	8	23	10,4	8,6	4,2	1,95	3,15	0,8	100	00107	21,55 zł	16,01 zł
1,5	3,00	Red	5,5	17,6	10,4	4,4	4,2	1,95	3,2	0,8	100	00109	19,05 zł	14,15 zł
1,5	3,50	Red	8	22,2	10,4	7,8	4,2	1,95	3,6	0,8	100	00113	23,80 zł	17,65 zł
1,5	4,00	Red	7,4	20,6	10,4	6,5	4,2	1,95	4,3	0,8	100	00119	16,50 zł	12,24 zł
1,5	5,00	Red	8	21,8	10,4	7,4	4,2	1,95	5,2	0,8	100	00125	19,95 zł	14,79 zł
1,5	6,00	Red	10	23,7	10,4	8,3	4,2	1,95	6,2	0,8	100	00131	19,05 zł	14,15 zł
1,5	8,00	Red	14	30	10,4	12,6	4,2	1,95	8,3	0,8	100	00137	29,00 zł	21,52 zł
1,5	10,00	Red	14	30,2	10,4	12,8	4,2	1,95	10,4	0,8	100	00143	25,95 zł	19,24 zł
2,5	2,50	Blue	8	23	11	8	4,8	2,45	2,6	0,8	100	00201	22,15 zł	16,43 zł
2,5	3,00	Blue	8	23,4	11	8,4	4,8	2,45	3,2	0,8	100	00207	22,00 zł	16,32 zł
2,5	3,00	Blue	6,4	18,5	11	4,3	4,8	2,45	3,2	0,8	100	00209	23,95 zł	17,76 zł
2,5	3,50	Blue	8	23	11	8	4,8	2,45	3,7	0,8	100	00213	22,30 zł	16,54 zł
2,5	4,00	Blue	8	21,5	11	6,5	4,8	2,45	4,3	0,8	100	00219	18,35 zł	13,62 zł
2,5	5,00	Blue	9	22,4	11	7,5	4,8	2,45	5,2	0,8	100	00225	19,20 zł	14,26 zł
2,5	6,00	Blue	10,5	26	11	9,8	4,8	2,45	6,2	0,8	100	00231	21,85 zł	16,22 zł
2,5	8,00	Blue	13	29,8	11	12,3	4,8	2,45	8,2	0,8	100	00237	28,45 zł	21,09 zł
2,5	10,00	Blue	15	33	11	14,5	4,8	2,45	10,5	0,8	50	00243	15,00 zł	11,13 zł
6,0	3,50	Yellow	8	26,4	14	8,4	6,6	3,5	3,7	1	50	00313	16,15 zł	11,98 zł
6,0	4,00	Yellow	8	26,4	14	8,4	6,6	3,5	4,2	1	50	00319	14,85 zł	11,02 zł
6,0	5,00	Yellow	9,6	27	14	8,2	6,6	3,5	5,2	1	50	00325	14,85 zł	11,02 zł
6,0	6,00	Yellow	11	29,1	14	9,6	6,6	3,5	6,2	1	50	00331	16,30 zł	12,08 zł
6,0	8,00	Yellow	14	34,5	14	13,5	6,6	3,5	8,2	1	50	00337	19,95 zł	14,79 zł
6,0	10,00	Yellow	19	40	14	16,5	6,6	3,5	10,5	1	100	00343	58,10 zł	43,14 zł

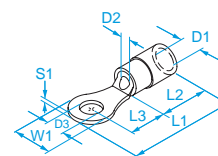

CSV

E-B170 (0,-1,5 mm²)
E-B171 (1,5-2,5 mm²)
E-B172 (4-6 mm²)



File n° E 137735

◆ No UL

V0

53KPBF ~~590,00 zł~~ 512,51 zł

Zestaw szczypiec do zaciskania
+ 5 matryc

Długość	mm	220
Szerokość	mm	75
Grubość	mm	27
Waga	kg	0,6
Wym. opakowania	DxSxW mm	1,12



Zawiera	Opis
53P000	Szczypce do zaciskania
53M02H	Matryce do końcówek izolowanych od 0,5 do 6 mm ²
53M02E	Matryce do końcówek tulejkowych 0,5-4 mm ²
53M2E1	Matryce do końcówek tulejkowych 6-16 mm ²
53M5N2	Matryce do końcówek niez izolowanych 0,75-10 mm ²
53M02C	Matryce do końcówek otwartych mosiężnych 0,5-6 mm ²

80403 ~~244,50 zł~~ 200,34 zł

Szczypce automatyczne 535 do końcówek niez izolowanych miedzianych 0,5-10 mm² w zestawie z końcówkami oczkowymi, widełkowymi, łącznikami przewodów 255 szt. oraz opaskami kablowymi 15 szt..



80401 ~~259,00 zł~~ **221,54 zł**

Szczypce automatyczne 534 do końcówek izolowanych miedzianych 0,25-6 mm² w zestawie z końcówkami oczkowymi, widelkowymi, łącznikami przewodów 255 szt. oraz opaskami kablowymi 15 szt..

00190/150 ~~61,00 zł~~ **50,14 zł**

Zestaw końcówek konektorowych izolowanych 150 sztuk



- Nasuwka izolowana PVC 6,3 z antywibracyjną tulejką miedzianą: 0,25-1,5 mm², czerwona, 25 sztuk; 1,5-2,5 mm², niebieska, 25 sztuk
- Nasuwka całkowicie izolowana PVC 6,3 z antywibracyjną tulejką miedzianą: 0,25-1,5 mm², czerwona, 25 sztuk; 1,5-2,5 mm², niebieska, 25 sztuk
- Wsuwka izolowana PVC 6,3 z antywibracyjną tulejką miedzianą: 0,25-1,5 mm², czerwona, 25 sztuk; 1,5-2,5 mm², niebieska, 25 sztuk

01290/180 ~~63,00 zł~~ **51,20 zł**

Zestaw końcówek konektorowych nieizolowanych 180 sztuk



- Nasuwka nieizolowana mosiądz, 2,5-6.3/0.8, zakres 1-2.5 mm², 40 szt.
- Wsuwka nieizolowana mosiądz, 2,5-6.3/0.8, zakres 1-2.5 mm², 30 szt.
- Nasuwka nieizolowana z odgałęzieniem mosiądz, 2,5-6.3/0.8, zakres 1-2.5 mm², 25 szt.
- Nasuwka nieizolowana kątowna 90° mosiądz, 2,5-6.3/0.8, zakres 1.5-2.5 mm², 25 szt.
- Końcówka oczkowa mosiądz nieizolowana, 2,5/4, zakres 1-2.5 mm², Ø4, 30 szt
- Końcówka oczkowa mosiądz nieizolowana, 2,5/5, zakres 1-2.5 mm², Ø5, 30 szt.

01231/170 ~~49,00 zł~~ **40,23 zł**

Zestaw końcówek oczkowych 170 sztuk



- Izolowane PVC 1,5-2,5 mm²: oczko 8 mm, 30 sztuk; oczko 4,5 mm, 25 sztuk; oczko 6 mm, 20 sztuk; oczko 10 mm, 15 sztuk
- Nieizolowane 1,5-2,5 mm²: oczko 6 mm, 30 sztuk; oczko 8 mm, 25 sztuk

1814APL1 ~~1.359,00 zł~~ **993,75 zł**

Torba narzędziowa z zestawem narzędzi dla elektryka

- Wkrętaki płaskie wąskie, w izolacji do 1000V: 3x100 mm, 4x100 mm, 5,5x125 mm, 6,5x150 mm
- Wkrętaki krzyżowe profi I Phillips, w izolacji do 1000V: PH 0, PH 1, PH 2
- Wkrętak ze wskaźnikiem napięcia 220/250V: 3x60 mm
- Szczypce uniwersalne, w izolacji do 1000V: 180 mm
- Szczypce tnące boczne, w izolacji do 1000V: 160 mm
- Szczypce półokrągłe, proste, w izolacji do 1000V: 160 mm
- Nożycy dla elektryków profesjonalne X-PRO EVO: 160 mm
- Komplet kluczy płaskich dwustronnych, w pokrowcu: 6x7-8x9-10x11-12x13-14x15-16x17-18x19-20x22 mm
- Przymiar zwijany z obudową ABS, taśma stalowa: 3x16 mm
- Pokrętko giętkie z zabierakiem 1/4", z zestawem końcówek wkrętakowych i adapterem: końcówki płaskie: 5-6-7 mm, Phillips: 1-2-3 mm, Pozidriv 1-2 mm, Torx T15-T20, adapter
- Młotek ślusarski: 300 g
- Opaski zaciskowe kablowe czarne, po 100 szt.: 100x2,5 mm, 200x3,6 mm, 300x4,8 mm
- Taśma elektroizolacyjna PCV 0,15mm x 15mm x 10mb: czarna, czerwona, żółto-zielona



017780088

New!

1778P ~~113,95 zł~~ **91,16 zł**

Nóż składany, ostrze i rękojeść ze stali nierdzewnej i aluminium, mechanizm otwierania przyciskiem
• w pokrowcu



017780080

1778SOS ~~81,89 zł~~ **64,87 zł**

Nóż składany, ostrze i rękojeść ze stali nierdzewnej i aluminium, mechanizm otwierania przyciskiem
• w pokrowcu



017780025

1778W ~~79,61 zł~~ **63,71 zł**

Nóż składany, ostrze ze stali nierdzewnej, rękojeść ze wstawkami drewnianymi, w pokrowcu



017770050

1777BMT ~~83,95 zł~~ **67,20 zł**

Nóż składany z ostrzem trapezowym
Możliwość ustawienia wysunięcia ostrza w 4 pozycjach
4; 9,5; 15,5; 21,5 mm
Rowek do cięcia sznurka
Dostarczany z 3 ostrzami



011300002

1130BMX ~~53,42 zł~~ **42,72 zł**

Nożyczki wielofunkcyjne, proste ostrza z mikroząbkami, ze stali nierdzewnej

- Mechanizm sprężynowy
- Rękojeści z dodatkowymi ostrzami do zdejmowania izolacji z przewodów



017250010

1725CR ~~32,44 zł~~ **25,97 zł**

Oprawka aluminiowa, z brzeszczotem 1728LA



011280088

1128BAX ~~97,31 zł~~ **77,80 zł**

Nożyczki dla elektryków z dodatkowym wzdłużnym ruchem ostrzy, profil zewnętrznych krawędzi ostrzy do wykonywania otworów w skrzynkach z tworzywa sztucznego, wykonane ze stali nierdzewnej, ostrza pokryte powłoką DLC

Podwójny ruch ostrzy podczas cięcia: krzywka przegubu wymusza dodatkowy ruch wzdłużny ostrzy, co zwiększa siłę cięcia. Profil zewnętrznych krawędzi ostrzy zaprojektowany do wykonywania w skrzynkach z tworzyw sztucznych otworów o średnicy od 13 mm do 25 mm.

Powłoka DLC (Diamond-Like Carbon) jest innowacyjną powłoką węglową: wysoka twardość i niski współczynnik tarcia wynikają z jednoczesnej obecności na powierzchni węgla w postaci grafitu i diamentu.

- Wysoka twardość powierzchni ostrza (odporność na ścieranie i zużycie)
- Niski współczynnik tarcia (gładkość i nieprzyleganie)
- Przegub bez luzu połączony sworzniem z krzywką
- Duże rękojeści dodatkowo wyprofilowane do zaciskania rurek karbowanych
- Futerał z tworzywa mocowany na pasku
- Opatentowane



+ WYSOKA TWARDOŚĆ
- NISKI WSPÓŁCZYNNIK TARCIA



097291040

9729 ~~19,61 zł~~ **15,32 zł**

SILIC SPRAY

Smar silikonowy w sprayu

Silikonowy środek smarujący i odblokowujący. Antyelektrostatyczny. Odpowiedni do smarowania części z tworzyw sztucznych, gumy i metalu. Chroni przed korozją. Ma właściwości rozdziałające, zapobiega przyleganiu w procesach obróbki wtryskiem tworzyw i gumy. Wodoodporny, chroni przed wilgocią i korozją od czynników atmosferycznych. Zabezpiecza obwody elektryczne. Może być stosowany do polerowania drewna, tworzyw sztucznych i gumy. Nie zawiera rozpuszczalników.



097201040

9720 ~~24,17 zł~~ **18,87 zł**

MULTI GREASE

Smar wielofunkcyjny

Szczególnie przydatny do smarowania łańcuchów, przekładni i ruchomych części metalowych ale także zawiasów i zamków. Odporny na ścieranie i czynniki atmosferyczne. Bardzo odporny na wysokie temperatury (aż do 210 °C). O dużej przyczepności. Niekapiący.



097401050

9740 ~~22,21 zł~~ **17,33 zł**

BRAKE CLEANER

Zmywacz do hamulców

Idealny do czyszczenia tarcz i klocków hamulcowych, silników. Usuwa smar i smołę, bez pozostawiania osadu. Przydatny jako odtuszczacze do powierzchni metalowych. Odparowuje szybko. Nie uszkadza tworzyw sztucznych i gumy.



+
500S

097521040

9752 ~~26,13 zł~~ **20,41 zł**

ZINC 98%

Cynk w sprayu

Mocno kryjący, idealny do cynkowania żelaznych elementów, spawów, nakrętek, śrub i części narażonych na działanie czynników atmosferycznych. Szczególnie odporny na utlenianie i ścieranie. Wysoce przyczepny, tworzy elastyczną cienką warstwę o bardzo jasnym kolorze, podobnym do ocyunku na gorąco. Malowalny. Idealny także jako pokrycie wykańczające. Niekapiący.



+
400S

097101040

9710 ~~30,05 zł~~ **23,43 zł**

LUBRIBETA UNIVERSAL

Preparat wielofunkcyjny 7 w 1

1. Odblokowujący
2. Smarujący
3. Detergent, odtuszczaczy
4. Chroniący przed rdzą;
5. Odtłeniacz, do styków elektrycznych
6. Wodoodporny
7. Przeciwzamarzający



9802M

Klej do gwintów o średniej sile łączenia

Idealny do części poddawanych okresowej konserwacji: np. łożyska i tuleje* instead of. Idealny do części poddawanych okresowej konserwacji, łożyska i tuleje. Pozwala na demontaż przy użyciu narzędzi ręcznych.



9803H

Klej do gwintów o mocnej sile łączenia

Trwale zablokowanie, idealne do części, które nie muszą być później demontowane i do nieraktywnych powierzchni metalu: miedzi, aluminium i stali nierdzewnej. Nie pozwala na demontaż przy pomocy narzędzi ręcznych.



098510002

9851 ~~34,61 zł~~ **26,98 zł**

Klej strukturalny błyskawiczny

Na bazie cyjanoakrylanu etylowego. Do klejenia szerokiej gamy materiałów, w tym metali, tworzyw sztucznych, skóry, drewna i kilku innych typów materiałów, także połączenia pomiędzy tymi materiałami; szybko wiążący.



			zł
20 ml	098020002	35,30 zł	27,51 zł
50 ml	098020005	54,17 zł	42,24 zł

			zł
20 ml	098030002	35,30 zł	27,51 zł
50 ml	098030005	54,17 zł	42,24 zł

300 LINIA TWIN CUT

Tarcze do cięcia stali węglowych i nierdzewnych
Zredukowana grubość tarcz przyspiesza cięcie, zmniejsza ilość zadziorów, zapobiega przegrzewaniu materiału



Prędkość cięcia



Trwałość

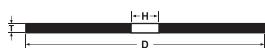

Średnica D mm	Grubość T mm	Otwór H mm	Specyfikacja	Opak. szt.	zł
115	1,0	22,23	A46Q T41	000300115	50 2,98 zł 2,60 zł
115	1,6	22,23	A46Q T41	000300118	50 3,10 zł 2,70 zł
125	1,0	22,23	A46Q T41	000300125	50 3,45 zł 2,92 zł
125	1,6	22,23	A46Q T41	000300128	50 3,55 zł 3,01 zł
230	2,0	22,23	A36Q T41	000300230	25 9,99 zł 8,37 zł

1060 LINIA PLATINUM

Ściernice listkowe talerzowe, ziarno cyrkonowe

Przeznaczone do szlifowania stali węglowych, nierdzewnych i metali nieżelaznych.



Listki ściernicze z płótna bawełnianego z nasypem cyrkonowym w układzie podwójnym. Profil stożkowy, talerz z włókna szklanego

Średnica D mm	Otwór H mm	Granulacja	Opak. szt.	zł
125	22,23	P 40	001060124	20 11,00 zł 10,07 zł
125	22,23	P 60	001060126	20 11,00 zł 10,07 zł
125	22,23	P 80	001060128	20 11,00 zł 10,07 zł

380 LINIA TWIN CUT

Tarcze do szlifowania stali węglowych i nierdzewnych

Mogą być stosowane do szlifowania stali węglowych, nierdzewnych i żelii stalowych



Prędkość cięcia



Trwałość

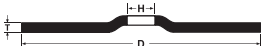

Średnica D mm	Grubość T mm	Otwór H mm	Specyfikacja	Opak. szt.	zł
115	6,5	22,23	A24Q T27	000380115	50 5,90 zł 5,30 zł
125	6,5	22,23	A24Q T27	000380125	50 6,35 zł 5,72 zł
230	6,5	22,23	A24Q T27	000380230	25 17,00 zł 15,48 zł

1090 LINIA PLATINUM BIGGER

Ściernice listkowe talerzowe, ziarno cyrkonowe

Przeznaczone do szlifowania stali węglowych, nierdzewnych i metali nieżelaznych.

35% więcej materiału ściernego niż w standardowych ściernicach

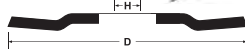

Listki ściernicze z płótna bawełnianego z nasypem cyrkonowym. Profil stożkowy, talerz z włókna szklanego

Średnica D mm	Otwór H mm	Granulacja	Opak. szt.	zł
125	22,23	P 40	001090404	20 15,00 zł 13,25 zł
125	22,23	P 60	001090406	20 15,00 zł 13,25 zł

370 LINIA TWIN CUT

Tarcze do cięcia stali węglowych i nierdzewnych

Mogą być stosowane do cięcia stali węglowych, nierdzewnych, stopowych i żeliwa



Prędkość cięcia



Trwałość

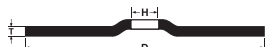

Średnica D mm	Grubość T mm	Otwór H mm	Specyfikacja	Opak. szt.	zł
115	3,2	22,23	A30Q T42	000370115	50 4,50 zł 4,08 zł
125	3,2	22,23	A30Q T42	000370125	50 5,00 zł 4,51 zł
230	3,2	22,23	A30Q T42	000370230	25 9,99 zł 9,01 zł

1571

Włóknina ścierna miękka w rolkach

Przeznaczone do ręcznego szlifowania powierzchni metali, tworzyw sztucznych i włókna szklanego.

Przestrzenna struktura włókniny zapobiega zapychaniu się w trakcie obróbki różnych materiałów

Wymiary rolki 115mm x 10 mb



Rodzaj ziarna	Granulacja	Opak. szt.	zł
elektrokorund	Średnia / Medium	001571200	1 130,00 zł 116,60 zł
elektrokorund	Drobna / Fine	001571210	1 104,00 zł 93,28 zł
elektrokorund	Bardzo drobna / Very fine	001571220	1 104,00 zł 93,28 zł
elektrokorund	Ultra drobna / Ultra fine	001571230	1 110,00 zł 98,58 zł

New!

☎ 018980004

1898/K40 15.836,40 zł **12.667,00 zł**

Urządzenie do ręcznego mycia części mechanicznych pracujące w obiegu zamkniętym z użyciem podgrzanego płynu i bakterii
Brak płynów do utylizacji!

Efektywny i przyjazny dla środowiska

- Eliminuje koszty utylizacji rozpuszczalników lub węglowodorów
- Ekologiczny detergent Bety oparty na enzymach i bakteriach pozwala usunąć z części mechanicznych zanieczyszczenia w postaci olejów i pozbyć się ich
- Działanie enzymu pomaga odseparować oleje od części stałych brudu; bakterie przetwarzają olej na dwutlenek węgla i wodę, stale regenerując detergent

WYPOSAŻENIE:

- szczotka z długim włosiem z przewodem przyłączeniowym
- możliwość konfiguracji do obsługi praworęcznej albo leworęcznej
- stelaż perforowany ze stali nierdzewnej
- koła z hamulcem
- panel z wyświetlaczem temperatury płynu i alarmem niskiego poziomu płynu



AKCESORIA W ZESTAWIE:
- 2 pojemniki 20l przyjaznego dla środowiska płynnego detergentu i 2 paczki bakterii



EFEKTYWNE I PRZYJAZNE DLA ŚRODOWISKA



BRAK PŁYNÓW DO UTYLIZACJI!

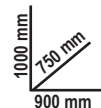

DANE TECHNICZNE

Maks. przepływ:	10 l/min
Pojemność zbiornika:	40 l
Temperatura działania:	+5°C ÷ +40°C
Waga:	50 kg (urządzenie bez płynu)

UWAGA!

Kraje, w których produkt 1898/K40 jest dopuszczony do dystrybucji to: Austria, Belgia, Francja (od 2021), Węgry, Włochy, Holandia, Polska, Portugalia, Hiszpania, Wielka Brytania.



014980126

1498/16A ~~1.512,62 zł~~ **1.164,94 zł**



Ładowarka akumulatorowa wielofunkcyjna, 12-24V

- Wyświetlacz graficzny z podświetleniem
- Maks. ciągły prąd ładowania: 16A
- Funkcja ładowania i podtrzymania
- Zabezpieczenie przed zamianą biegunów i zwarcie
- 9-etapowy proces ładowania
- System podładowywania
- Funkcja zasilania samochodów ekspozycyjnych (13,8V - 12A)
- Funkcja zasilania (14V - 12A)
- Funkcja podtrzymania pamięci (13,8V - 12A)
- Funkcja regeneracji akumulatora
- Zaczepy na zaciski
- Hak mocujący
- W zestawie przewód z zaciskami akumulatorowymi i przewód z końcówkami oczkowymi



16A



DANE TECHNICZNE

Zasilacz: 220-240V
Moc: 240W
Prąd ładowania: 4-16A
Typ akumulatora: Agm - Wet - Litowy (LiFePo4)

Pojemność ładowania: 5-360Ah
Pojemność podtrzymania: 5-550Ah
Napięcie wyjściowe: 12-24V
Minimalne napięcie akumulatora: 0,8V
Stopień zabezpieczenia: IP20

014980104

1498/4A ~~508,27 zł~~ **407,04 zł**



Ładowarka elektroniczna akumulatorów samochodowych/motocyklowych, 6-12 V

- Zabezpieczona przed zamianą biegunów i zwarcie
- Automatyczny wybór 6 V lub 12 V
- Automatyczny wybór typu akumulatora
- Wyświetlacz cyfrowy z podświetleniem
- Hak mocujący



4A



Zasilacz:	220V-240V
Częstotliwość:	50-60 Hz
Prąd znamionowy (min-max):	1-4 Amp
Napięcie akumulatora:	6V/12V
Pojemność akumulatora:	4Ah-80Ah
Stopień zabezpieczenia:	IP65
Typ akumulatora:	Wet-Gel-Dry-AGM

POSIADA 2-KANAŁOWY OSCYLOSKOP!

New!

01760008

1760DGT/2 ~~2.653,18 zł~~ **2.122,12 zł**

Miernik cyfrowy z oscyloskopem dwukanałowym i generatorem fal



W ZESTAWIE:

- końcówki pomiarowe
- 2 złącza krokodylkowe BNC do oscyloskopu
- sonda do oscyloskopu (1X i 10X)
- ładowarka
- etui z nylonu



199 mm
40 mm
98 mm



SPECYFIKACJA OSCYLOSKOPU

Parametry podstawy czasu
Pasma: 40MHz
Zakres częstotliwości próbkowania:
250MSa/s (kanał pojedynczy) - 125MSa/s (kanał podwójny)
Zakres rozciągu poziomego SEC/DIV:
5ns/div ÷ 500s/div w sekwencji 1-2-5
Parametry wzmocnienia
Zakres VOLT/DIV: 10mV/div ÷ 10V/div na wejściu BNC
Regulowana szerokość pasma analogowego, typowo: 20MHz
Przenoszenie niskich częstotliwości (-3db): ≤10Hz dla BNC
DC dokładność wzmocnienia: ± 3% dla trybów aktywności Normal lub Medium, 10V/div ÷ 10 mV/div
Wyzwalanie
Typ: Krawędź
Tryb: Auto, Normal, Single
Zbocze: rosnące, opadające, rosnące i opadające
Źródło: CH1, CH2
Wejście
Sprężenie wejścia: DC, AC lub GND
Wspierane współczynniki tłumienia końcówek pomiarowych:
1X, 10X, 100X, 1000X
Generator przebiegów zmiennych
Częstotliwość przebiegów: sinusoidalny (1Hz÷25MHz), prostokątny (1Hz÷10MHz), trójkątny (1Hz÷MHz), EXP (1Hz÷5MHz)
Amplituda: 2.5Vpp (50Ω) - 5Vpp (wysoka impedancja)
Impedancja wyjściowa: 50Ω

SPECYFIKACJA MIERNIKA

Pomiar: napięcie, natężenie prądu, rezystancja, pojemność, test diody i test ciągłości
Maks. napięcie: 600V DC
Maks. natężenie prądu: 10A DC
Maks. rezystancja: 40MOHM
Maks. pojemność: 100uF

DANE TECHNICZNE

Wyświetlacz:	2,8" kolorowy TFT
Rozdzielczość:	320 x 240 pikseli
Zasilanie:	100V-240V AC, 50Hz-60Hz; DC INPUT 5V DC-2A
Bateria:	2 x 2600 mAh

017600000

1760PA/AC-DC 1.157,52 zł **925,91 zł**



Miernik cęgowy do pomiaru prądu

CECHY CHARAKTERYSTYCZNE:

- Pozwala na pomiary prądu DC i AC do 1000 A
- Wyposażony w funkcję multimetru
- A: AC/DC
- V: AC/DC

DANE TECHNICZNE

- Napięcie DC: 0.1mV ÷ 600V
- Napięcie AC: 0.1mV ÷ 600V
- Natężenie prądu AC: 0.01A ÷ 1000A
- Natężenie prądu DC: 0.01A ÷ 1000A
- Rezystancja: 0.1Ω ÷ 40MΩ
- Pojemność: 0.001nF ÷ 40 μF
- Częstotliwość: 0.001kHz ÷ 4kHz
- Temperatura: -40°C ÷ 1000 °C
- 40°F ÷ 1832°F



017600012

1760B 548,02 zł **438,31 zł**



Miernik cyfrowy

DANE TECHNICZNE

- Napięcie DC: 200 mV-2/20/200/1000V
- Napięcie AC: 2-20/200/700V
- Natężenie prądu DC: 2/20/200 mA-20 A
- Natężenie prądu AC: 2/200 mA- 20 A
- Rezystancja: 200Ω - 2/20/200 kΩ - 2/20 MΩ
- Pojemność: 2/20/200 nF - 2/200 μF
- Temperatura: -20° + 1000°C/ -4 °F ~ +2000°F
- Częstotliwość: 20kHz
- Zasilanie: 1 bateria 9V (w zestawie)



014980100

1498 145,22 zł **119,78 zł**

Wskaźnik napięcia



014980401

1498TB/12-24 2.240,84 zł **1.736,28 zł**



Próbnik cyfrowy akumulatorów, 12V, oraz analizator systemów rozruchu/ladowania 12-24V

- Pozwala na badanie: akumulatora, alternatora (standardowego i ze sprzęgłem jednokierunkowym) i układu rozruchu, pulsacji napięcia alternatora i złącza z masą
- dostarczany z oprogramowaniem pozwalającym na wydruk testu z komputera PC
- wyświetlacz z podświetleniem
- kompaktowa, odporna na uderzenia obudowa
- oprogramowanie w 10 językach
- wyposażony w wejście pozwalające na podłączenie mini drukarki (urządzenie opcjonalne, Beta 1498ST/TB)



BACKLIT DISPLAY



435x320x100 mm

zastosowania	- badanie akumulatora 12V - badanie alternatora, 12-24V - badanie układu rozruchu
zakres pomiaru zdolności rozruchowej	100-2000 CCA
wybór normy do pomiaru zdolności rozruchowej	CCA, SAE, DIN, EN, IEC, JIS
obsługiwane akumulatory	PB, WET, GEL, AGM, AGM FLAT, EFB
woltomierz	9V-36V
długość przewodu	1600 mm
języki oprogramowania	włoski, angielski, francuski, niemiecki, hiszpański, polski, rumuński, holenderski, szwedzki i fiński
akcesoria w zestawie	kabel USB i oprogramowanie

014980000

1498MN/12 1.207,34 zł **923,79 zł**



Starter uniwersalny kompaktowy

Wypożyczenie:

- Kable rozruchowe z izolowanymi zaciskami i diodowym układem zabezpieczającym
- Zasilacz sieciowy
- Zasilacz samochodowy
- Przewód USB z różnymi końcówkami do ładowania



240x185x60 mm

Wartość szczytowa prądu:	600A
Gniazdo USB:	5V 1A-2A
Wymiary:	190x85x35 mm
Napięcie wyjściowe:	12 Volt

014980480

1498/12 1.957,82 zł **1.664,20 zł**



Urządzenie rozruchowe do samochodów, 12V

DANE TECHNICZNE:

- Prąd rozruchowy: 2200A
- Pasek na ramię
- Akumulator kwasowy szczelny z elektrolitem uwieczonym w separatorach (AGM)



014980490

1498/24 3.836,14 zł **3.068,70 zł**



Urządzenie rozruchowe do samochodów, 12-24V

- Prąd rozruchowy: 4200A (12V) - 2100A (24V)
- Pasek na ramię
- Akumulator kwasowy szczelny z elektrolitem uwieczonym w separatorach (AGM)



017600161

1760/TC2 800,30 zł **640,24 zł**

Tachometr elektroniczny do pomiarów kontaktowych i bezkontaktowych



DANE TECHNICZNE

- Funkcje pomiarowe:
 - bezkontaktowy pomiar prędkości obrotowej (obr./min.)
 - kontaktowy pomiar prędkości obrotowej (obr./min.) i liniowej (m/min. lub ft/min.)
- Zakres pomiarowy:
 - pomiar bezkontaktowy 2,5÷99.999 obr./min.
 - pomiar kontaktowy 0,5÷19.999 obr./min.
 - pomiar prędkości liniowej 0,05÷1.999,9 m/min.
- Okres odświeżania: 0,8 s
- Zasilanie: 4 baterie 1,5V typu AA lub zasilacz 6V (nie wchodzi w skład wyposażenia)



- Dostarczany jest z następującym wyposażeniem:
 - przetwornik do pomiarów dotykowych za pomocą końcówek;
 - końcówka gumowa zewnętrzna (2 szt.);
 - końcówka gumowa wewnętrzna (1 szt.);
 - końcówka do pomiaru prędkości liniowej (1 szt.);
 - taśmy odbłaskowe;
 - instrukcja obsługi;
 - futerał z tworzywa sztucznego

017600170

1760/RSE 1.599,54 zł **1.247,62 zł**



Detektor sygnałów sterujących

Pozwala na testowanie sprawności części takich jak: elektrowtryskiwacze układu common rail, elektrowtryskiwacze benzyny/LPG, wtryskiwacze piezoelektryczne, zawory elektromagnetyczne regulujące przepływ, zawory elektromagnetyczne EGR i cewki elektromagnetyczne

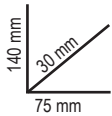

Przeprowadzenie diagnostyki poszczególnych elementów systemu elektrycznego wymaga tylko umieszczenie sondy blisko badanej części.

- W układach z częściami elektromechanicznymi/elektronicznymi sterowanymi przez jednostkę sterującą, narzędzie to umożliwia sprawdzenie czy:
- jednostka sterująca jest zasilana i wykonuje swoją funkcję sterowania
 - przewody łączące jednostkę sterującą z częścią są sprawne
 - testowana część nie jest odłączona
 - część nie ma zwarcia
 - część działa elektronicznie



014980801

1498PC 333,90 zł **267,12 zł**



Stabilizator napięcia, 12-24 V

Chroni jednostki sterujące podczas spawania i rozruchu



014970300

1497/C94 1.277,30 zł **1.021,84 zł**



Zestaw 94 akcesoriów do mierników i narzędzi diagnostycznych

Zestaw zawiera:

- 2 chwytaki pomiarowe cęgowe z gniazdem
- 2 potencjometry
- 2 diody sygnalizacyjne
- 2 wtyczki SRS
- 2 krokodylki
- 2 sondy igłowe
- 2 sondy
- 2 złącza przejściowe gniazdo bananowe/dwa wtyki bananowe
- 4 złącza przejściowe gniazdo bananowe/wtyk bananowy z wyprowadzeniem przewodu
- 24 końcówki kablowe płaskie 0,6÷6 mm
- 12 końcówek kablowych okrągłych 1,6÷3,9 mm
- 24 końcówki kablowe gniazdowe płaskie 0,6÷6 mm
- 12 końcówek kablowych gniazdowych okrągłych 1,6÷3,9 mm

ZAWIERA 2 CHWYTKI POMIAROWE CĘGOWE Z GNIAZDÉM



014970400

1497/S3 68,90 zł **55,12 zł**

New!

Zestaw 3 przewodów do sygnałów elektrycznych

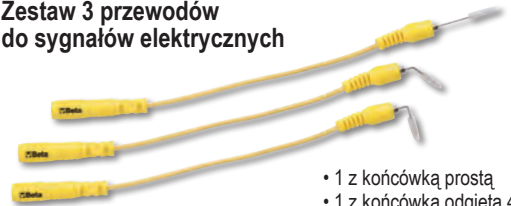

- 1 z końcówką prostą
- 1 z końcówką odgiętą 45°
- 1 z końcówką odgiętą 90°

014970050

1497KB/S3 284,61 zł **227,90 zł**

New!

Zestaw 3 narzędzi do rozłączania złączy elektrycznych Knorr i Bremse

- 1 narzędzie do złączy bagnetowych
- 1 narzędzie z jedną końcówką do złączy 2-biegunowych
- 1 narzędzie z dwoma końcówkami do złączy 4- lub 6-biegunowych i 12-biegunowych



017590063

1759HD/3

~~1.772,32 zł~~ **1.400,26 zł**

Zestaw do kontroli szczelności i napełniania układu chłodzenia

- Umożliwia sprawdzenie przecieków układu (przewodów, połączeń, pomp, chłodnic) pod ciśnieniem i szybkie napełnienie systemu, unikając powstawania pęcherzy powietrza



600x500x140 mm

049000112

CA49-G

~~2.522,80 zł~~ **1.955,70 zł**

Wózek wielofunkcyjny z szafką.
Idealny do diagnostyki. Praktyczny i funkcjonalny. Może być używany jako mobilna stacja robocza na narzędzia diagnostyczne, laptopy, mierniki i ładowarki

- Rama z lakierowanej blachy: mocna i solidna
- Ergonomiczny uchwyt
- 2 tylne koła stałe Ø 160 mm
- 2 przednie koła skrętne Ø 125 mm (jedno z hamulcem)



2-poziomowy blat roboczy



Pokazana wersja CA49-G:
1 półka z regulacją w pionie i 1 szafka
Wersja CX49-G:
2 środkowe półki z regulacją położenia w pionie i 1 półka dolna zamocowana na stałe



4 praktyczne boczne wieszaki z tworzywa sztucznego na przewody



Wysuwana szuflada na mini klawiaturę

1099 mm
480 mm
435 mm



2 praktyczne boczne pojemniki



~~104,09 zł~~ **83,32 zł**

049000930

4900-COVER C49

Pokrowiec z nylonu na wózek wielofunkcyjny C49

- Materiał: nylon



1002 mm

592 mm

562 mm

New!

014820002

1482/2 ~~384,25 zł~~ **307,40 zł**

Klucz samoblokujący do nakrętek zbiornika paliwa



∅ mm	○ mm
89±200	16

014850315

1485MRC/T ~~115,01 zł~~ **92,01 zł**

Narzędzie do napinania paska napędu pomocniczego w silnikach Mercedes

Silniki: M133 - M270

L 510 mm

	L mm	⊗
	510	T55



014740150

1474E/VW2 ~~124,55 zł~~ **99,64 zł**

Ściągacz do cewek zapłonowych, do pojazdów grupy VAG

Do silników 1.0 - 1.2 - 1.4 - 2.0



015290010

1529/PG ~~244,86 zł~~ **196,10 zł**

Ściągacz do wysokociśnieniowych pomp paliwa silników diesla w pojazdach grupy VAG

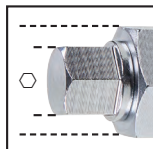

∅ mm
15-24

014840012

1484PSA ~~44,94 zł~~ **35,93 zł**

Narzędzie do montażu paska napędowego pompy wodnej bez mechanizmu napinającego

Do użytku w pojazdach grupy PSA i Opel z silnikami 1.0 - 1.2



014380300

1438DCT ~~522,05 zł~~ **417,64 zł**

Przyrząd do demontażu i montażu sprzęgła w 6-biegowej skrzyni biegów DCT

Do użytku w pojazdach Volvo, Ford, Chrysler i Dodge



014850320

1485VLV/T ~~246,45 zł~~ **197,16 zł**

Narzędzie do napinania paska napędu pomocniczego w silnikach Volvo

L 420 mm

	L mm	⊗	○ mm
	420	T50-T60	15



014810400

1481K/S4 ~~103,14 zł~~ **82,47 zł**

Zestaw 4 samozaciskowych końcówek do zamykania przewodów hydraulicznych

5/16" - 3/8" - 1/2"

I ZAMYKANIE OBUSTRONNE



009600031

960T/C11 ~~692,18 zł~~ **553,85 zł**

Zestaw nasadek do demontażu/montażu czujników

Zawartość zestawu:

- 1 nasadka dwustronna sześciokątna, rozmiar 1" - 11/16", do czujników ciśnienia oleju
- 1 nasadka sześciokątna, 29 mm, do sond lambda
- 1 nasadka dwunastokątna, 27 mm, do wtryskiwaczy
- 1 nasadka sześciokątna, 22 mm, do czujników podciśnienia
- 1 nasadka sześciokątna, 22 mm, o długości 80 mm, do sond lambda
- 1 nasadka sześciokątna, 22 mm, o długości 90 mm, do sond lambda
- 1 nasadka sześciokątna, 22 mm, kompaktowa, o długości 30 mm, do sond lambda
- 1 nasadka sześciokątna, 22 mm, kompaktowa, o długości 50 mm, do sond lambda
- 1 nasadka dwunastokątna, 22 mm, kompaktowa, o długości 34 mm, do sond lambda
- 1 nasadka sześciokątna, 22 mm, cylindryczna
- 1 gwintownik M18x1.5



330x270x25 mm

New!

38 12

014620026

1462CF-SN/C6 ~~487,07 zł~~ **389,55 zł**

Komplet 6 nasadek sześciokątnych z przegubem, do złączy wtryskiwaczy paliwa

Rozmiary:

12-14-16-17-18-19



275x182x64 mm

New!

38

009600801

960KC-M8/M9/M10 ~~1.371,84 zł~~ **1.069,54 zł**

Zestaw narzędzi do usuwania połamanych lub uszkodzonych świec żarowych

DO ŚWIEC ŻAROWYCH Z GWINTEM M8-M9-M10



380x290x50 mm

014620235

1462/KI ~~8.082,50 zł~~ **6.185,10 zł**

Zestaw do demontażu wtryskiwaczy w silnikach Diesla z układem "common rail"

Wspomaganie hydrauliczne

Umożliwia wyjęcie wtryskiwaczy

DELPHI-BOŠCH-SIEMENS-DENSO

- Możliwość pracy z hydraulicznym wspomaganiem
- Zawiera cylinder hydrauliczny 12 t
- Możliwość użycia na silniku zamontowanym w samochodzie
- Możliwość dopasowania na głowicy umożliwia zastosowanie zestawu do większości popularnych silników

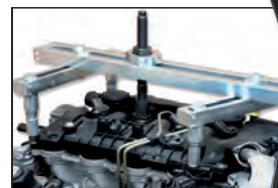

530x470x140 mm

009600780

960KPC ~~1.012,83 zł~~ **790,23 zł**

Narzędzie udarowe dwukierunkowe z regulowanym momentem obrotowym do wykręcania świec żarowych



420x185x60 mm

- Narzędzie pneumatyczne z regulowanym momentem obrotowym i specjalne nasadki pozwalają na wykręcenie zabezpieczonych świec żarowych, minimalizując ryzyko ich uszkodzenia
- 5 nasadek udarowych 1/4", długich, specjalnych do świec żarowych: 8-9-10-11-12 mm, 2 przedłużacze i 1 przegub
- 4-stopniowy zakres regulacji momentu obrotowego: 10-20-30-40 Nm
- Możliwość pracy w obu kierunkach

014650010

1465 4.026,94 zł **3.100,50 zł**



Wskaźnik poprawności sprężania silnika
Zbadanie sprężania zajmuje tylko kilka sekund! Pozwala na sprawdzenie poprawności sprężania poszczególnych cylindrów w kilka sekund, bez konieczności podłączenia do silnika, za pomocą odpowiedniego oprogramowania, mierząc napięcie akumulatora pojazdu.



DANE TECHNICZNE

Napięcie robocze: 12V DC (akumulator pojazdu)
Wymiary: 140x75x30 mm
Długość przewodu z zaciskiem: 1300 mm

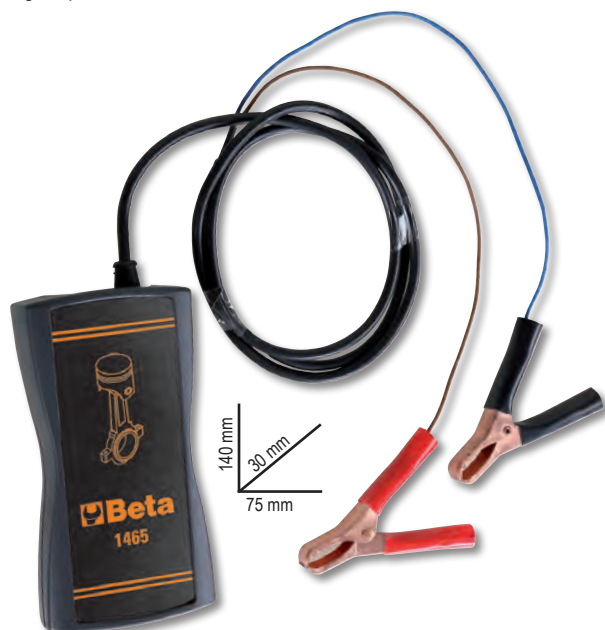

Krok 1	obliczanie prędkości obrotowej silnika (obr./min.)
Krok 2	testowanie przebiegu napięcia akumulatora podczas każdego obrotu
Krok 3	wyświetlenie pobranej mocy i sprężania obliczonych z pracy rozrusznika dla każdego cylindra
Krok 4	badanie wydajności i stanu naładowania akumulatora

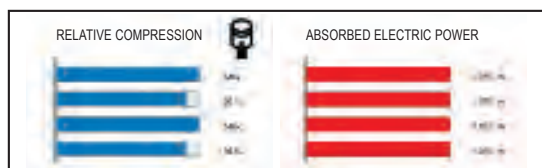

New!

014640300

1464CBD 2.326,70 zł **1.861,36 zł**



Zestaw adapterów do pomiaru ciśnienia sprężania w silnikach benzynowych i Diesla, do użytku z próbnikiem 1464T

Pozwala podłączyć próbnik 1464T do silników benzynowych i Diesla w celu pomiaru ciśnienia sprężania

- Zestaw zawiera:
- 8 adapterów zastępujących świecę zapłonową z zaworem zwrotnym
 - 44 adaptory zastępujące świecę żarową z zaworem zwrotnym
 - 1 uniwersalny adapter do silników samochodów osobowych, ciężarówek, jednostek pływających i maszyn rolniczych
 - 1 adapter 90°, zawór redukcji ciśnienia i przewód doprowadzający
 - miejsce pozwalające na umieszczenie w walizce próbnika 1464T



014380001

1438 133,56 zł **100,17 zł**

Przyrząd do wspólosiowego ustawiania tarczy sprzęgła w komplecie z 3 tulejkami rozporowymi



014550001

1455SVP 1.037,74 zł **778,57 zł**

Szlifierka pneumatyczna do docierania zaworów

- **CIŚNIENIE POWIETRZA: 6 BAR**

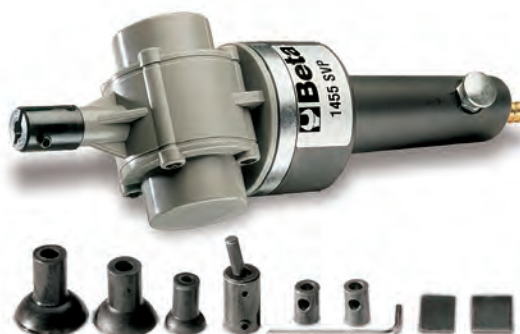

1895

IDEALNE DO WTRYSKIWACZY

Myjki ultradźwiękowe ze specjalną funkcją "degas" (odgazowania)

- Czyszczenie ultradźwiękowe polega na wywołaniu zjawiska „kawitacji” aby skutecznie oczyścić części zamienne i metalowe elementy (wtryskiwacze, gaźniki, zawory itd.)
- Cyfrowy wyświetlacz dla wyboru temperatury i czasu czyszczenia
- Dwa tryby czyszczenia: "delikatny" i "normalny"
- Do normalnego czyszczenia wystarczy użyć wody w temperaturze 50-60 °C
- Do dokładniejszego czyszczenia należy dodać roztworu nie pieniącego się detergentu przeznaczonego do myjek ultradźwiękowych
- Zastosowanie trybu "degas" przyspiesza uwalnianie powietrza przez myjkę, poprawiając w ten sposób skuteczność czyszczenia ultradźwiękowego.



	1895 6	1895 13	1895 27
Pojemność zbiornika	6 l	13 l	27 l
Zawór odpływowy	✓	✓	✓
Moc	150 Watt	300 Watt	500 Watt
Moc grzania	300 Watt	400 Watt	500 Watt
Zakres temperatury	0+80°C	0+80°C	0+80°C
Zakres czasu czyszczenia	0-99 minut	0-99 minut	0-99 minut
Częstotliwość	40 kHz	40 kHz	40 kHz
Zasilanie	220/230V	220/230V	220/230V
Wymiary	330x180x310 mm	350x325x320 mm	530x330x380 mm

018950060

1895 6 L ~~2.327,76 zł~~ **1.804,12 zł**

018950130

1895 13 L ~~3.662,30 zł~~ **2.838,68 zł**

018950270

1895 27 L ~~5.174,92 zł~~ **4.011,04 zł**

014560010

1456/C8 ~~251,22 zł~~ **200,87 zł**

Zestaw do ustawiania uszczelki pod głowicę
Pozwala szybko i precyzyjnie ustawić uszczelkę pod głowicę

Zawartość zestawu:

- 1 para kołków prowadzących M10x1,5 o długości 60 mm
- 1 para kołków prowadzących M10x1,5 o długości 35 mm
- 1 para kołków prowadzących M9x1,25 o długości 55 mm
- 1 uchwyt do demontażu kołków prowadzących
- 1 przedłużacz do demontażu kołków prowadzących

300x90x65 mm



New!

004370030

437K/10 ~~451,03 zł~~ **360,93 zł**

Zestaw narzędzi do naprawy uszkodzonych gwintów M18x1.5 sond lambda

Zawartość zestawu:

- 1 rozwiertak M18
- 1 gwintownik M18x1.5
- 1 gwintownik M20x1.5
- 5 wkładów z gwintem M18x1.5
- 1 narzędzie do wprowadzania wkładów

190x105x40 mm



New!

mm
13 - 27



New!

030700250

3070BE/K 10.350,90 zł 8.278,60 zł

Wyważarka elektroniczna do ręcznego wyważania kół, przenośna

Mikroprocesorowy system wyważania z ręcznym napędem (bez silnika), do wyważania stalowych i aluminiowych kół samochodowych i motocyklowych

- Kompaktowa i łatwa do przenoszenia, do użytku w warsztatach lub tymczasowych punktach serwisowych
- Może być zamontowana do stołu warsztatowego lub do ściany
- Oprogramowanie obejmuje wszystkie metody korekcji wyważania z odczytem położenia ciężarków klejonych (ALUS), ciężarków ukrytych za szprychami obręczy (SPLIT) i optymalizacją wyważania
- Może być używana z regulowanym wspornikiem BETA 3070BE/S (jako opcja)

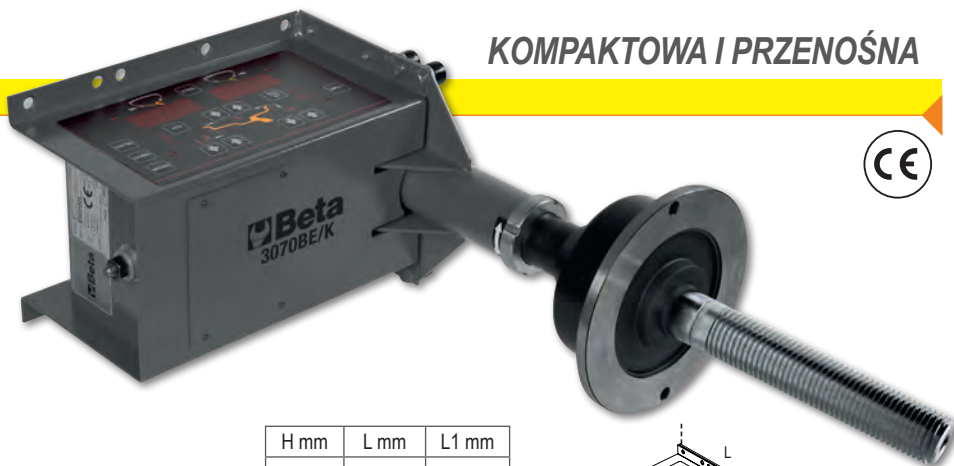

H mm	L mm	L1 mm
200	381,5	646



DANE TECHNICZNE

Zasilanie:	115-230V AC lub 12-24V DC
Maks. moc pobierana:	0,15 kW
Obroty:	100 obr./min.
Niepewność pomiaru:	1 g
Szerokość felgi:	1,5" ± 20" (40+ 510 mm)
Maks. waga koła:	75 kg

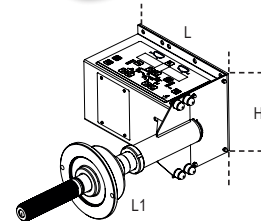

AKCESORIA W ZESTAWIE Z WYWAŻARKĄ

- przymiar kreskowy giętki
- nakrętka wieńcowa z pokrętłem i 3 stożki Ø 45 + 110 mm



030700203

3070BE/B 5.803,50 zł 4.642,80 zł

Zestaw 8 tulejek do centralnego ustawiania kół motocyklowych, do modelu 3070BE

Do użytku z następującymi średnicami:
28 - 25 - 22 - 20 - 19,05 - 17 - 16 - 15



030700202

3070BE/F 5.155,84 zł 4.124,46 zł

Kołnierz uniwersalny, Ø 40 mm, do modelu 3070BE

Do użytku z kołami z otworem centralnym, Ø 15 ± 35 mm i kołami szprychowymi do Ø 68 mm



030700201

3070BE/S 3.796,92 zł 3.037,96 zł

Wspornik regulowany do przenośnej elektronicznej wyważarki do kół model 3070BE

Pozwala na przymocowanie wyważarki do ściany lub do stołu warsztatowego, zmniejszając wymaganą przestrzeń montażową



018790010

1879/FUEL

~~429,83 zł~~

343,97 zł

Wysysarka ręczna, 6 l



ODPORNĄ NA WĘGLOWODORY

018780002

1878 2

~~50,30 zł~~

40,23 zł

2 L

Misa do zlewania płynów eksploatacyjnych

- Maksymalna pojemność: 2 l
- Szczególnie przydatna do wymiany oleju w skuterach



H

l	H mm
2	85

018780004

1878 4

~~108,65 zł~~

86,92 zł

4 L

Zbiornik na płyny eksploatacyjne, przenośny

- Odpowiedni do motocykli
- Maksymalna pojemność: 4 l
- Ograniczone chłapanie



H

l	H mm
4	100

018780008

1878 8

~~56,39 zł~~

45,10 zł

8 L

Misa do zlewania płynów eksploatacyjnych

- Wysokość odpowiednia dla motocykli
- Maksymalna pojemność: 8 l



H

l	H mm
8	110



ZLEWARKI DO OLEJU

- Wskaźnik poziomu
- Misa ściekowa o dużej średnicy, z siatką; pojemność: 12 l
- Przezroczysty zbiornik drenażowy 9,5 l
- Pneumatyczne opróżnianie zbiornika przewodem 1,8 m

018770008

1877 ~~2.339,42 zł~~ **1.871,96 zł**

Zlewarka do spuszczenia oleju, na kółkach, ze zbiornikiem 90 l

018770080

1877A ~~4.121,28 zł~~ **3.296,60 zł**

Zlewarka/wysysarka do oleju, na kółkach ze zbiornikiem 90 l i komorą wstępną

- Pneumatyczne opróżnianie zbiornika przewodem 1,8 m



014930000

1493/C30 ~~911,60 zł~~ **729,28 zł**

Zestaw 28 nasadek do filtrów oleju

- Do dokręcania i odkręcania filtrów oleju
- Gniazdo 1/2"
- W pudełku z tworzywa sztucznego

12"



530x400x110 mm

Rozmiary nasadek w zestawie (Ø mm / liczba kątów)



1493:

65/14 - 67/14 - 68/14 - 73/14 - 74/15
76/15 - 75.77/15 - 76/14 - 76/8 - 78/15
80/15 - 82/15 - 86/16 - 90/15 - 92/10
93/15 - 95/15 - 100/15 - 106/15 - 108/15



1493PF (Purflux)

66/6 - 76/12 - 76/30 - 86/18
93/36 - 93/45 - 96/18 - 108/18

- 1 nastawny klucz do filtrów oleju
Ø 65÷120 mm

052000201

CB52-0 ~~2.295,96 zł~~ **1.836,98 zł**

Stół warsztatowy ruchomy do skrzyń biegów i przekładni, z systemem odprowadzania płynów

Nachylony blat i otwory spustowe pozwalają na odprowadzenie płynów do zbiornika

Wyposażony w:

- 4 koła skrętne, w tym 2 z hamulcami
- szufladę na narzędzia
- wysuwany zbiornik na płyny; pojemność: 7 l
- 2 półki



kg 400



kg 60

Ø 100 mm

870 mm
640 mm
1200 mm

017560502

1756C ~~102,29 zł~~ **81,83 zł**

Strzykawkawka olejowa, 200 ml, wykonana z polipropylenu

- Odpowiednia również do płynu hamulcowego
- Podwójna uszczelka z EPDM
- Temperatura pracy: +0 - +50 °C
- NIE nadaje się do paliwa



018800001

1880 ~~190,80 zł~~ **152,64 zł**

Pompa do beczek ręczna

- Przeznaczona do niekorozyjnych olejów
- Nie używać do roztworów wodnych, rozpuszczalników, kwasów, oleju napędowego, benzyny itp.
- Wyposażona w przyłącze do beczek, teleskopową rurę ssącą i rurę wylewową



018840010

1884 ~~1.651,48 zł~~ **1.239,14 zł**

Przyrząd do napełniania olejem ręcznych i automatycznych skrzyń biegów i dyferencjałów

- Wyposażony w zawór zwrotny umożliwiający napełnienie olejem bez wycieków
- Wydajność: 70 cc na jeden cykl pompy
- Pojemność zbiornika: 7,5 l
- Maksymalna dopuszczalna lepkość oleju: SAE 140



12 adapterów

FORD	AT-101
UNIVERSAL (Bmw, Honda, Nissan...)	AT-102
VW-AUDI	AT-103
VW-AUDI-PORSCHE	AT-104
VW-AUDI-MINI COOPER	AT-105
MERCEDES	AT-106
DSG	AT-107
VW-AUDI CVT	AT-108
VOLVO	AT-109
TOYOTA-LEXUS	AT-110
SKODA	AT-111
VW Passat/Tiguan <2007	AT-112

014910040

1491A ~~113,42 zł~~ **90,74 zł**

Szczypce nastawne do filtrów oleju

Możliwość dokładnego ustawienia rozstawu szczęk za pomocą przesuwu



Ø min: 55 mm
Ø Max: 140 mm

017580035

1758B-RNT ~~93,49 zł~~ **74,84 zł**

Złącze do lejka 1758B do szczelnego połączenia z otworem wlewu

Do silnika Renault 1.5 dCi

New!



017580030

1758B ~~120,31 zł~~ **96,25 zł**

Lejek ze złączem bagnetowym

Szczególnie nadaje się do samochodów grupy Volkswagen



Z ZAWOREM ZWROTNYM

015280000

1528 647,66 zł **518,34 zł**

Ściągacz samozaciskowy do tarcz hamulcowych



480x240x60 mm

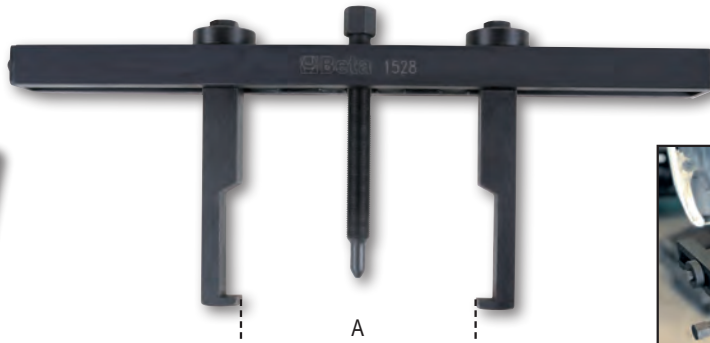

A

A min=Max mm	∅ mm
170÷380	19

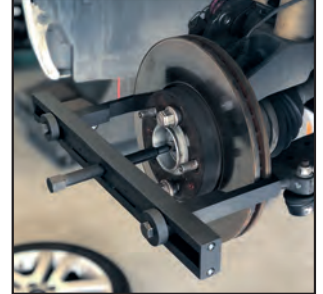

014660100

1466/C5 423,47 zł **323,83 zł**

Zestaw 5 kluczy do odpowietrzników hamulców

Zestaw zawiera:

- 5 kluczy w rozmiarach 7-8-9-10-11 mm
- 1 przewód wyposażony w zawór zwrotny



PŁYN PRZEPLYWA DO ZBIORNICZKA



260x170x50 mm

014670090

New!

1467TU 234,26 zł **187,62 zł**

Złącze uniwersalne do zbiorników płynu hamulcowego

- Możliwe do zastosowania w 90% dostępnych zbiorników
- Do użytku z urządzeniem Bety model 1467LF-1467LF/2

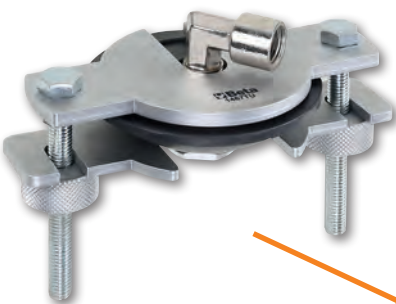

1467LF/2 014670099

014700200

New!

1470PF 257,05 zł **205,64 zł**

Narzędzie do wymiany cylinderek hamulców bębnowych

Szczęki pozostają otwarte dla łatwej wymiany cylindera

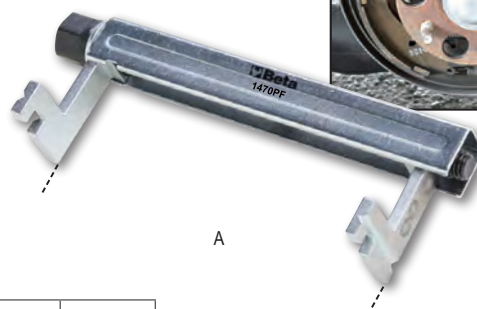

A

A mm	∅ mm
25÷140	17



014710310

1471GF ~~39,70 zł~~ **31,75 zł**

Para giętkich haków do podwieszania zacisku hamulcowego przy wymianie klocków hamulcowych

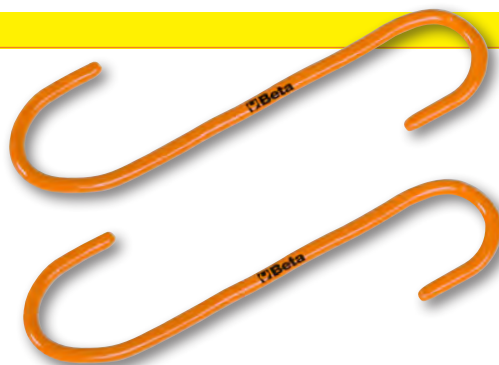
MAX 5 KG

014710101

1471M/C22 ~~783,34 zł~~ **589,36 zł**

Przyrząd pneumatyczny do obracania i cofania lewych i prawych tłoczków zacisków hamulcowych, z akcesoriami



015580200

1558/C13 ~~807,19 zł~~ **645,54 zł**
New!

Narzędzie do wewnętrznych i zewnętrznych pierścieni ustalających Seeger, ruch końcówek wymuszany śrubą Kwadratowe gniazdo 1/4" śruby pozwala na przyłożenie dużej siły w obu kierunkach działania ramion

Dostarczane pary końcówek:
 • proste: Ø 2,5 - 3 - 3,5 - 3,8 mm
 • 45°: Ø 2,5 - 3 - 3,5 - 3,8 mm
 • 90°: Ø 2,5 - 3 - 3,5 - 3,8 mm



350x310x85 mm

○ Ø mm	● Ø mm
5,5÷77	5,5÷77

014710301

1471D2 ~~271,89 zł~~ **204,05 zł**

Dwie pary płytek do pracy na zaciskach hamulcowych 2- i 4-tłoczkowych
 Narzędzie do cofania tłoczków nieruchomych zacisków hamulcowych



New!

4X

Komplet 4 pokrowców z nylonu na koła

- Chronią i zabezpieczają koła przed zadrapaniami i kurzem
- Zapobiegają degeneracji polimerów gumy w letnich lub zimowych oponach podczas przechowywania
- Ikony pozwalają na identyfikację pozycji koła (prawe/lewe przednie lub prawe/lewe tylne)
- Wyposażone w uchwyty dla wygodnego przenoszenia
- Materiał: nylon, nadaje się do prania

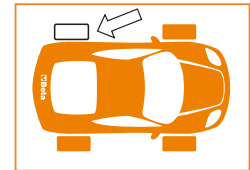

IDEALNE DO PRZECHOWYWANIA KÓŁ

Odpowiednie do kół w rozmiarach:
 14" ÷ 18" artykuł 009730014
 19" ÷ 22" artykuł 009730019



009730014

973/14-18 357,75 zł 286,20 zł

009730019

973/19-22 389,55 zł 311,64 zł

030350100

3035 3.147,14 zł 2.517,50 zł

Wózek do opon

Do łatwego przemieszczania opon o średnicy do 980 mm

- Mocna rama pozwala na przemieszczanie dużej ilości opon bez dźwigania
- W pozycji poziomej może być używany jako stojak
- 2 koła Ø 260 mm
- 2 koła Ø 125 mm
- Maksymalna wysokość załadunku: 1,60 m
- Maksymalne obciążenie: 200 kg
- Widły mogą być ustawione w 2 pozycjach:
 pierwsza pozycja - maksymalny rozstaw 880 mm
 druga pozycja - maksymalny rozstaw 980 mm



015520020

New!

1552/C9 433,01 zł **346,62 zł**

Zestaw do rozpierania gniazd amortyzatorów i sworzni zwrotnicy

Użycie pojedynczej lub podwójnej głowicy rozpieraka umożliwia pracę z podwójnymi gniazdami stosowanymi przez np. grupę VAG



mm
13

195x140x40 mm

014670001

1467 1.007,80 zł **805,60 zł**

Zestaw do wymiany płynu hamulcowego

Ciśnienie powietrza zasilającego:
min. 5 bar, max. 11,5 bar



004370029

New!

437K/9 296,27 zł **236,91 zł**

Pozwala na naprawę oryginalnego gwintu

Zestaw narzędzi do naprawy uszkodzonych gwintów śrub mocujących koła

Zestaw zawiera:

- Gwintowniki:
M12x1.25 - M12x1.5 -
M12x1.75 - M14x1.5
- Narzynki: M12x1.25 -
M12x1.5 -
M14x1.5



mm
12 - 24

161x123x50 mm

004370032

New!

437K/12 345,83 zł **276,13 zł**

Pozwala na naprawę oryginalnego gwintu

Zestaw narzędzi do naprawy uszkodzonych gwintów półosi

Zestaw zawiera:

- Rozmiary metryczne:
M16x1.0 - M16x1.5 -
M20x1.0 - M20x1.5 -
M22x1.5 - M24x1.5 -
M24x2.0 - M27x2.0
- Rozmiary calowe:
3/4x16 - 3/4x20
13/16x20 - 27/32x20



mm
32 - 35

220x118x52 mm

015510020

New!

1551/C20 557,56 zł **446,26 zł**

Zestaw do demontażu głowic amortyzatorów

W zestawie:

- 7 nasadek sześciokątnych, rozmiary: 16 - 17 - 18 - 19 - 21 - 22 - 24
- 1 przedłużacz do nasadek, długość: 120 mm
- 3 końcówki z gniazdem prostokątnym, rozmiary: 8x5 - 8x6 - 11x8
- 1 końcówka z gniazdem sześciokątnym, rozmiar: 10 mm
- 1 końcówka trzpieniowa profil XZN(R), rozmiar: M10
- 1 końcówka trzpieniowa profil Torx(R), rozmiar: T50
- 4 końcówki trzpieniowe sześciokątne, rozmiary: 5- 6 - 7 - 8
- 1 przedłużacz do końcówek, długość: 95 mm
- 1 przedłużacz do końcówek, długość: 190 mm



320x245x71 mm

MAKSYMALNY NACISK: 2 TONY



015500010

1550U 9.921,60 zł **7.711,50 zł**

Ściskacz pneumatyczny przeznaczony do demontażu amortyzatorów w samochodach osobowych, SUV-ach i samochodach dostawczych
ZWIĘKSZONA SIŁA:

maksymalny nacisk 2 tony (10 barów) POZYCJA ROBOCZA: wysokość robocza na tylnej łapie podniesiona do 875 mm.

DANE TECHNICZNE

- Maksymalna siła nacisku: 2 tony (10 Bar) - 1,6 ton (8 Bar) - 1,2 ton (6 Bar)
- Skok ściskanej sprężyny: 335 mm



015500018

1550U/SS187 1.261,40 zł **971,49 zł**

Łapa lewoskrętna do modelu 1550U
Szczególnie nadaje się do lewoskrętnych sprężyn, np. Nissan Qashqai i Renault Koleos Do średnic 105-187 mm



015500021

1550U/M 1.138,44 zł **870,79 zł**

Zacisk do ściskacza do demontażu amortyzatora model 1550U
Pozwala zablokować trzpień amortyzatora



013660200

1366A 259,70 zł **207,76 zł**

Wyciągarka wgniecień z zestawem 19 nakładek z tworzywa sztucznego do przyklejania

Idealna do usuwania:

- wgniecień po opadach gradu
- wgniecień spowodowanych przez otwierane drzwi
- innych niewielkich wgniecień



014720100

1472AU 426,12 zł **340,79 zł**

Szczypce z blokadą do opasek samozaciskowych typu Norma® oraz "Muhr i Bender"



013670200

1367/K10 ~~633,88 zł~~ **507,21 zł**

Zestaw stempli do otworów pod czujniki parkowania

Zestaw zawiera:

- Rozmiary: 17 - 18 - 18,2 - 19 - 20 - 22,5 - 24 - 26 - 26,7 - 32 mm

○ mm
12

OTWORY WYKONYWANE PROSTOPADLE, BEZ ZADZIORÓW

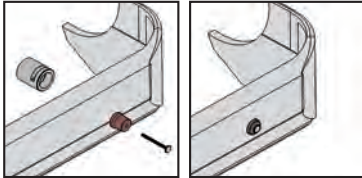

190x130x58 mm

013600000

1360G ~~267,12 zł~~ **213,59 zł**

Młotek bezodrzutowy z miękkiej gumy, do montowania uszczelek i delikatnych elementów

Niezwykle miękki obuch zapobiega uszkodzeniu montowanych części, ponieważ łagodzi uderzenie ulegając odkształceniu.

L mm	Ø mm
280	72



014790700

1479ML/B17 ~~237,44 zł~~ **189,74 zł**

Zestaw 17 dźwigni wielofunkcyjnych, wykonanych z tworzywa sztucznego

Szczególnie polecane do prac wymagających precyzji



130x205x30 mm



014790150

1479LB/C5 ~~381,07 zł~~ **304,75 zł**

Zestaw 5 dźwigni do zdejmowania elementów ozdobnych i kołków mocujących tapicerkę, z metalu



215x165x50 mm

014790100

1479LV/S3 ~~105,79 zł~~ **84,59 zł**

Zestaw 3 dźwigni wielofunkcyjnych, wykonanych z metalu

Rozmiary:
1479LV/1: 10x12 mm
1479LV/2: 4,8x9,6 mm
1479LV/3: 2,8x6 mm



022500011

2250-0 ~~342,91 zł~~ **260,76 zł**

Taboret obrotowy z tacą

- Taboret okrągły obrotowy
 - Wysokość może być regulowana za pomocą mechanizmu pneumatycznego (410-530 mm)
 - 2 tace, jedna z regulacją pozycji w pionie
 - 5 kółek obrotowych
- Waga: 6 kg



900x420x180 mm

030030100

3003C ~~857,54 zł~~ **685,82 zł**

Leżanka wykonana z tworzywa sztucznego wytrzymałego na uderzenia

Cechy charakterystyczne:

- Nakładki pod głową i plecami z wykończeniem powierzchni w stylu włókna węglowego
- W górnej części metalowe płytki do mocowania akcesoriów magnetycznych
- 6 kółek gumowych o średnicy 79 mm
- Maks. obciążenie: 120 kg
- Waga: 5,5 kg

New!

kg 120



160 mm
1040 mm
520 mm

030020001

3002 ~~321,71 zł~~ **249,10 zł**

Leżanka i taboret na kółkach

- Stalowa rama
- Obicie z materiału PCW
- Możliwość szybkiej zmiany na leżankę lub taboret



022540033

2254SM ~~234,26 zł~~ **187,62 zł**

Podkład wykonany z EVA

Dwustronne wykończenie powierzchni:

- z jednej strony miękkie EVA
- z drugiej strony sztywne tworzywo umożliwiające przesuwanie pod obciążeniem

New!



1050 mm
33 mm
460 mm



022540101

2254K ~~97,31 zł~~ **77,80 zł**

Zestaw osłon wielokrotnego użytku na fotel samochodowy, kierownicę i dźwignię zmiany biegów

Pasuje na większość foteli samochodowych, kierownicę i dźwignię zmiany biegów

- Rozmiar uniwersalny
- Nadaje się do prania i wielokrotnego użytku
- Wykonany z mocnego nylonu z elastycznymi ściągaczami
- Materiał: 98% poliamidu/nylonu, 2% poliuretanu

New!



030030150

3003PRO 1.217,94 zł **974,14 zł**

Leżanka wykonana z tworzywa sztucznego wytrzymałego na uderzenia

- Ergonomiczna poduszka pod głową
- Miękką wyściółka pod plecami
- 2 koła o średnicy 178 mm z podwójnymi łożyskami zapewniają bezproblemowe przemieszczanie po nierównych powierzchniach i rurkach/kablach
- 1 kółko
- Regulacja odległości od podłoża: 38 lub 76 mm
- 2 przenośne lampy LED (250 lumenów) mocowane na magnes
- Maks. obciążenie: 200 kg

kg 200



**ERGONOMICZNA
I TRWAŁA**



Dwie lampy LED z magnesem

kg 7,7

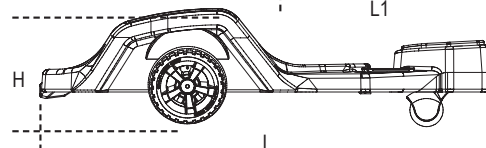
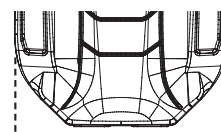

H min mm	H Max mm	L mm	L1 mm
170	230	1040	570



030030151

3003PRO/SP 294,15 zł **235,32 zł**

Wieszak mocujący z zamkiem do leżanki model 3003PRO

Może być montowany na ścianach, wózkach narzędziowych lub innych meblach warsztatowych, pozwalając na szybkie zamocowanie i bezpieczne zamknięcie leżanki.



030030152

3003PRO/PM 30,63 zł **24,49 zł**

Uchwyt magnetyczny na narzędzia, okrągły, do leżanki model 3003PRO

Może być przymocowany do obręczy kół leżanki, aby przytrzymać drobne przedmioty podczas pracy

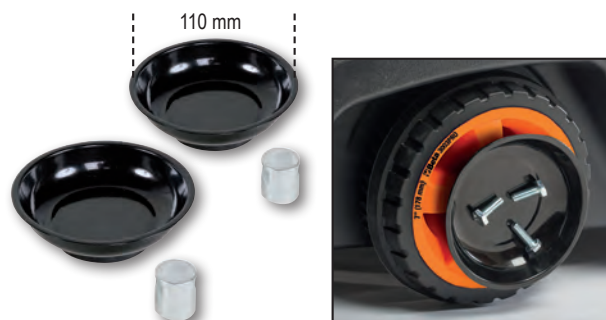

030290120

3029L/2T 1.502,02 zł **1.202,04 zł**



Dźwignik hydrauliczny o udźwigu 2 t, długi
 Umożliwia pracę przy pojazdach o małym prześwicie i punkcie podparcia dla podnośnika znajdującym się głębiej pod pojazdem.

- Kontrolowana prędkość puszczenia
- Pedał szybkiego unoszenia bez obciążenia
- Kółka z nylonu



MIN./MAKS. WYSOKOŚĆ: 75/530 mm



MAKSYMALNY UDŹWIG: 2 t

030290020

3029/2T 1.321,82 zł **1.057,35 zł**



Dźwignik hydrauliczny o udźwigu 2 t, z 4 kółkami

- Pedał szybkiego unoszenia bez obciążenia
- Stalowa rama i kółka z nylonu
- Minimalna wysokość: 75 mm



MIN./MAKS. WYSOKOŚĆ: 75/500 mm



MAKSYMALNY UDŹWIG: 2 t

030300020

3030/2T 2.620,32 zł **2.096,68 zł**



Dźwignik hydrauliczny o udźwigu 2 t, z 6 kółkami

- Dźwignik może być łatwo obsługiwany na nierównych i nieregularnych podłogach
- Przednie podwójne wahlne kółka wykonane z tworzywa sztucznego (PTFE)
- Pedał szybkiego unoszenia bez obciążenia



MIN./MAKS. WYSOKOŚĆ: 85/520 mm



MAKSYMALNY UDŹWIG: 2 t

030330030

3033/3T 3.503,30 zł **2.802,64 zł**



Dźwignik hydrauliczny o udźwigu 3 t, model długi

- Polecany szczególnie do pojazdów użytkowych
- Maksymalny udźwig: 3 t
- Kółka z poliamidu
- Długość: 1180 mm

MIN./MAKS. WYSOKOŚĆ: 140/520 mm



MAKSYMALNY UDŹWIG: 3 t

	3027 20	3027 30	3027 50
Maksymalna siła nacisku:	20 t	30 t	50 t
Pompa ręczna dwustopniowa:	✓	✓	✓
Ruchomy tłok:	✓	✓	✓
Hydrauliczne zabezpieczenie przed przeciążeniem:	✓	✓	✓
Manometr:	✓	✓	✓
Przmy typu V w zestawie:	✓	✓	✓
Wciągarka:	x	✓	✓

Prasy warsztatowe hydrauliczne z ruchomym tłokiem



1250 mm
600 mm
820 mm

▶ **90 kg**

030270020

3027 20

7.647,90 zł **6.116,20 zł**



1905 mm
600 mm
950 mm

▶ **140 kg**

030270030

3027 30

13.843,60 zł **11.077,00 zł**



2200 mm
600 mm
1250 mm

▶ **350 kg**

030270050

3027 50

18.857,40 zł **15.083,80 zł**

	3026 0,3	3026 0,5	3026 1,0
Maksymalny udźwóg:	300 kg	500 kg	1000 kg
Pompa pedałow:	✓	✓	✓
Min./Maks. wysokość:	1120 - 1970 mm	1140 - 1990 mm	1140 - 1990 mm
Zawór zabezpieczający przed przeciążeniem:	✓	✓	✓



Podpory hydrauliczne skrzyni biegów

030260003

3026 0,3 2.302,32 zł **1.842,28 zł**

030260005

3026 0,5 2.718,90 zł **2.175,12 zł**

030260010

3026 1,0 3.411,08 zł **2.728,44 zł**

030270400

3027/PR 2.198,44 zł **1.758,54 zł**

Narzędzie do montażu/demontażu piast, łożysk i elementów metalowo-gumowych, do użytku z prasą

Uniwersalny system, który pozwala na montaż/demontaż piast, łożysk i elementów metalowo-gumowych przy użyciu prasy, wykorzystując podstawę podpierającą i akcesoria. Narzędzie dopasowuje się do nieregularnych geometrycznie kształtów piast/sworzni zwrotnicy będących przedmiotem operacji. Maks. obciążenie: 20 t

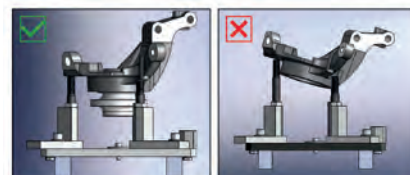

030260505

3026/SP 2.253,56 zł **1.803,06 zł**



Uchwyt uniwersalny skrzyni biegów

Pozwala operatorowi szybko i bezpiecznie zdemontować i ponownie zamontować wszelkie skrzynie biegów samochodów osobowych, dostawczych i terenowych.



DANE TECHNICZNE
Nadaje się do stojaków o średnicy:
25-30-35-45 mm
Obciążenie maks.: 150 kg
Wysokość: 250 mm

030250001

3025 6.768,10 zł **5.278,80 zł**



Żuraw warsztatowy, hydrauliczny, składany, z pompą dwustronnego działania

Maksymalny udźwig: 1 t

- Składana konstrukcja dla oszczędności miejsca przy przechowywaniu
- Ramię regulowane w 4 pozycjach odpowiadających udźwigowi: 450-650-800-1000 kg
- Kontrolowana prędkość opuszczania



030140360

3014/SAR 4.666,12 zł **3.733,32 zł**



Wspornik manipulacyjny do silnika

- Łatwo się składa, co daje oszczędność miejsca
 - Pozwala na obrócenie silnika lub skrzyni biegów o 360°
 - Zapewnia stabilność i bezpieczeństwo podczas wykonywania prac
- Maksymalne obciążenie: 450 kg
Wymiary: 1145x1000x920 mm



030260510

3026/SA 477,53 zł **382,13 zł**

New!

Wspornik piasty koła do użytku z podporami hydraulicznymi

- Do użytku przy pracach konserwacyjnych związanych z piastami i podczas wymiany amortyzatorów
- Może być stosowany z podporami hydraulicznymi 3026 0,3 i 3026 0,5



Ø 30,4 mm

3026 0,3 - 3026 0,5



030260515

3026/SAM 612,15 zł **489,72 zł**

New!

Wspornik amortyzatora do użytku z podporami hydraulicznymi

- Do podparcia amortyzatora przy demontażu wahacza
- Uchwyt do amortyzatorów o średnicy maks. 80 mm, z redukcją do średnicy maks. 60 mm
- Do zastosowania z podporami hydraulicznymi 3026 0,3 i 3026 0,5



Ø 30,4 mm



8143

Podnośnik ręczny łańcuchowy

- Może być przymocowany do elementów stałych lub ruchomych
- Automatyczny hamulec z podwójną zapadką
- Hak obrotowy z zabezpieczeniem

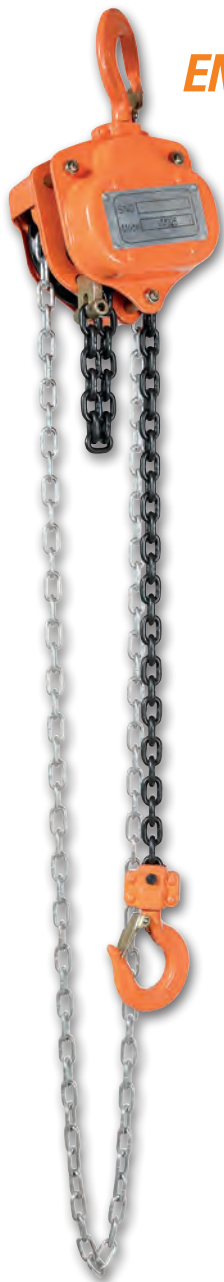

EN13157

081430005

8143 0,5t ~~489,72 zł~~ **391,67 zł**

12 kg	WLL t	L m
	0,5	3

081430010

8143 1t ~~581,94 zł~~ **465,34 zł**

12 kg	WLL t	L m
	1	3

081430020

8143 2t ~~845,35 zł~~ **676,28 zł**

20 kg	WLL t	L m
	2	3

8146C

Podnośnik ręczny dźwigniowy, kompaktowy

- Może być użyty w dowolnej pozycji do operacji napinania i kotwienia.
- Automatyczny hamulec z podwójną zapadką, aby zoptymalizować bezpieczeństwo.
- Łożyska wałeczkowe dla większej płynności ruchu i trwałości.



EN13157

ŁATWY W OBSŁUDZE

081460002

8146C 0,25 ~~557,03 zł~~ **445,73 zł**

2,5 kg	WLL t	L m
	0,25	1,5

081460008

8146 0,75 T ~~606,32 zł~~ **484,95 zł**

2,5 kg	WLL t	L m
	0,75	1,5

081460015

8146 1,5 T ~~881,92 zł~~ **705,43 zł**

2,5 kg	WLL t	L m
	1,50	1,5

081810906

New!

8181 6/S4 ~~245,92 zł~~ **196,63 zł**

Komplet 4 pasów mocujących z napinaczem zapadkowym, LC 1000 kg, w poliestrowym wodoodpornym worku
 Pojedyncze haki
 Szerokość pasa: 35 mm
 Długość całkowita: 6 m



EN 12195-2

L m	L1 mm	L2 mm
6	400	5600

081821985

New!

8182 8,5/S2 ~~229,49 zł~~ **183,38 zł**

Komplet 2 pasów mocujących z napinaczem zapadkowym, LC 2000 kg, w poliestrowym wodoodpornym worku
 Pojedyncze haki
 Szerokość pasa: 50 mm
 Długość całkowita: 8,5 m

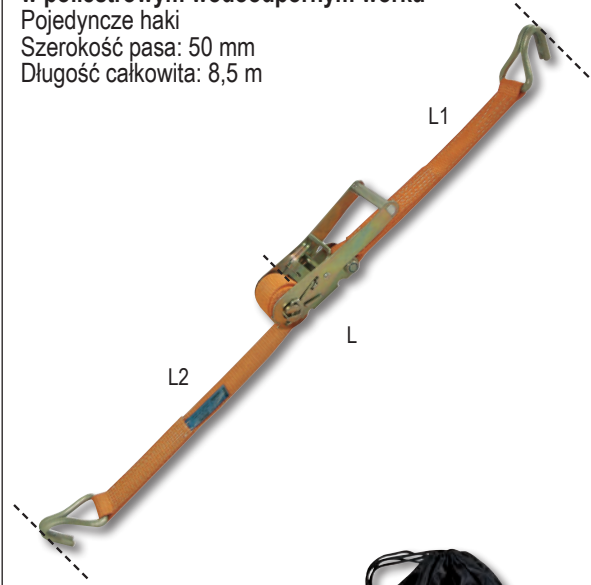

EN 12195-2

L m	L1 mm	L2 mm
8,5	400	8100

019270030

1927XM 903,65 zł **713,91 zł**

12"

Klucz udarowy dwukierunkowy kompaktowy

- Mechanizm impulsowy typu "pojedynczy" bijak
- Bardzo zwarty i mocny
- Zmiana kierunku ręką trzymającą narzędzie
- Trzystopniowa regulacja momentu dokręcania
- Wylot powietrza przez rękkojeść
- Zaczep do balansera

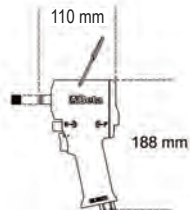

1.3 kg

Obroty biegu jałowego	obr./min.	10.000
Mechanizm impulsowy		pojedynczy bijak
Max. moment obrotowy	Nm	770
Max. rozmiar śruby	Cl 8.8	M22●34 mm
Max. rozmiar śruby	Cl 12.9	M18●27 mm
Wlot powietrza	GAS	1/4"
Ciśnienie robocze	bar	6,2
Zalecana średnica przewodu (Ø)	mm	10
Zużycie powietrza śr.	l/min	122

019270007

1927CD 1.039,33 zł **779,63 zł**

12"

Klucz udarowy dwukierunkowy, wykonany z materiałów kompozytowych

- Mechanizm impulsowy typu "podwójny bijak"
- Lekki i dobrze wyważony, co zapewnia łatwiejszą pracę
- Wysoki moment obrotowy
- Dźwignia zmiany kierunku pracy
- 3-stopniowa regulacja momentu
- Wlot powietrza przez rękkojeść z tyłu
- Wyciszony

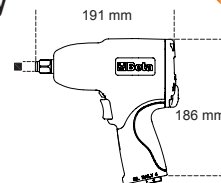

2.3 kg

Obroty biegu jałowego	obr./min.	7.000
Mechanizm impulsowy		pojedynczy bijak
Max. moment obrotowy	Nm	1020
Max. rozmiar śruby	Cl 8.8	M22●34 mm
Max. rozmiar śruby	Cl 12.9	M18●27 mm
Wlot powietrza	GAS	1/4"
Ciśnienie robocze	bar	6,2
Zalecana średnica przewodu (Ø)	mm	10
Zużycie powietrza śr.	l/min	130

019270022

1927B 575,58 zł **437,25 zł**

12"

Klucz udarowy dwukierunkowy

- Mechanizm impulsowy typu kółkowego
- Rękkojeść gumowa
- Dźwignia zmiany kierunku pracy
- Trzystopniowa regulacja momentu dokręcania
- Wylot powietrza przez rękkojeść

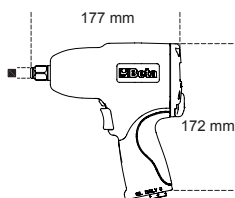

2.3 kg

Obroty biegu jałowego	obr./min.	7.000
Mechanizm impulsowy		typu kółkowego
Maks. moment obrotowy	Nm	705
Maks. rozmiar śruby	Cl 8.8	M22●34 mm
Maks. rozmiar śruby	Cl 12.9	M18●27 mm
Wlot powietrza	GAS	1/4"
Ciśnienie robocze	bar	6,2
Zalecana średnica przewodu (Ø)	mm	10
Zużycie powietrza śr.	l/min	133

019270055

1927G 1.249,74 zł **999,58 zł**

Klucz kątowy udarowy dwukierunkowy, kompaktowy

- Mechanizm impulsowy typu "pojedynczy bijak"
- Obudowa silnika z aluminium, rękkojeść z materiału kompozytowego
- Zmiana kierunku ręką trzymającą klucz
- Trzystopniowa regulacja momentu dokręcania
- Wylot powietrza przez rękkojeść
- Silnik umieszczony w głowicy, brak przekładni, co zapewnia lepsze wyważenie i większą poręczność

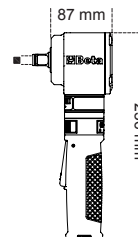

1.2 kg

Obroty biegu jałowego	obr./min.	8.500
Mechanizm impulsowy		pojedynczy bijak
Maks. moment obrotowy	Nm	325
Maks. rozmiar śruby	Cl 8.8	M16●24 mm
Maks. rozmiar śruby	Cl 12.9	M14●21 mm
Wlot powietrza	GAS	1/4"
Ciśnienie robocze	bar	6,2
Zalecana średnica przewodu (Ø)	mm	10
Zużycie powietrza śr.	l/min	113

007200525

720ME/C8 460,57 zł **349,80 zł**

12"

Komplet 8 nasadek udarowych z końcówką trzpieniową sześciokątną, w pudełku metalowym

Ø 5-6-8-10-12-14-17-19 mm



270x120x45 mm

007200653

720LC/C3 116,60 zł **87,45 zł**

12"

Komplet 3 nasadek udarowych z nakładkami polimerowymi, do kół aluminiowych



Ø 17 - 19 - 21 mm



148x132x44 mm

019300032

1930PA 3.279,58 zł **2.540,82 zł**

1"

Klucz udarowy dwukierunkowy

- Mechanizm impulsowy typu "podwójny bijak"
- Pomocnicza rękojeść
- Dźwignia zmiany kierunku pracy
- Trzystopniowa regulacja momentu
- Wylot powietrza przez rękojeść

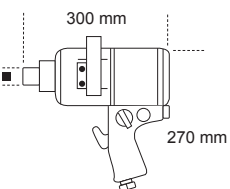

Obroty biegu jałowego	obr./min.	3.500
Mechanizm impulsowy		podwójny bijak
Max. moment obrotowy	Nm	2445
Max. rozmiar śruby	Cl 8.8	M36 ● 55mm
Max. rozmiar śruby	Cl 12.9	M30 ● 46mm
Wlot powietrza	GAS	1/2"
Ciśnienie robocze	bar	6,2
Zalecana średnica przewodu (Ø)	mm	13
Zużycie powietrza śr.	l/min	350

9,6 kg

019280030

1928XM 1.833,80 zł **1.375,88 zł**

3/4"

Klucz udarowy dwukierunkowy kompaktowy

- Mechanizm impulsowy typu "podwójny bijak"
- Zwarty i mocny
- Zmiana kierunku ręką trzymającą klucz za pomocą przycisku
- Trzystopniowa regulacja momentu dokręcania
- Wylot powietrza przez rękojeść



1.600 Nm

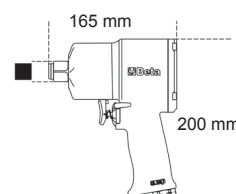

Obroty biegu jałowego	obr./min.	4.800
Mechanizm impulsowy		podwójny bijak
Max. moment obrotowy	Nm	1600
Max. rozmiar śruby	Cl 8.8	M27 ● 41 mm
Max. rozmiar śruby	Cl 12.9	M24 ● 36 mm
Wlot powietrza	GAS	3/8"
Ciśnienie robocze	bar	6,2
Zalecana średnica przewodu (Ø)	mm	10
Zużycie powietrza śr.	l/min	175



2,9 kg

019300037

1930LA 3.705,76 zł **2.964,82 zł**

1"

Klucz udarowy dwukierunkowy

- Mechanizm impulsowy typu "podwójny bijak"
- Wydłużone wrzeciono (8" - 200 mm)
- Pomocnicza rękojeść
- Przełącznik zmiany kierunku pracy
- Trzystopniowa regulacja momentu
- Wylot powietrza u dołu



10,6 kg

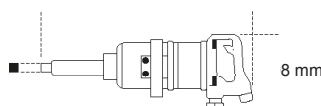

Obroty biegu jałowego	obr./min.	4.000
Mechanizm impulsowy		podwójny bijak
Max. moment obrotowy	Nm	2.445
Max. rozmiar śruby	Cl 8.8	M36 ● 55 mm
Max. rozmiar śruby	Cl 12.9	M30 ● 46 mm
Wlot powietrza	GAS	1/2"
Ciśnienie robocze	bar	6,2
Zalecana średnica przewodu (Ø)	mm	13
Zużycie powietrza śr.	l/min	460

019280104

1928K4 2.236,60 zł **1.789,28 zł**

3/4"

Zestaw klucza udarowego dwukierunkowego i czterech nasadek udarowych, długich

- Mechanizm impulsowy typu kołkowego
- Dźwignia zmiany kierunku pracy
- 3-stopniowa regulacja momentu
- Wylot powietrza przez rękojeść
- Antypoślizgowa rękojeść

728L 27-30-32-36 mm

Obroty biegu jałowego	obr./min.	4.000
Mechanizm impulsowy		podwójny bijak
Max. moment obrotowy	Nm	1.493
Max. rozmiar śruby	Cl 8.8	M27 ● 41 mm
Max. rozmiar śruby	Cl 12.9	M24 ● 36 mm
Wlot powietrza	GAS	3/8"
Ciśnienie robocze	bar	6,2
Zalecana średnica przewodu (Ø)	mm	10
Zużycie powietrza śr.	l/min	260



410x330x106 mm 9,3 kg

019310010

1931CD10 628,05 zł **502,44 zł**

Wiertarka dwukierunkowa, korpus wykonany z materiału kompozytowego

Obroty biegu jałowego	obr./min.	1800
Rozstaw szcęk uchwytu		1+10 mm
Moc		0,38 kW
Gwint wrzeciona		3/8" - 24UNF
Wlot powietrza		1/4" GAS
Ciśnienie robocze		6,2 bar
Zalecana średnica przewodu (Ø)		10 mm
Zużycie powietrza śr.		170 l/min



1 kg

019330020

1933AN90 477,53 zł **382,13 zł**

Szlifierka kątowa

- Tuleja zaciskowa Ø 3 mm i 6 mm



510 g

Obroty biegu jałowego	20.000 obr./min.
Średnica tulei zaciskowej	3 - 6 mm
Moc	0,20 kW
Wlot powietrza	1/4" GAS
Ciśnienie robocze	6,2 bar
Zalecana średnica przewodu (Ø)	10 mm
Zużycie powietrza śr.	230 l/min

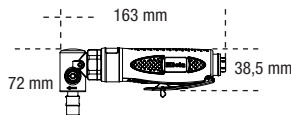

019370041

1937N10 1.004,88 zł **804,01 zł**

Szlifierka taśmowa, 10 mm

- Szlifierka na taśmę 10x330 mm
- Rękojeść antypoślizgowa
- Szybka wymiana taśmy
- Regulowane ramię obrotowe szlifierki
- Osłona taśmy
- Obrotowy wlot powietrza
- Wylot powietrza z tyłu, wyciszony
- Dźwignia bezpieczeństwa



900 g

Obroty biegu jałowego	20.000 obr./min.
Moc	0,37 kW
Wymiary taśmy ścierniej	10x330 mm
Wlot powietrza	1/4" GAS
Ciśnienie robocze	6,2 bar
Zalecana średnica przewodu (Ø)	10 mm
Zużycie powietrza śr.	374 l/min

019440002

1944N 1.207,34 zł **965,66 zł**

Młotek igłowy

- Odpowiedni do usuwania rdzy, farby i szlaku spawalniczej z powierzchni metalowych
- Niezależny ruch stalowych igieł pozwala na dostęp do wszelkiego rodzaju zagłębień, co pozwala np. na usuwanie resztek błota, wapna lub zaprawy z maszyn budowlanych
- Wylot powietrza przez rękojeść
- Wyposażony w 19 igieł (Ø 3 mm)
- Może być używany z zestawem 29 igieł (Ø 2 mm)



2,7 kg

Ilość uderzeń na minutę	3800 obr./min.
Skok tłoka	33 mm
Liczba igieł	19
Średnica igieł	3 mm
Wlot powietrza	1/4" GAS
Ciśnienie robocze	6,2 Bar
Zalecana średnica przewodu (Ø)	8 mm
Zalecana średnica przewodu (Ø)	85 l/min

019360027

1936/7A 1.767,02 zł **1.414,04 zł**

Szlifierka kątowa

- Niezawodna, o wyjątkowo dużej mocy
- Pomocnicza rękojeść
- Dźwignia z zabezpieczeniem przed przypadkowym włączeniem
- Regulowany boczny wlot powietrza



2,7 kg

Obroty biegu jałowego	7600 obr./min.
Średnica tarczy ścierniej	180 mm
Moc	1,3 kW
Gwint wrzeciona	M14
Wlot powietrza	3/8" GAS
Ciśnienie robocze	6,2 bar
Zalecana średnica przewodu (Ø)	13 mm
Zużycie powietrza śr.	906 l/min

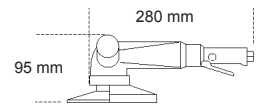

019460008

1946C7,8 3.102,62 zł **2.482,52 zł**

Nitownica pneumatyczna z automatycznym odciąganiem zerwanych końcówek nitów

- Profesjonalna nitownica pneumatyczna do pracy z nitami 4,8 - 5,6 - 6,4 - 7,8 mm ze stali, stali nierdzewnej, aluminium i miedzi
- Stożkowa końcówka
- Mocna i poręczna, korpus z materiału kompozytowego
- Wyposażona w pojemnik na końcówki nitów i smarownicę
- Zawór ssący powinien być całkowicie otwarty (element nr 58)
- Dźwignia bezpieczeństwa

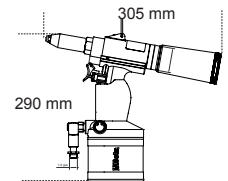

1,8 kg

Siła ciągnięcia	N	16.900
Skok	mm	22,5
Maksymalna średnica nitów	Ø stal nierdzewna	7,8 mm
Wlot powietrza	GAS	1/4"
Ciśnienie robocze	bar	6,2
Zalecana średnica wewn. przewodu (Ø)	mm	10
Zużycie powietrza śr.	l/cykl	4,9

1944AR

Komplety igieł zapasowych do młotków igłowych 1944N, 1944A



019440015

1944AR 2 128,79 zł **103,03 zł**

Ø 2 mm - n°29

019440005

1944AR 3 102,82 zł **82,26 zł**

Ø 3 mm - n°19

019450200

1945C ~~808,25 zł~~ **646,60 zł**

Gwoździarko-zszywacz

- Rękojeść pokryta gumą
- Lekki aluminiowy korpus
- Wylot powietrza obrotowy
- Zabezpieczenie włącznika
- Mechanizm usuwania zacięć
- Obszary zastosowań: konstrukcja drewnianych ram i skrzynek, prace tapicerskie, mocowanie listew przypodłogowych i przyszybowych.

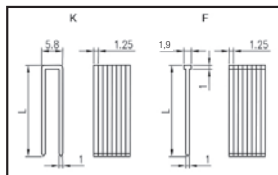

1945C/G

1945C/GP

Pojemność magazynka	szt.	100
Wlot powietrza	GAS	1/4"
Ciśnienie robocze	bar	5-8
Zalecana średnica przewodu (Ø)	mm	8
Zużycie powietrza śr. (7 Bar)	l/cykl	1,12

019470060

1947G2 ~~565,51 zł~~ **452,62 zł**

New!

Smarownica 2 w 1

- Dozowanie smaru ciągle lub jednoimpulsowe
- Głowica z odlewu aluminium
- Ergonomiczny uchwyt
- Naboje ze smarem 400 cm³ lub zbiornik 500 cm³



2 W 1!

L = 800 mm

M10x1

Wymiary tuby	mm	54 (wewnątrz) x 276 mm
Wlot powietrza	GAS	1/4"
Ciśnienie robocze	bar	3÷10

019490022

1949BC ~~56,07 zł~~ **42,61 zł**

Pistolet do przedmuchiwania z gumową dyszą

- Korpus wykonany z wytrzymałych i odpornych materiałów kompozytowych
- Wymienna, odporna na zarysowania gumowa dysza

120 g



Aluminiowa wkładka gwintowana	1/4" GAS
Ciśnienie robocze	6-8 bar
Max. ciśnienie robocze	15 bar
Zużycie powietrza śr.	87 l/min
Temperatura pracy	-20°C ÷ 70°C

019490030

1949U5 ~~118,19 zł~~ **89,78 zł**

Pistolet do przedmuchiwania z 5 wymiennymi dyszami

- Korpus wykonany z wytrzymałych i odpornych materiałów kompozytowych
- 3 dysze stalowe, 100/160/320 mm, z gumową odporną na zarysowania końcówką
- 1 dysza "Turbo" wykonana z nylonu wzmocnionego włóknem szklanym z końcówką zabezpieczającą
- 1 dysza obrotowa, 100 mm, wykonana z nylonu wzmocnionego włóknem szklanym
- Z systemem szybkiego mocowania



019400001

1940 ~~489,72 zł~~ **391,67 zł**

Młotek ścinak

- Do cięcia blachy, ścinania śrub i nitów, usuwania szlaki spawalniczej, tynku i płytek ceramicznych
- Wyposażony w sprężynę ustalającą i ustalacz bagnetowy do dłut z sześciokątnym chwytem



1.9 kg

Ilość uderzeń na minutę	3500
Uchwyt dłuta	Ø 11 mm
Średnica tłoka	19 mm
Skok tłoka	67 mm
Wlot powietrza	1/4" GAS
Ciśnienie robocze	6,2 Bar
Zalecana średnica przewodu (Ø)	8 mm
Zużycie powietrza śr.	240 l/min

017500112

1750TLA ~~210,41 zł~~ **168,54 zł**

New!

Samoblokująca złączka do smarowania wysokociśnieniowego, z 6 bolcami blokującymi, model długi

- Raz zamocowana, pozostaje w osi połączona ze smarowniczką
- Łatwa do odłączenia, nawet pod ciśnieniem
- Gwint M10x1: odpowiedni do wszystkich typów smarownic: elektrycznych, pneumatycznych, ręcznych, itd.
- Brak deformacji do 550 Bar

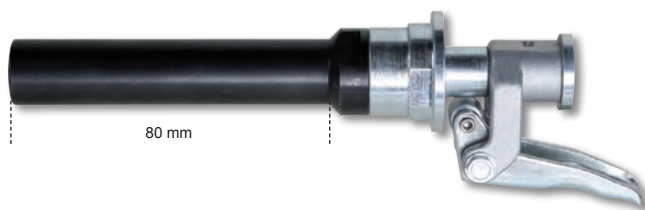

019490310

1949P/U3 ~~120,84 zł~~ **91,80 zł**

New!

Pistolet do przedmuchiwania mini, z 3 dyszami

- Korpus wykonany z trwałego, odpornego na uderzenia materiału kompozytowego
- System szybkiego mocowania dysz
- Przepływ powietrza może być regulowany przez obrót pierścienia
- 1 Dysza stalowa 100 mm, z gumową odporną na zarysowania końcówką (1949U5/A)
- 1 Dysza płaska, wachlarzowa, wykonana z nylonu wzmocnionego włóknem szklanym (1949U5/F)
- 1 Dysza OSHA, wykonana z nylonu wzmocnionego włóknem szklanym (1949U5/G)



1952

Pistolet ciśnieniowy do malowania natryskowego

- Korpus z odlewane aluminium niklowanego chemicznie
- Nylonowy zbiornik z mechanizmem zapobiegającym wyciekaniu farby, gwint 3/8M BSP
- Gwint korpusu: walcowy 1/4" BSP GAS
- Regulator ciśnienia i przepływu powietrza
- Regulator kształtu strumienia z okrągłego na płaski
- Regulator ilości podawanej farby
- Dostarczany z kluczem serwisowym

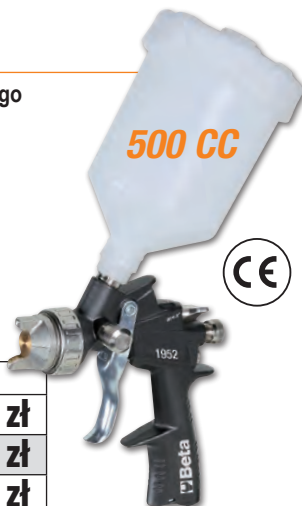

		zł
1952 1,2	019520012	474,35 zł 360,40 zł
1952 1,5	019520015	474,35 zł 360,40 zł
1952 1,8	019520018	474,35 zł 360,40 zł
1952 2,0	019520020	474,35 zł 360,40 zł

ZESPÓŁ UZDATNIANIA POWIETRZA

- Konstrukcja modułowa składająca się z filtra, separatora wody i naolejacza
- Zespół jest wyposażony w: regulator ciśnienia z blokadą pokrętła, smarownicę wytwarzającą mgłę olejową z regulacją poziomu podawania oleju, zbiorniczki z poliwęglanu, zbiorniczek separatora wyposażony w zawór spustu wody, manometr wyskalowany w bar/psi i uchwyt montażowy



019190250	1919F1/4	514,63 zł	411,81 zł	1/4"
019190350	1919F3/8	514,63 zł	411,81 zł	3/8"
019190450	1919F1/2	514,63 zł	411,81 zł	1/2"

		1919F1/4	1919F3/8	1919F1/2
Wlot/ wylot powietrza	GAS BSPT	1/4"	3/8"	1/2"
Przepływ powietrza max.	l/min	1000	1350	2500
Ciśnienie max.	bar	9,5	9,5	9,5
Ciśnienie robocze	bar	0,5 - 8,5	0,5 - 8,5	0,5 - 8,5
Temperatura pracy	°C	5 - 60	5 - 60	5 - 60
Zdolność filtrowania	mikronów	5	5	7
Pojemność zbiorników	kondensat	60 cc / olej 90 cc	60 cc / olej 90 cc	60 cc / olej 90 cc

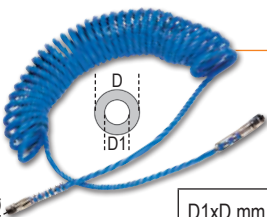

1915B

Przewody ciśnieniowe, spiralne, poliuretanowe, 95° Shore'a, długość do 9 m

	D1xD mm	Ø GAS BSP		zł
1915B/6.5X10	6,5x10	1/4"	019150011	121,90 zł 97,52 zł
1915B/8X12	8x12	1/4"	019150012	150,52 zł 120,31 zł
1915B/11X16	11x16	3/8"	019150013	235,85 zł 188,68 zł



1915D

Przewody ciśnieniowe z opłotem, poliuretanowe, 95° Shore'a, długość 9 m

	D1xD mm	Ø GAS BSP		zł
1915D 8X12	8x12	1/4"	019150017	165,36 zł 132,50 zł
1915D 11X16	11x16	3/8"	019150018	251,22 zł 200,87 zł

019510101

1951A 678,40 zł **542,72 zł**

Pistolet ciśnieniowy do mycia

- Do czyszczenia samochodowej tapicerki, dywaników, siedzeń i bagażnika
- Do użytku z odpowiednimi detergentami
- Wyposażony w kranik do dozowania płynu ze zbiornika
- Wyposażony w wąż falisty o długości 1,8 m
- Zbiornik 1l



800 g

ZWIJADŁA AUTOMATYCZNE Z PRZEWODEM CIŚNIENIOWYM

- Korpus z tworzywa sztucznego odpornego na uderzenia, do sprężonego powietrza lub zimnej wody
- Uchwyt metalowy, obrotowy
- Mechanizm do automatycznego ustawiania przewodu na żadaną długość

		1901BM/8	1901T/10
Wlot powietrza	GAS	1/4"	3/8"
Długość przewodu	m	9+1	15+1
Ciśnienie maks.	bar	12	15
Wewnętrzna średnica przewodu (Ø)	mm	8	10
Material przewodu		poliuretan	poliuretan

019010111

1901BM/8

869,73 zł **660,91 zł**

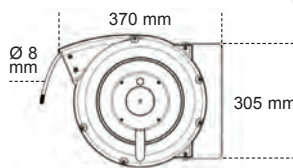

019010210

1901T/10

1,065,30 zł **809,84 zł**



Ile kroków dziennie robisz? A w ciągu roku?

“Linia “0-Gravity””

100 gram mniej¹ przy każdym stawianym kroku oznacza
zaoszczędzenie około 1000 kilo dziennie i ponad
200 ton rocznie!

¹w porównaniu ze średnią wagą buta tej samej kategorii w rozmiarze 42

- Podeszwa z EVA z urzeźbieniem z wytrzymałej gumy nitrylowej
- Elastyczny kołnierz ułatwiający wkładanie
- Zapiętek stabilizujący część piętową

CHODŹ
LŹEJ

420 g

(przybliżona waga, rozmiar 42)



EU	UK	
38	5	073530038
39	6	073530039
40	6,5	073530040
41	7	073530041
42	8	073530042
43	9	073530043
44	10	073530044
45	10,5	073530045
46	11	073530046
47	12	073530047
48	13	073530048

7353Y ~~469,58 zł~~ **392,73 zł**



Półbuty bezpieczne z przewiewnej siateczki z wstawkami z TPU, wierzch wyposażony w specjalne elementy odblaskowe o wysokim stopniu widoczności

- Podnosek polimerowy
- Wkładka antyprzebieciowa z włókna kompozytowego

EN ISO
20345
2011

S1P HRO SRC



7352A 347,68 zł 290,44 zł



Półbuty bezpieczne z przewiewnej siateczki z wstawkami z TPU

- Podnosek polimerowy
- Wkładka antyprzebićowa z włókna kompozytowego



EU	UK	Code
38	5	073520038
39	6	073520039
40	6,5	073520040
41	7	073520041
42	8	073520042
43	9	073520043
44	10	073520044
45	10,5	073520045
46	11	073520046
47	12	073520047
48	13	073520048

EN ISO 20345 2011

S1P HRO SRC

450 g



7352B 347,68 zł 290,44 zł



Półbuty bezpieczne z przewiewnej siateczki z wstawkami z TPU

- Podnosek polimerowy
- Wkładka antyprzebićowa z włókna kompozytowego



EU	UK	Code
38	5	073520138
39	6	073520139
40	6,5	073520140
41	7	073520141
42	8	073520142
43	9	073520143
44	10	073520144
45	10,5	073520145
46	11	073520146
47	12	073520147
48	13	073520148

EN ISO 20345 2011

S1P HRO SRC

450 g



7354N 366,76 zł 306,87 zł



Półbuty bezpieczne z siateczki, wodoodporne, z wstawkami z TPU

- Podnosek polimerowy
- Wkładka antyprzebićowa z włókna kompozytowego



EU	UK	Code
38	5	073540038
39	6	073540039
40	6,5	073540040
41	7	073540041
42	8	073540042
43	9	073540043
44	10	073540044
45	10,5	073540045
46	11	073540046
47	12	073540047
48	13	073540048

EN ISO 20345 2011

S3 HRO SRC

460 g



7355V 389,02 zł 325,42 zł



Trzewiki bezpieczne z siateczki, wodoodporne, z wstawkami z TPU

- Podnosek polimerowy
- Wkładka antyprzebićowa z włókna kompozytowego



EU	UK	Code
38	5	073550038
39	6	073550039
40	6,5	073550040
41	7	073550041
42	8	073550042
43	9	073550043
44	10	073550044
45	10,5	073550045
46	11	073550046
47	12	073550047
48	13	073550048

EN ISO 20345 2011

S3 HRO SRC

465 g



New!

7356G 382,66 zł **320,12 zł**



Półbuty bezpieczne 0-Gravity,
bardzo lekkie, wykonane
z wodoodpornej mikrofibry

- Podnosek polimerowy
- Wkładka antyprzebiociowa z włókna kompozytowego

EU	UK	073560038
38	5	073560038
39	6	073560039
40	6,5	073560040
41	7	073560041
42	8	073560042
43	9	073560043
44	10	073560044
45	10,5	073560045
46	11	073560046
47	12	073560047
48	13	073560048

460 g

EN ISO
20345
2011

S3 HRO SRC



7357G 426,65 zł **356,69 zł**



Trzewiki bezpieczne 0-Gravity,
bardzo lekkie, wykonane
z wodoodpornej mikrofibry

- Podnosek polimerowy
- Wkładka antyprzebiociowa z włókna kompozytowego

EU	UK	073570038
38	5	073570038
39	6	073570039
40	6,5	073570040
41	7	073570041
42	8	073570042
43	9	073570043
44	10	073570044
45	10,5	073570045
46	11	073570046
47	12	073570047
48	13	073570048

480 g

EN ISO
20345
2011

S3 HRO SRC



7362B 326,48 zł **272,95 zł**



Półbuty zawodowe 0-Gravity,
bardzo lekkie, z siateczki
o dużej przewodności

- Bez podnoska
- Bez wkładki antyprzebiociowej

EU	UK	073620039
39	6	073620039
40	6,5	073620040
41	7	073620041
42	8	073620042
43	9	073620043
44	10	073620044
45	10,5	073620045
46	11	073620046
47	12	073620047
48	13	073620048

330 g

EN ISO
20347
2012

01 FO HRO SRC



7363N 339,73 zł **284,08 zł**



Półbuty zawodowe 0-Gravity,
bardzo lekkie, z siateczki
wodoodpornej

- Bez podnoska
- Bez wkładki antyprzebiociowej

EU	UK	073630039
39	6	073630039
40	6,5	073630040
41	7	073630041
42	8	073630042
43	9	073630043
44	10	073630044
45	10,5	073630045
46	11	073630046
47	12	073630047
48	13	073630048

330 g

EN ISO
20347
2012

02 FO HRO SRC



7317NA 223,13 zł **186,56 zł**

EU	UK	
35	2,5	073170135
36	3,5	073170136
37	4,5	073170137
38	5	073170138
39	6	073170139
40	6,5	073170140
41	7	073170141
42	8	073170142
43	9	073170143
44	10	073170144
45	10,5	073170145
46	11	073170146
47	12	073170147
48	13	073170148

Półbuty zamszowe, perforowane, ze wzmocnieniem z mikrofibry w części piętowej

- Podnosek polimerowy
- Wkładka antyprzebićciowa z włókna kompozytowego

EN ISO 20345 2011

S1P SRC



7320NA 236,91 zł **198,22 zł**

EU	UK	
35	2,5	073200435
36	3,5	073200436
37	4,5	073200437
38	5	073200438
39	6	073200439
40	6,5	073200440
41	7	073200441
42	8	073200442
43	9	073200443
44	10	073200444
45	10,5	073200445
46	11	073200446
47	12	073200447
48	13	073200448

Półbuty bezpieczne z nubuku ACTION, wodoodporne, ze wzmocnieniem noska odpornym na przetarcia

- Podnosek polimerowy
- Wkładka antyprzebićciowa z włókna kompozytowego

EN ISO 20345 2011

S3 SRC



7321NA 244,86 zł **204,58 zł**

EU	UK	
35	2,5	073210435
36	3,5	073210436
37	4,5	073210437
38	5	073210438
39	6	073210439
40	6,5	073210440
41	7	073210441
42	8	073210442
43	9	073210443
44	10	073210444
45	10,5	073210445
46	11	073210446
47	12	073210447
48	13	073210448

Trzewiki bezpieczne z nubuku ACTION, wodoodporne, z systemem szybkiego zdejmowania i wzmocnieniem noska odpornym na przetarcia

- Podnosek polimerowy
- Wkładka antyprzebićciowa z włókna kompozytowego

EN ISO 20345 2011

S3 RS SRC



SYSTEM SZYBKIEGO ZDEJMOWANIA

7314AF 308,46 zł **258,11 zł**

EU	UK	
35	2,5	073140235
36	3,5	073140236
37	4,5	073140237
38	5	073140238
39	6	073140239
40	6,5	073140240
41	7	073140241
42	8	073140242
43	9	073140243
44	10	073140244
45	10,5	073140245
46	11	073140246
47	12	073140247
48	13	073140248

Półbuty bezpieczne zamszowe z wstawkami z nylonowej siateczki i materiału "Carbon"

- Podnosek polimerowy
- Wkładka antyprzebićciowa z włókna kompozytowego

EN ISO 20345 2011

S1P SRC



ACTIVE CE

EASY PLUS



7220PEK ~~191,33 zł~~ 160,06 zł



Półbuty bezpieczne skórzane, wodoodporne, ze wstawkami z nylonu i wstawką na nosku odporną na przetarcia

- Podnosek polimerowy
- Wkładka antyprzebiociowa z włókna kompozytowego

EU	UK	Art.
35	2,5	072200235
36	3,5	072200236
37	4,5	072200237
38	5	072200238
39	6	072200239
40	6,5	072200240
41	7	072200241
42	8	072200242
43	9	072200243
44	10	072200244
45	10,5	072200245
46	11	072200246
47	12	072200247
48	13	072200248



EN ISO 20345 2011

S3 SRC

7221PEK ~~202,46 zł~~ 169,07 zł



Trzewiki bezpieczne skórzane, wodoodporne, ze wstawkami z nylonu, wstawką na nosku odporną na przetarcia i system szybkiego zdejmowania

- Podnosek polimerowy
- Wkładka antyprzebiociowa z włókna kompozytowego

SYSTEM SZYBKIEGO ZDEJMOWANIA

EU	UK	Art.
35	2,5	072210235
36	3,5	072210236
37	4,5	072210237
38	5	072210238
39	6	072210239
40	6,5	072210240
41	7	072210241
42	8	072210242
43	9	072210243
44	10	072210244
45	10,5	072210245
46	11	072210246
47	12	072210247
48	13	072210248



EN ISO 20345 2011

S3 RS SRC

7223PEK ~~200,87 zł~~ 168,01 zł



Półbuty bezpieczne zamszowe, z wstawkami z przewiewnej siateczki i wstawką na nosku odporną na przetarcia

- Podnosek polimerowy
- Wkładka antyprzebiociowa z włókna kompozytowego

EU	UK	Art.
35	2,5	072230135
36	3,5	072230136
37	4,5	072230137
38	5	072230138
39	6	072230139
40	6,5	072230140
41	7	072230141
42	8	072230142
43	9	072230143
44	10	072230144
45	10,5	072230145
46	11	072230146
47	12	072230147
48	13	072230148



EN ISO 20345 2011

S1P SRC

7224PEK ~~200,87 zł~~ 168,01 zł



Półbuty bezpieczne zamszowe, perforowane, z wstawką na nosku odporną na przetarcia

- Podnosek polimerowy
- Wkładka antyprzebiociowa z włókna kompozytowego

EU	UK	Art.
35	2,5	072240235
36	3,5	072240236
37	4,5	072240237
38	5	072240238
39	6	072240239
40	6,5	072240240
41	7	072240241
42	8	072240242
43	9	072240243
44	10	072240244
45	10,5	072240245
46	11	072240246
47	12	072240247
48	13	072240248



EN ISO 20345 2011

S1P SRC

FLEX EVOLUTION



7217FB 247,51 zł **206,70 zł**



Półbuty bezpieczne z siateczki, bardzo przewiewne, z wstawką na nosku odporną na przetarcia

- Podnosek polimerowy
- Wkładka antyprzebiociowa z włókna kompozytowego

EU	UK	Wzrost
35	2,5	072170135
36	3,5	072170136
37	4,5	072170137
38	5	072170138
39	6	072170139
40	6,5	072170140
41	7	072170141
42	8	072170142
43	9	072170143
44	10	072170144
45	10,5	072170145
46	11	072170146
47	12	072170147
48	13	072170148

EN ISO 20345 2011
S1P SRC



7217FG 247,51 zł **206,70 zł**



Półbuty bezpieczne z siateczki, bardzo przewiewne, z wstawką na nosku odporną na przetarcia

- Podnosek polimerowy
- Wkładka antyprzebiociowa z włókna kompozytowego

EU	UK	Wzrost
35	2,5	072170235
36	3,5	072170236
37	4,5	072170237
38	5	072170238
39	6	072170239
40	6,5	072170240
41	7	072170241
42	8	072170242
43	9	072170243
44	10	072170244
45	10,5	072170245
46	11	072170246
47	12	072170247
48	13	072170248

EN ISO 20345 2011
S1P SRC



7219FY 261,29 zł **218,36 zł**



Półbuty bezpieczne z mikrofibry, wodoodporne, z wstawką na nosku odporną na przetarcia

- Podnosek polimerowy
- Wkładka antyprzebiociowa z włókna kompozytowego

EU	UK	Wzrost
35	2,5	072190035
36	3,5	072190036
37	4,5	072190037
38	5	072190038
39	6	072190039
40	6,5	072190040
41	7	072190041
42	8	072190042
43	9	072190043
44	10	072190044
45	10,5	072190045
46	11	072190046
47	12	072190047
48	13	072190048

EN ISO 20345 2011
S3 SRC



HEAVY DUTY



7294HN 462,16 zł **386,37 zł**

Trzewiki bezpieczne z nubuku, wodoodporne, z systemem zwiększającym stabilność stopy i systemem szybkiego zdejmowania

- Podnosek stalowy
- Wkładka antyprzebiociowa z włókna kompozytowego

EU	UK	Wzrost
39	6	072940839
40	6,5	072940840
41	7	072940841
42	8	072940842
43	9	072940843
44	10	072940844
45	10,5	072940845
46	11	072940846
47	12	072940847

EN ISO 20345 2011

S3 HRO HI RS SRC



SYSTEM SZYBKIEGO ZDEJMOWANIA

TREKKING



7235BK 208,29 zł **174,37 zł**



Półbuty bezpieczne z nubuku Action, wodoodporne, ze wzmocnieniem noska z poliuretanu

- Podnosek stalowy
- Wkładka antyprzebićowa z włókna kompozytowego

EU	UK	Art.
35	2,5	072350335
36	3,5	072350336
37	4,5	072350337
38	5	072350338
39	6	072350339
40	6,5	072350340
41	7	072350341
42	8	072350342
43	9	072350343
44	10	072350344
45	10,5	072350345
46	11	072350346
47	12	072350347
48	13	072350348



EN ISO 20345 2011
S3 SRC

7236BK 222,07 zł **185,50 zł**



Trzewiki bezpieczne z nubuku Action, wodoodporne, z systemem szybkiego zdejmowania, ze wzmocnieniem noska z poliuretanu

- Podnosek stalowy
- Wkładka antyprzebićowa z włókna kompozytowego

SYSTEM SZYBKIEGO ZDEJMOWANIA

EU	UK	Art.
35	2,5	072360335
36	3,5	072360336
37	4,5	072360337
38	5	072360338
39	6	072360339
40	6,5	072360340
41	7	072360341
42	8	072360342
43	9	072360343
44	10	072360344
45	10,5	072360345
46	11	072360346
47	12	072360347
48	13	072360348



EN ISO 20345 2011
S3 RS SRC

7248GK 181,79 zł **152,11 zł**



Półbuty bezpieczne zamszowe z wstawkami z nylonu, ze wzmocnieniem noska z poliuretanu

- Podnosek stalowy
- Wkładka antyprzebićowa z włókna kompozytowego

EU	UK	Art.
35	2,5	072480235
36	3,5	072480236
37	4,5	072480237
38	5	072480238
39	6	072480239
40	6,5	072480240
41	7	072480241
42	8	072480242
43	9	072480243
44	10	072480244
45	10,5	072480245
46	11	072480246
47	12	072480247
48	13	072480248



EN ISO 20345 2011
S1P SRC

7249GK 192,92 zł **161,12 zł**



Trzewiki bezpieczne zamszowe z wstawkami z nylonu, z systemem szybkiego zdejmowania, ze wzmocnieniem noska z poliuretanu

- Podnosek stalowy
- Wkładka antyprzebićowa z włókna kompozytowego

SYSTEM SZYBKIEGO ZDEJMOWANIA

EU	UK	Art.
35	2,5	072490235
36	3,5	072490236
37	4,5	072490237
38	5	072490238
39	6	072490239
40	6,5	072490240
41	7	072490241
42	8	072490242
43	9	072490243
44	10	072490244
45	10,5	072490245
46	11	072490246
47	12	072490247
48	13	072490248



EN ISO 20345 2011
S1P RS SRC

"BASIC" LINE

Buty z wkładką antyprzebiową z włókna kompozytowego:
WIĘKSZA ELASTYCZNOŚĆ = WIĘKSZY KOMFORT

7241CK 150,52 zł **125,61 zł**



Półbuty bezpieczne skórzane, wodoodporne

- Podnosek stalowy
- Wkładka antyprzebiowa z włókna kompozytowego

EU	UK	0
35	2,5	072411535
36	3,5	072411536
37	4,5	072411537
38	5	072411538
39	6	072411539
40	6,5	072411540
41	7	072411541
42	8	072411542
43	9	072411543
44	10	072411544
45	10,5	072411545
46	11	072411546
47	12	072411547
48	13	072411548

EN ISO 20345 2011
S3 SRC



7243CK 153,17 zł **128,26 zł**



Trzewiki bezpieczne skórzane, wodoodporne, z systemem szybkiego zdejmowania

- Podnosek stalowy
- Wkładka antyprzebiowa z włókna kompozytowego

SYSTEM SZYBKIEGO ZDEJMOWANIA

EU	UK	0
35	2,5	072431335
36	3,5	072431336
37	4,5	072431337
38	5	072431338
39	6	072431339
40	6,5	072431340
41	7	072431341
42	8	072431342
43	9	072431343
44	10	072431344
45	10,5	072431345
46	11	072431346
47	12	072431347
48	13	072431348

EN ISO 20345 2011
S3 RS SRC



7245BK 166,95 zł **139,39 zł**



Trzewiki bezpieczne skórzane, wodoodporne, sznurowane, z systemem szybkiego zdejmowania i osłoną sznurówek zapinaną na rzep

- Podnosek stalowy
- Wkładka antyprzebiowa z włókna kompozytowego

SYSTEM SZYBKIEGO ZDEJMOWANIA

EU	UK	0
35	2,5	072451235
36	3,5	072451236
37	4,5	072451237
38	5	072451238
39	6	072451239
40	6,5	072451240
41	7	072451241
42	8	072451242
43	9	072451243
44	10	072451244
45	10,5	072451245
46	11	072451246
47	12	072451247
48	13	072451248

EN ISO 20345 2011
S3 RS SRC



7246BK 150,52 zł **125,61 zł**



Półbuty bezpieczne zamszowe, perforowane

- Podnosek stalowy
- Wkładka antyprzebiowa z włókna kompozytowego

EU	UK	0
35	2,5	072461235
36	3,5	072461236
37	4,5	072461237
38	5	072461238
39	6	072461239
40	6,5	072461240
41	7	072461241
42	8	072461242
43	9	072461243
44	10	072461244
45	10,5	072461245
46	11	072461246
47	12	072461247
48	13	072461248

EN ISO 20345 2011
S1P SRC



7820 ~~308,46 zł~~ **246,98 zł**



Spodnie robocze z wieloma kieszeniami

- Wykonane z płótna T/C, 65% poliestru, 35% bawełny, 280 g/m²
- Wzmocnienia z Cordury® ma kolanach
- Wstawki odbłaskowe 3M Scotchlite™
- Zamek YKK®

XS	078200000
S	078200001
M	078200002
L	078200003
XL	078200004
XXL	078200005
XXXL	078200006
XXXXL	078200007



7821 ~~227,90 zł~~ **182,32 zł**



Spodnie robocze krótkie z wieloma kieszeniami

- Wykonane z płótna T/C, 65% poliestru, 35% bawełny, 280 g/m²

XS	078210000
S	078210001
M	078210002
L	078210003
XL	078210004
XXL	078210005
XXXL	078210006
XXXXL	078210007



7823 ~~368,88 zł~~ **295,21 zł**



Spodnie robocze na szelkach z wieloma kieszeniami

- Wykonane z płótna T/C, 65% poliestru, 35% bawełny, 280 g/m²
- Wzmocnienia z Cordury® ma kolanach
- Wstawki odbłaskowe 3M Scotchlite™
- Zamek YKK®

XS	078230000
S	078230001
M	078230002
L	078230003
XL	078230004
XXL	078230005
XXXL	078230006
XXXXL	078230007



7825 ~~483,89 zł~~ **386,90 zł**



Kombinezon roboczy z wieloma kieszeniami

- Wykonany z płótna T/C, 65% poliestru, 35% bawełny, 280 g/m²
- Wzmocnienia z Cordury® ma kolanach i łokciach
- Wstawki odbłaskowe 3M Scotchlite™
- Zapinany na zamek YKK® z podwójnym cięgnem, kryty listwą z zapięciem na rzep

XS	078250000
S	078250001
M	078250002
L	078250003
XL	078250004
XXL	078250005
XXXL	078250006
XXXXL	078250007



7829 ~~337,88 zł~~ **269,77 zł**



Kurtka robocza

- Wykonana z płótna T/C, 65% poliestru, 35% bawełny, 280 g/m²
- Wzmocnienia na łokciach z Cordury®
- Wstawki odbłaskowe 3M Scotchlite™
- Zapinana na zamek YKK® z podwójnym cięgnem, kryty listwą z zapięciem na rzep



XS	078290000
S	078290001
M	078290002
L	078290003
XL	078290004
XXL	078290005
XXXL	078290006
XXXXL	078290007



7930G 185,50 zł **148,40 zł**



Spodnie robocze

- Bawełna z domieszką stretchu, 220 g/m²
- Fason dopasowany
- Dwie duże kieszenie z przodu
- Dwie tylne kieszenie zapinane na rzep
- Duża boczna kieszeń zapinana na rzep, z wkładką na identyfikator
- Kieszeń na przymiar i uchwyt na młotek
- Kieszenie na nakolanniki



SLIM FIT

XS	079300300
S	079300301
M	079300302
L	079300303
XL	079300304
XXL	079300305
XXXL	079300306

7931G 148,93 zł **119,25 zł**



Spodnie robocze krótkie

- Bawełna z domieszką stretchu, 220 g/m²
- Fason dopasowany

SLIM FIT



XS	079310300
S	079310301
M	079310302
L	079310303
XL	079310304
XXL	079310305
XXXL	079310306

7933G 236,38 zł **189,21 zł**

Spodnie robocze na szelkach

- Bawełna z domieszką stretchu, 220 g/m²
- Fason dopasowany
- Szelki elastyczne z możliwością regulacji, ze sprzączkami umożliwiającymi szybkie odpinanie
- Duża kieszeń na piersi zapinana na rzep
- Kieszenie na nakolanniki



SLIM FIT

XS	079330300
S	079330301
M	079330302
L	079330303
XL	079330304
XXL	079330305
XXXL	079330306

7935G 325,42 zł **260,23 zł**



Kombinezon roboczy

- Bawełna z domieszką stretchu, 220 g/m²
- Fason dopasowany
- Mankiety zapinane na rzepy pozwalające na regulację
- Elastyczny w talii
- Dwie duże kieszenie z przodu
- Kieszeń na przymiar i uchwyt na młotek
- Kieszeń na piersi z lewej strony, zapinana na rzep, z wkładką na identyfikator i kieszonką na długopis
- Kieszenie na nakolanniki



SLIM FIT

XS	079350300
S	079350301
M	079350302
L	079350303
XL	079350304
XXL	079350305
XXXL	079350306

7939G 205,11 zł **164,30 zł**



Kurtka robocza

- Bawełna z domieszką stretchu, 220 g/m²
- Fason dopasowany
- Zapinana na zamek kryty listwą
- Mankiety zapinane na rzepy pozwalające na regulację
- Dwie duże kieszenie z przodu
- Kieszeń na piersi z lewej strony, zapinana na rzep, z wkładką na identyfikator i kieszonką na długopis
- Kieszonka na piersi z prawej strony, zapinana na rzep
- Dwie kieszenie wewnętrzne



SLIM FIT

XS	079390300
S	079390301
M	079390302
L	079390303
XL	079390304
XXL	079390305
XXXL	079390306

7830ST ~~192,92 zł~~ **154,23 zł**



Spodnie robocze ze strezczem

- Płótno T/C, 250 g/m², szare, fason dopasowany, wzmocnienie w kroku i wstawki elastyczne w talii po bokach



SLIM FIT



XS	078300000
S	078300001
M	078300002
L	078300003
XL	078300004
XXL	078300005
XXXL	078300006

7835ST ~~331,25 zł~~ **265,00 zł**



Kombinezon roboczy ze strezczem

- Płótno T/C, 250 g/m², szare
- Fason dopasowany
- Wzmocnienie w kroku
- Wstawki elastyczne w talii po bokach
- Dwie duże kieszenie przednie, jedna z małą kieszonką
- Dwie tylne kieszenie zapinane na rzep
- Duża lewa kieszeń zapinana na rzep z wkładką na identyfikator
- Kieszeń na przymiar i uchwyt na młotek
- Kieszenie na nakolanniki



SLIM FIT



XS	078350000
S	078350001
M	078350002
L	078350003
XL	078350004
XXL	078350005
XXXL	078350006

7831ST ~~146,81 zł~~ **117,66 zł**



Spodnie robocze krótkie ze strezczem

- Płótno T/C, 250 g/m², szare, fason dopasowany, wzmocnienie w kroku i wstawki elastyczne w talii po bokach

XS	078310000
S	078310001
M	078310002
L	078310003
XL	078310004
XXL	078310005
XXXL	078310006

SLIM FIT



7833ST ~~225,78 zł~~ **180,73 zł**



Spodnie robocze na szelkach, ze strezczem

- Płótno T/C, 250 g/m², szare, fason dopasowany, wzmocnienie w kroku i wstawki elastyczne w talii po bokach

XS	078330000
S	078330001
M	078330002
L	078330003
XL	078330004
XXL	078330005
XXXL	078330006

SLIM FIT



7528 ~~181,79 zł~~ **145,22 zł**

New!



Spodnie z dżinsu z domieszką strezczu

- 98% bawełny, 2% strezczu, 284 g/m²
- Przecierane
- Dwie duże kieszenie z przodu
- Dwie kieszenie z tyłu
- Duża kieszeń z zapięciem na rzep i małą kieszonką na lewej nogawce
- Kieszeń na przymiar i uchwyt na młotek



SLIM FIT

XS	075280046
S	075280048
M	075280050
L	075280052
XL	075280054
XXL	075280056
XXXL	075280058

7810 ~~259,17 zł~~ **207,23 zł**

Spodnie z wieloma kieszeniami, "work trekking", HEAVY

- Elastyczne w talii.
- Kieszenie boczne na obu nogawkach zapinane na zamek błyskawiczny.
- Tkanina rozciągliwa w dwóch kierunkach zapewnia lepszy komfort.
- Wstawki wzmacniające na kolanach, w kroku i u dołu nogawek.
- Elastyczny dół nogawek z pionowym zapięciem na zamek błyskawiczny.

SLIM FIT



HEAVY

S	078100101
M	078100102
L	078100103
XL	078100104
XXL	078100105

New!

7817N ~~259,17 zł~~ **207,23 zł**

Spodnie z wieloma kieszeniami "work trekking", grube

- 90% nylonu, 10% tkaniny elastycznej, 265 g/m², czarne
- Krój slim, ergonomiczne dopasowanie pozwalające na swobodę ruchów, tkanina rozciągliwa w dwóch kierunkach dla większej wygody.
- Wzmocnione wstawki na kolanach, w kroku i u dołu nogawek

SLIM FIT



HEAVY

S	078170101
M	078170102
L	078170103
XL	078170104
XXL	078170105

New!

7650 ~~294,15 zł~~ **235,32 zł**

Spodnie robocze z wieloma kieszeniami

- Tkanina elastyczna 90% nylonu, 10% spandexu, 260 g/m²
- Kieszenie na nakolanniki, kieszenie tylne i dół nogawek wzmocnione poliestrem 600D
- Wzmocnione w kroku
- Wyższy stan z tyłu zapewnia lepszą ochronę pleców
- Dwie duże kieszenie przednie, jedna z małą kieszonką zapinaną na zamek
- Dwie tylne kieszenie zapinane na rzep
- Duża kieszeń na lewej nogawce zapinana na rzep i pionowa kieszeń zapinana na zamek
- Kieszeń na prawej nogawce zapinana na zamek
- Duże kieszenie na nakolanniki, zapinane na rzep
- Kieszeń na przycisk i uchwyt na młotek



TOP line



XS	076500000
S	076500001
M	076500002
L	076500003
XL	076500004
XXL	076500005
XXXL	076500006

7547BL ~~80,67 zł~~ **64,55 zł**

Koszulka polo,
100% bawełny,
200 g/m², granatowa

XS	075470200
S	075470201
M	075470202
L	075470203
XL	075470204
XXL	075470205
XXXL	075470206

7547G ~~80,67 zł~~ **64,55 zł**

Koszulka polo,
100% bawełny,
200 g/m², szara

XS	075470300
S	075470301
M	075470302
L	075470303
XL	075470304
XXL	075470305
XXXL	075470306

7547N ~~80,67 zł~~ **64,55 zł**

Koszulka polo,
100% bawełny,
200 g/m², czarna

XS	075470400
S	075470401
M	075470402
L	075470403
XL	075470404
XXL	075470405
XXXL	075470406

7549BL ~~53,00 zł~~ **42,40 zł**

T-shirt, 100%
bawełny, 150 g/m²,
granatowy

XS	075490200
S	075490201
M	075490202
L	075490203
XL	075490204
XXL	075490205
XXXL	075490206

7549G ~~53,00 zł~~ **42,40 zł**

T-shirt, 100%
bawełny, 150 g/m²,
szary

XS	075490300
S	075490301
M	075490302
L	075490303
XL	075490304
XXL	075490305
XXXL	075490306

7549N ~~53,00 zł~~ **42,40 zł**

T-shirt, 100%
bawełny, 150 g/m²,
czarny

XS	075490400
S	075490401
M	075490402
L	075490403
XL	075490404
XXL	075490405
XXXL	075490406



New!

7654N 140,98 zł **112,89 zł**

Bluza z cienkiego polaru
95% poliestru, 5% spandexu, 180 g/m²

XS	076540000
S	076540001
M	076540002
L	076540003
XL	076540004
XXL	076540005
XXXL	076540006



New!

7657N 178,81 zł **143,10 zł**

Bluza polarowa, zapinana na zamek
95% poliestru, 5% spandexu, 280 g/m²

XS	076570000
S	076570001
M	076570002
L	076570003
XL	076570004
XXL	076570005
XXXL	076570006



New!

7634B 265,00 zł **212,00 zł**

Bluza zapinana na zamek, granatowa

- Tkanina zewnętrzna: 67% poliestru, 28% rayonu, 5% spandexu, 325 g/m²
- Tkanina 3D dla lepszej oddychalności i swobody ruchów. Zapewnia niezwykłą ochronę termiczną

XS	076340200
S	076340201
M	076340202
L	076340203
XL	076340204
XXL	076340205
XXXL	076340206



7634G 265,00 zł **212,00 zł**

Bluza zapinana na zamek, szara

- Tkanina zewnętrzna: 67% poliestru, 28% rayonu, 5% spandexu, 325 g/m²
- Tkanina 3D dla lepszej oddychalności i swobody ruchów. Zapewnia niezwykłą ochronę termiczną

XS	076340100
S	076340101
M	076340102
L	076340103
XL	076340104
XXL	076340105
XXXL	076340106



New!

7658N 325,42 zł **260,23 zł**

Kurtka softshell

Materiał zewnętrzny: 94% poliestru, 6% spandexu, 290 g/m²



S	076580001
M	076580002
L	076580003
XL	076580004
XXL	076580005
XXXL	076580006

New!

7659N 475,41 zł **380,54 zł**

Kurtka softshell z odpinanymi rękawami i kapturem

Materiał zewnętrzny: 94% poliestru, 6% spandexu, 290 g/m²



S	076590001
M	076590002
L	076590003
XL	076590004
XXL	076590005
XXXL	076590006

Kurtka z wodoodporną, wiatroszczelną, oddychającą membraną TPU (odporność na nacisk słupa wody do 8000 mm - oddychalność MVP 8000)

New!

7904N 328,60 zł **262,88 zł**

Kurtka robocza watowana

- Tkanina główna: płótno T/C 65% poliestru, 35% bawełny, 270 g/m²
- Watowanie z poliestru, 140 g/m²



XS	079040800
S	079040801
M	079040802
L	079040803
XL	079040804
XXL	079040805
XXXL	079040806
XXXXL	079040807

Beta

Dream your Beta

**Zdjęcie na folii magnetycznej
do personalizacji wózka**



UNIKALNOŚĆ

Ty decydujesz jak
będzie wyglądał
Twój wózek

PERSONALIZACJA

Twój pomysł,
Twoje zdjęcie,
Twój wózek

OCHRONA
Nakładki chronią
fronty szuflad przed
zarysowaniami

PROSTOTA

Sam szybko i łatwo
zmienisz wygląd wózka
magnetycznymi
naklejkami



Odwiedź stronę www.beta-tools.com i dowiedz się jak
otrzymać wybraną grafikę na folii magnetycznej.

Łatwo! Obejrzyj instrukcję nakładania folii.

**Eleganckie
opakowanie
na prezent**



Partnership 2020



Jorge Navarro
Moto2 World Championship



BETA POLSKA Sp. z o.o.
Skarbimierzyce
ul. Wiosenna 12 - 72-002 Dołuje
tel. 91 48 08 227 - tel. 91 48 08 236
fax: 91 48 08 219
bok@beta-polska.pl
www.beta-polska.pl



Zamieszczone zdjęcia narzędzi należy traktować jako przykładowe. Beta zastrzega sobie prawo do wprowadzania zmian oraz udoskonaleń w swoich produktach bez powiadomienia.