

BAHCO®



Dajemy profesjonalistom to, czego potrzebują

BESTSELLERY DLA MOTORYZACJI

2021

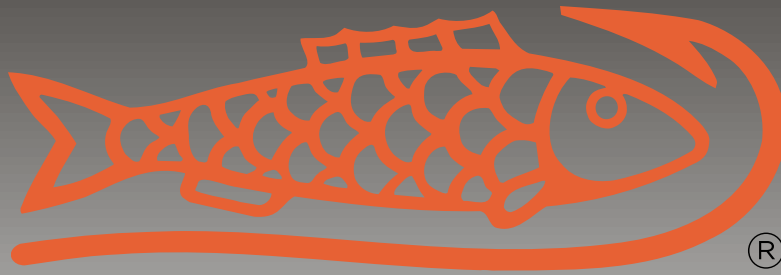

BAHCO

SNA Europe jest spółką córką firmy Snap-on Inc. i jednym z czołowych producentów narzędzi ręcznych oraz narzędzi do obróbki metali. Produkty te sprzedawane są poprzez partnerów handlowych na całym świecie pod markami Bahco, Lindström oraz Irimo.

Od chwili, kiedy w 1850 roku w Szwecji wyprodukowane zostały nasze pierwsze narzędzia ręczne, rozwijamy i produkujemy w naszych zakładach, zlokalizowanych przeważnie w Europie, narzędzia dla profesjonalistów. Nasze wyroby odznaczają się wysoką jakością i ergonomicznym wzornictwem, co sprzyja wydajności, wysokiemu komfortowi i bezpieczeństwu na stanowiskach pracy.

Obecnie mamy w ofercie ponad 15 tys. produktów, co stanowi szeroki asortyment dla użytkowników w takich dziedzinach jak przemysł, lotnictwo, motoryzacja, rzemiosło, ogrodnictwo i architektura krajobrazu czy sadownictwo i uprawa winorośli.

Dajemy profesjonalistom to, czego potrzebują.

Wszystkie dane i ilustracje prezentowane w niniejszej broszurze nie są wiążące. Zastrzega się możliwość zmian. Podane ceny są cenami rekomendowanymi, do których należy doliczyć podatek VAT w ustawowej wysokości. Obowiązuje do 31.12.2021 lub do wyczerpania zapasów.

**Bahco Partnerem
w motorsporcie**

4-5

Wózki narzędziowe

6-15

**Wyposażenie
warsztatów**

16-17

**Podnośniki
i hydraulika**

18-23

**Prasy i żurawie**

24-25

**Narzędzia ręczne**

26-35

**Narzędzia
pneumatyczne**

36-39

**Narzędzia
akumulatorowe i tarcze**

40-43

**Klucze
dynamometryczne**

44-47

**Narzędzia specjalne
koła i przekładnie**

48-53

**Narzędzia
i akcesoria specjalne**

54-55

**Narzędzia i akcesoria
do układu hamulcowego**

56-57

**Narzędzia do
silnika**

58-60

**Narzędzia do
wymiany oleju**

61-63

**Narzędzia i akcesoria
do układu elektrycznego**

64-69

**Blacharstwo**

70-71

**Narzędzia inspekcyjne
i oświetlenie**

72-73



LIFE IS A RACE!

Gosia Rdest. Kierowca wyścigowy z Polski prowadzi w tym sezonie Bahco Alpine A110.

Gosia zaczęła ścigać się na gokartach jako nastolatka, a teraz ściga się na całym świecie.

Od 2020 roku Gosia jeździ dla Alpine Team. Zdecydowanym sukcesem Gosi można uznać drugą połowę jej pierwszego sezonu w Alpine Elf Europa Cup:

Gosia konsekwentnie, podczas swoich 5 wyścigów udowodniła swoje umiejętności, każdorazowo kończąc wyścig na 6 pozycji.

Celem Gosi na nowy sezon jest wrócić do Polski z pucharem zdobytym podczas wyścigów, najchętniej oczywiście, za najwyższe miejsca na podium!

Kierowca – Gosia Rdest

Data urodzenia: 14 stycznia 1993 r.
 Miejsce zamieszkania: Żyrardów (PL)
 Wzrost / Waga: 1,63 m / 55 kg
 Strona internetowa: www.gosiardest.pl
 Facebook.com: [/GosiaRdestOfficial](https://www.facebook.com/GosiaRdestOfficial)
 Instagram.com: [/gosia.rdest/](https://www.instagram.com/gosia.rdest/)



[facebook.com/GosiaRdestOfficial](https://www.facebook.com/GosiaRdestOfficial)

BAHCO W MOTORSPORCIE –



WYŚCIGI I PASJA!

Podobnie jak w poprzednich latach, Bahco wspiera w tym sezonie Alpine Elf Europa Cup. W tym sezonie, po raz pierwszy, Bahco będzie sponsorem swojego własnego samochodu wyścigowego: Bahco Alpine A110.

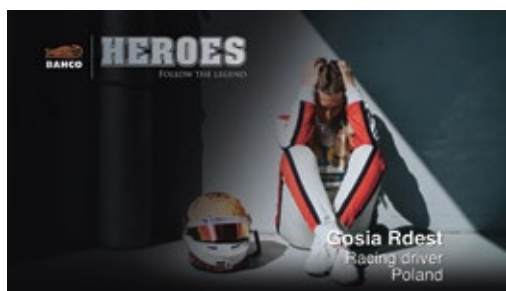

Śledź Bahco Hero Gosia Rdest

Bahco Heroes

youtu.be/-1rYulgVybs



PHILIPP LEISEN

MISTRZOSTWO W VLN



Kierowca – Philipp Leisen

Data urodzenia: 31.05.1984 r. w Trewirze
Miejsce zamieszkania: Irrel/Rheinland-Pfalz (GER)
Wzrost / Waga: 1,78 m / 75 kg
Strona internetowa: www.philipp-leisen.de/
Facebook.com: /PhilippLeisenMotorsport



Zwycięski zespół – Pixum Team Adrenalin Motorsport

Philipp Leisen, Danny Brink i Christopher Rink

W 2021 roku panujący mistrz VLN Endurance chce ponownie zdobyć mistrzostwo - byłoby to trzecie mistrzostwo, co do tej pory udało się niewielu kierowcom na torze Nürburgring.

W tym sezonie grono kandydatów do tytułu jeszcze bardziej się powiększyło, więc można się spodziewać emocjonującej walki o tytuł.

- VLN / NLS Champion 2018 + 2020
- Mistrz VLN / NLS 2010, 2018, 2020
- Zwycięzca BMW Sports Trophy 2018
- 3. miejsce ADAC VW Polo Cup 2005
- 35 zwycięstw w klasie VLN / NLS
- 3 zwycięstwa SEAT Leon Supercopa
- 3 zwycięstwa w klasie ADAC 24h-Race Nürburgring



facebook.com/
PhilippLeisenMotorsport

OFICJALNY PARTNER W SUKCESIE

SAMOCHOODY LEGENDY

Od 2018 roku Alain Chatton, Peter i Hanspeter Sägeser sprowadzają do Szwajcarii Legends Cars, które pochodzą z USA. Sylwetka inspirowana stylem lat 30-tych XX wieku została umieszczona na rurowym podwoziu.

Przy masie wynoszącej zaledwie 570 kg (wraz z kierowcą), silnik o mocy 135 KM jest łatwy w obsłudze i zapewnia imponujące osiągi podczas jazdy. W zależności od przełożenia, te małe samochody osiągają około 210 km/h i potrzebują około 3,7 sekundy na sprint od 0 do 100 km/h.

W międzyczasie 30 pojazdów w 3 kategoriach walczy już o trofea we własnej klasyfikacji Cup Swiss Legends Racing.



CHCĘ BYĆ LEGENDĄ



swisslegendsracing.ch



WÓZKI NARZĘDZIOWE

Wysokiej klasy wózek warsztatowy z obszernym zestawem narzędzi do konserwacji i serwisowania pojazdów



AUTO

Wózek narzędziowy z 9 szufladami wyposażony w 357 narzędzi



Bardzo duża ładowność



Powierzchnia robocza z tworzywa sztucznego z przegródkami na drobne części



Zabezpieczone krawędzie



STOP

NOWOŚĆ

- 8 modułów narzędziowych 543 x 445 mm
- System centralnego zamka i szuflad

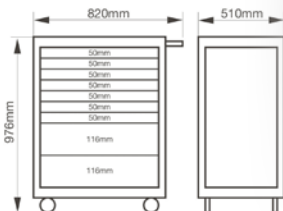

Szuflady z pełnym wysuwem



FF1A219LM

Nasadki wydłużone 1/2" i zestaw końcówek sześciokątnych



FF1A221LM

Wkrętaki, klucze i nitownica ręczna



FF1A224LM

Narzędzia do pobijania i cięcia



FF1A220LM

Klucze płasko-oczkowe i nastawny



FF1A222LM

Wkrętaki i bity



FF1A225LM

Narzędzia różne



FF1A223LM

Szczypce



FF1A218LM

Klucz dynamometryczny, nasadki i akcesoria 1/2" oraz narzędzia pomiarowe



11.999,00 PLN



Ściągnij kartę produktową



Kompletny mobilny warsztat z 758 narzędziami w 11 szufladach XXL!



MONSTER

Wózek warsztatowy z 8 szufladami i nadstawka z 4 szufladami, wyposażony w 758 narzędzi



NOWOŚĆ

- 11 modułów narzędziowych 880 x 445 mm
- System centralnego zamka i indywidualne zamki szuflad
- Pełna mobilność dzięki dwóm płynnie poruszającym się kółkom stałym i obrotowym, każde wykonane z pełnej gumy



Bezpieczne połączenie wózka warsztatowego z nadstawką

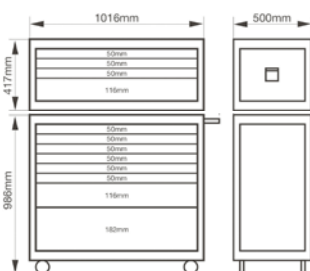

Dwuścienna rama chroni szuflady w przypadku kolizji

Szuflady z pełnym wysuwem

Aluminiowe uchwyty do szuflad



19.999,00 PLN



FF1B01LM
Nasadki i akcesoria 1/4" i 3/8"



FF1B02LM
Nasadki i akcesoria 1/2"



FF1B03LM
Klucze płasko-oczkowe i grzechotkowe



FF1B04LM
Klucze i lusterko



FF1B05LM
Szczypce, klucze i narzędzia pomiarowe



FF1B06LM
Wkrętaki



FF1B07LM
Wkrętaki i bity



FF1B08LM
Pilniki, narzędzia do pobijania i wykrywania



FF1B09LM
Wkrętaki z uchwytem T, zaciski do węży i wybijaki



FF1B10LM
Piła do metalu i różne narzędzia



FF1B11LM
Klucze nasadowe i akcesoria 3/4"



Ściągnij kartę produktową



WÓZKI NARZĘDZIOWE

1472K6BKFF7SD

Wózek warsztatowy z 6 szufladami wyposażony w 214 narzędzi

■ 3 moduły narzędziowe 543 x 445 mm

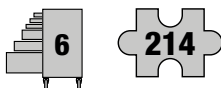

2.669,84 PLN



Kolor

Czarny ■ RAL 9005

FF1A81

31

Wkrętaki i klucze



B191.040.100	⌀ 4,0x0,8x100	
B190.055.125	⌀ 5,5x1,2x125	
B190.065.150	⌀ 6,5x1x150	
B192.000.075	PH0x75	
B192.001.100	PH1x100	
B192.002.125	PH2x125	
111M	6-7-8-9-10-11-12-13-14-15-16-17-19-21-22-24 mm	
BE-9770-B	● 1,5-2-2,5-3-4-5-6-8-10 mm	

FF1A82

25

Narzędzia do pobijania i szczypce



3734S/6-T	⌀ 2-3-4-5-6-8 mm; 150 mm	
479-16	450 g	
3625W-35	⌀ 35 mm	
MTG-3-16	3 m; 16 mm	
KB18-01	18x161 mm	
KSB618-10 DISPEN	18 mm, x10	⌀ 125 x 36 mm

2101G180	180 mm	
2678G-180	2,0; 1,4; 180 mm	
2470G-200	200 mm	
2530	350 mm	
8224	250 mm	

fit & go Dostępne także oddzielnie

FF1A179

158

Nasadki i akcesoria



1/4" + 1/2"

2058-BR	● 1/4"; 8 mm	
59/S100B-T	● 1/4": 4-5-5,5; PH1(x2)-PH2(x9)-PH3-PH2G(x5); PZ1(x2)-PZ2(x9)-PZ3; T10(x3)-T15(x5)-T20(x15)-T25(x8)-T27-T30(x15)-T40(x3)-TR10-TR15-TR20-TR25-TR30; HEX3-HEX4(x3)-HEX5-HEX6(x3)-HEX8; R1-R2	
6950SL	● 1/4" ● 1/4" - 120 mm	
8150SL	● 1/2" ● 1/2" - 1265 mm	
6700SM	● 1/4" ○ 4-4,5-5-5,5-6-7-8-9-10-11-12-13-14 mm	
A6800DM	● 1/4" ○ 7-8-9-10-11-13 mm	
6956	● 1/4" ● 1/4" - 150 mm	
6961	● 1/4" ● 1/4" - 100 mm	
6966	● 1/4" ● 1/4" - 35 mm	

7800SM	● 1/2" ○ 10-11-12-13-14-15-16-17-18-19-20-21-22-24-27-30-34 mm	
7805DM	● 1/2" ○ 10-13-17-18-19-16-21-22 mm	
7805SM	● 1/2" ○ 16-21 mm	
8160-1/2	● 1/2" ● 1/2" - 125 mm	
8162-1/2	● 1/2" ● 1/2" - 250 mm	
8166-1/2	● 1/2" ● 1/2" - 72 mm	
8156-1/2	● 1/2" ● 1/2" - 257 mm	
7106S0080	● 1/2" ○ 5/16"	
6973	● 1/4" ○ 1/4"	
70S	● 5/16" - T45-T50-T55	

Wózek warsztatowy seria 1472K



30 KG
600 KG
Duża ładowność

Antypoślizgowa gumowa powierzchnia robocza

Szuflady całkowicie wysuwane

Zabezpieczone krawędzie

STOP
Ø 125 x 36 mm

System zamka centralnego z okrągłym kluczykiem

- Wysoka stabilność dzięki dwuściennej ramie
- Podwyższona krawędź zabezpiecza przed spadaniem narzędzi i części
- Duży wybór akcesoriów

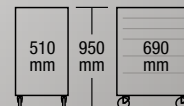

1472K6/S1

Wózek warsztatowy z 6 szufladami wyposażony w 177 narzędzi

■ 4 moduły narzędziowe 543 x 445 mm

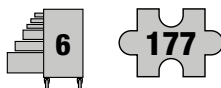

Kolor
Pomarańczowy ■ RAL 2009

FF1A04

Klucze płasko-oczkowe



S4RM	8-11-12-15-16-19 mm	
111M	6-7-8-9-10-11-12-13-14-15-16-17-18-19-21-22-24-27-32 mm	
6M	6-7-8-9-10-11-12-13-14-15-17-19 mm	
9071C	27 mm; 208 mm / 8"	

5.999,00 PLN

FF1A05

Nasadki i akcesoria



BE-9678	1.5-2-2.5-3-4-5-6-8-10 mm	
SBS60	1/4" 4-4.5-5-5.5-6-7-8-9-10-11-12-13-14 mm	
SBS61	1/4" 145 mm	
SBS63-2	1/4" 50 mm	
SBS63-4	1/4" 100 mm	
SBS63-6	1/4" 150 mm	
SBS64	1/4" 125 mm	
SBS65	1/4" 32.5 mm	
SBS67	1/4" 153 mm	
SBS69	1/4" 3/8" 25 mm	
SBS80	1/2" 10-11-12-13-14-15-16-17-18-19-21-22-24-27-30-32 mm	
SBS88	1/2" 3/8" 37 mm	

59S/31-1	1/4": PH1-PH2-PH3-PH2G; T25-T15-T20-T10-T27-T30; H3-H4-H5-H6; PZ1-PZ2-PZ3; 0.8x3.5-0.6x4.5-0.5x3.0; KM653-QR	
6956	1/4" 150 mm	
6972H	1/4" 26 mm	
7809M	1/2" 5-6-7-8-10-12-14-17-19 mm	
7809TORX	1/2" T20-T25-T27-T30-T40-T45-T50-T55-T60	
808050	1/4" 125 mm	
8150SL	1/2" 265 mm	
8154-1/2	1/2" 283 mm	
8160-W	1/2" 125 mm	
8162-1/2	1/2" 250 mm	
8166-1/2	1/2" 72 mm	

FF1A06

Wkrętaki i szczypce



BE-8020L	0.5 x 3.0 x 75	
BE-8040	0.8 x 4.0 x 100	
BE-8150	1.0 x 5.5 x 100	
BE-8255	1.2 x 6.5 x 150	
BE-8256	1.6 x 8.0 x 150	
BE-8350	1.0 x 5.5 x 25	
BE-8601	PH1 x 25	
BE-8610	PH1 x 75	
BE-8620	PH2 x 100	
BE-8910	T10 x 75	
BE-8915	T15 x 100	
BE-8920	T20 x 100	
BE-8925	T25 x 125	
BE-8927	T27 x 125	
BE-8930	T30 x 150	

MTB-3-16	3 m; 16 mm	
2101G-160IP	160 mm	
2427 G-200 IP	200 mm	
2535L	20 mm	
2628 G-160IP	1.8; 2.0; 160 mm	
2951-180	2.0; 180 mm	
5515T-52	30 mm; 180-690 mm	
8224 IP	250 mm	

FF1A07

Pilniki, narzędzia do pobijania i piła do metalu



3734N	150 mm - Ø 3-5-6 mm	
3735N-4-120	120 mm - Ø 4 mm	
3740-175	175 mm - 21 mm	
SQZ150003	170 mm	
1-100-08-2-2	200 mm	
1-210-08-2-2	200 mm	
1-230-08-2-2	200 mm	
2744	190 mm	

3625W-35	Ø 35 mm; 100x300 mm	
3745-150	150 mm; 6 mm; 17x11 mm	
481-400	400 g; 112x300x25 mm	
782-U	290 mm	
317	432 mm / 17"	

fit & go Dostępne także oddzielnie

WÓZKI NARZĘDZIOWE

1472K7/S1

Wózek warsztatowy z 7 szufladami wyposażony w 300 narzędzi

■ 5 modułów narzędziowych 543 x 445 mm



9.999,00 PLN



Kolor
Pomarańczowy RAL 2009

FF1A08

Nasadki i akcesoria



1/4"
3/8"
1/2"

A6800DM	1/4"	5.5-6-7-8-9-10-11-12-13 mm	
A7402DM	1/4"	10-11-12-13-14-15-16-17-18-19 mm	
1544		76 mm - 0.03-1.00 mm	
6700SM	1/4"	5.5-6-7-8-9-10-11-12-13 mm	
6709M	1/4"	3-4-5-6-8 mm	
6709PH	1/4"	PH1-PH2-PH3	
6709TORX	1/4"	T8-T9-T10-T15-T20-T25-T27-T30-T40	
6950SL	1/4"	1/4"	120 mm
6954	1/4"	1/4"	115 mm
6956	1/4"	1/4"	150 mm
6958	1/4"		153 mm
6960	1/4"		50 mm
6961	1/4"		101 mm
6962	1/4"		152 mm
6962L	1/4"		335 mm
6966	1/4"	1/4"	35 mm
6972H	1/4"	1/4"	26 mm
7400SM	1/4"	6-7-8-9-10-11-12-13-14-15-16-17-18-19-22 mm	
7407H	1/4"	3/8"	26 mm
7409M	3/8"	3-4-5-6-7-8-10 mm	
7409TORX	3/8"	T25-T27-T30-T40-T45-T50	
7750SL	3/8"	3/8"	205 mm
7754	3/8"	3/8"	160 mm
7758	3/8"		250 mm
7760	3/8"		75 mm
7761	3/8"		127 mm
7762	3/8"		252 mm
7764	3/8"	1/4"	24,7 mm
7765	1/4"	3/8"	25 mm
7766	3/8"	3/8"	51,5 mm
7800SM	1/2"	10-11-12-13-14-15-16-17-18-19-21-22-24-27-30-32 mm	
7807H	1/4"	1/2"	38 mm
7809M	1/2"	5-6-7-8-10-12-14-17-19 mm	
7809TORX	1/2"	T20-T25-T27-T30-T40-T45-T50-T55-T60	
8150SL	1/2"	1/2"	265 mm
8154-1/2	1/2"	1/2"	283 mm
8160-1/2	1/2"	1/2"	125 mm
8162-1/2	1/2"	1/2"	250 mm
8164-1/2	3/8"	1/2"	33 mm
8165-1/2	1/2"	3/8"	37 mm
8166-1/2	1/2"	1/2"	72 mm
8964	1/2"	374"	45 mm

FF1A09

Klucze

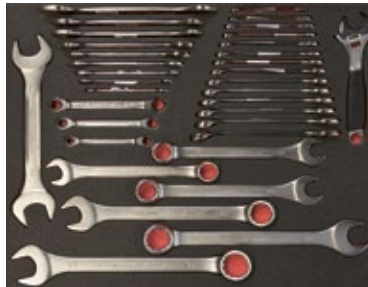

111M	6-7-8-9-10-11-12-13-14-15-16-17-18-19-21-22-24-27-30-32 mm	
1320RM	8-9-10-11-12-13 mm	
6M	6-7-8-9-10-11-12-13-14-15-16-17-18-19-20-22-24-27-30-32 mm	
9071C	27 mm; 208 mm / 8"	

FF1A10

Wkrętaki i narzędzia pomiarowe



BE-8020L	0.5 x 3.0 x 75	
BE-8030	0.6 x 3.5 x 75	
BE-8155	1.2 x 6.5 x 125	
BE-8260	1.6 x 8.0 x 175	
BE-8350	1.0 x 5.5 x 25	
BE-8601	PH1 x 25	
BE-8602	PH2 x 25	
BE-8610	PH1 x 75	
BE-8620	PH2 x 100	
BE-8630	PH3 x 150	
BE-8910	T10 x 75	
BE-8915	T15 x 100	
BE-8920	T20 x 100	
BE-8925	T25 x 125	
BE-8927	T27 x 125	
BE-8930	T30 x 150	
BE-8940	T40 x 150	
BE-9770	1.5-2-2.5-3-4-5-6-8-10 mm	
MTB-3-16	3 m; 16 mm	
1150-1/2H/P	235 x 75 x 9	
1177-SCRIBE	70°; 230 mm	
2820EF2	200 mm	
5515T-52	30 mm; 180-690 mm	
	1/4"; PH1-PH2-PH3-PH2G; T25-T15-T20-T10-T27-T30; H3-H4-H5-H6; PZ1-PZ2-PZ3; 0.8x5.5-0.6x4.5-0.5x3.0; KM653-QR	
808050S	1/4"; 68 mm	
2047-0.8-4	100 mm	
2047PR-1-2	PH1-2 x 100 mm	

FF1A12

Narzędzia do cięcia i pobijania



FS-8	165 mm	
1-100-06-1-2	150 mm	
1-100-06-2-2	150 mm	
1-160-06-1-2	150 mm	
1-210-06-1-2	150 mm	
1-230-06-1-2	150 mm	
2509	525 mm	
2535F2	10 mm; 535 mm	
3625W-35	35 mm; 100x300 mm	
3734	150 mm - 3-5-8 mm	
3735-4-120	120 mm - 4 mm	
3740-150	150 mm - 18 mm	
3745-150	150 mm - 6 mm	
481-300	300 g; 105x300x23 mm	
481-500	500 g; 118x300x27 mm	
8158-1/2	1/2"; 390 mm	
319	300 mm / 11"	

FF1A11

Szcypce



2101GC-125IP	125 mm	
2101GC-160IP	160 mm	
21HDGC-200IP	200 mm	
2427 GC-200IP	200 mm	
2430 GC-200 IP	200 mm	
2628 GC-160IP	2.0; 1.8; 160 mm	
2928	160-200-250 mm	
2951-250	3.0 - 250 mm	
2952-165	165 mm	
8224CIP	250 mm	

fit & go Dostępne także oddzielnie



Szuflady pasują do wkładów Fit@Go

Stabilny, wygodny uchwyt ułatwiający manewrowanie



Bardzo duża ładowność



Mobilny warsztat dla firm transportowych i magazynowych

NOWOŚĆ

1475KXXL8CWTS

Mobilny, solidny wózek warsztatowy z 8 szufladami i szafką, pusty



- Dwuścienna rama chroni szuflady w przypadku kolizji
- Maksymalne wykorzystanie przestrzeni dzięki pełnemu wysuwowi i optymalnej wysokości ścianek szuflad
- System zamka centralnego i szuflad

15.999,00 PLN

Kolor Pomarańczowy RAL 2009

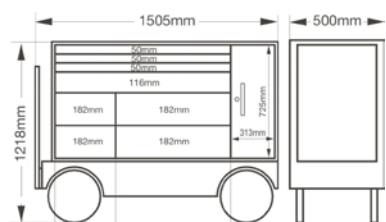

Wymiary wewnętrzne szuflad:
 (3x) 827 mm x 445 mm x 50 mm,
 (1x) 827 mm x 445 mm x 116 mm,
 (2x) 284 mm x 445 mm x 182 mm,
 (2x) 543 mm x 445 mm x 182 mm

Szuflada:
 313 mm x 445 mm x 725 mm



Szafka z oddzielnym zamkiem



Bardzo duże gumowe koła 320 x 85 mm do stosowania w trudnych warunkach terenowych



Dolna szuflada zapewnia dodatkowe miejsce do przechowywania



Blat roboczy ze stali nierdzewnej

WÓZKI NARZĘDZIOWE

1477K7COLORS

Wózek warsztatowy z 7 szufladami, pusty



Bardzo duża ładowność

4.059,00 PLN



Master Key
PIN
opcjonalnie

NOWOŚĆ

- Wysoka stabilność dzięki dwuściennej ramie
- Doskonale bezpieczeństwo pracy dzięki centralnemu systemowi zamykania i indywidualnemu zabezpieczeniu szuflady przed niezamierzonym otwarciem podczas jazdy
- Elastyczne możliwości adaptacji dzięki bogatemu wyposażeniu dodatkowemu

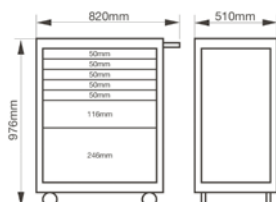

Wymiary wewnętrzne szuflad:
(5x) 543 x 445 x 53 mm
(1x) 543 x 445 x 118 mm
(1x) 543 x 445 x 249 mm



Powierzchnia robocza z tworzywa sztucznego z przegródkami na drobne części

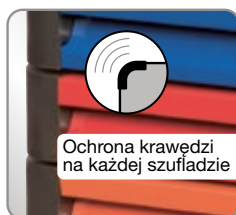

Ochrona krawędzi na każdej szufladzie



Szuflady z pełnym wysuwem



Ø 125 x 36 mm

Pełna mobilność dzięki dwóm płynnie poruszającym się kółkom stałym i obrotowym, każde wykonane z pełnej gumy

1471KXXL12BKTTSS

Duży wózek warsztatowy z 12 szufladami, pusty



Bardzo duża ładowność

Dwuściennej ramie chroni szuflady w przypadku kolizji

■ Błat roboczy ze stali nierdzewnej



NOWOŚĆ

- Centralny zamek i indywidualne zabezpieczenia szuflad
- Szuflady z pełnym wysuwem
- Pełna mobilność dzięki dwóm płynnie poruszającym się kółkom stałym i obrotowym, każde wykonane z pełnej gumy
- Elastyczne możliwości regulacji dzięki bogatemu wyposażeniu dodatkowemu

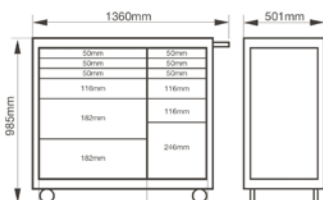

Wymiary wewnętrzne szuflad:
(3x) 880 x 445 x 50 mm (3x) 313 x 445 x 50 mm
(1x) 880 x 445 x 116 mm (2x) 313 x 445 x 116 mm
(2x) 880 x 445 x 182 mm (1x) 313 x 445 x 246 mm

10.900,00 PLN



STOP

AKCESORIA

Akcesoria dla wózków z serii 1472K / 1477K

1472K-ACTD

Błat roboczy z MDF 26"

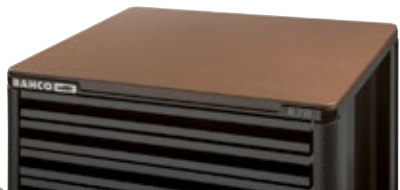

1472K-ACTSS

Powierzchnia robocza ze stali nierdzewnej 26"



1472K-ACTW

Drewniany blat roboczy 26"



1477K-AC18

Uchwyt na rolkę papieru



1477K-AC19

Boczna przegroda na dokumenty robocze



1477K-AC20

Uchwyt na chemię przemysłową



1477K-AC21

Uchwyt do narzędzi pneumatycznych



1477K-AC22

Perforowana ściana boczna

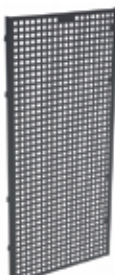

1477K-AC26

Przegroda do szuflad



Numer artykułu	Opis	PLN
1472K-ACTD	Błat roboczy z płyty MDF	773,73
1472K-ACTSS	Błat roboczy ze stali nierdzewnej	1.171,04
1472K-ACTW	Błat drewniany	941,01
1477K-AC18	Uchwyt na rolkę papieru	192,26
1477K-AC19	Taca boczna	170,90
1477K-AC20	Uchwyt na puszkę	301,98
1477K-AC21	Uchwyt do narzędzi pneumatycznych	320,43
1477K-AC22	Ścianka z otworami bocznymi	234,98
1477K-AC26	Przegrody do szuflad (zestaw 15 szt.)	299,07



BETMS Online Konfigurator
https://www.bahco.com/pl_pl/betms



MODUŁY NARZĘDZIOWE

FF1ASET-AUTO1

5 modułów narzędziowych do konserwacji i naprawy pojazdów

196

8.287,20 PLN

- 3/3 moduły narzędziowe 543 x 445 mm
- Pasuje do wszystkich wózków warsztatowych Bahco

Fit & go SYSTEM
Dostępne także oddzielnie



FF1A19
Klucze płasko-oczkowe

33

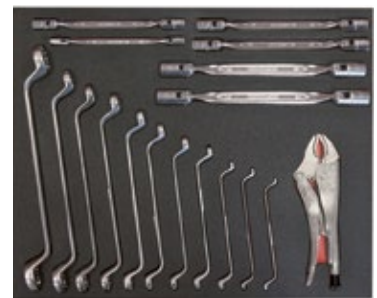

FF1A20
Klucze i szczypce zaciskowe

18



Pobierz kartę produktu w formacie PDF



FF1A21
Wkrętaki i bity

66



FF1A22
Nasadki 1/2" oraz 1/4" i akcesoria

58



FF1A23
Szczypce i narzędzia do pobijania

21

FF1ASET-AUTO6

4 moduły narzędziowe do konserwacji i naprawy pojazdów

199

4.633,20 PLN

- 3/3 moduły narzędziowe 543 x 445 mm
- Pasuje do wszystkich wózków warsztatowych Bahco

Fit & go SYSTEM
Dostępne także oddzielnie



FF1A19
Klucze płaskie

33



FF1A70
Nasadki, akcesoria 1/2" i 1/4", bity

102



Pobierz kartę produktu w formacie PDF

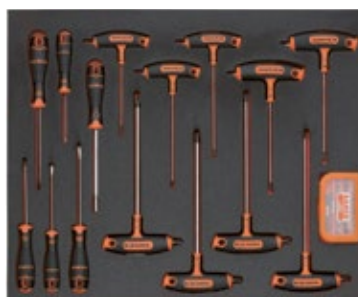

FF1A71
Wkrętaki i bity

46



FF1A72
Szczypce i narzędzia do pobijania

18

FF1ASET-MAX

4 moduły narzędziowe do konserwacji i naprawy pojazdów

195

6.686,40 PLN

- 3/3 moduły narzędziowe 543 x 445 mm
- Pasuje do wszystkich wózków warsztatowych Bahco



Pobierz kartę produktu w formacie PDF



Wkłady narzędziowe z wyposażeniem. Dopasowane do potrzeb. Według wymagań użytkownika.

Nasze systemy do przechowywania narzędzi są wynikiem naszych wieloletnich doświadczeń we współpracy z użytkownikami i partnerami z branży lotniczej i przemysłowej - są dostosowane do potrzeb użytkowników i ułatwiają codzienną pracę.

- Pasują do wszystkich wózków warsztatowych Bahco i stołów warsztatowych Bahco
- Duży wybór modułów

fit & go
SYSTEM

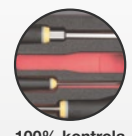

Obszerny asortyment - w katalogu internetowym Bahco (online):

Z ponad **200 modułów** z różnymi asortymentami narzędzi we wkładach o wielkości 1/3, 2/3, 3/3 można złożyć wózek warsztatowy dostosowany do potrzeb klienta.



1/3 181 x 445 mm

2/3 362 x 445 mm

3/3 543 x 445 mm

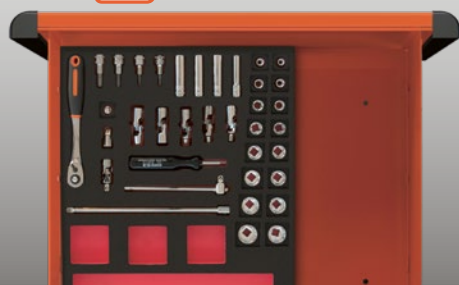

WYPOSAŻENIE WARSZTATÓW

BLE301
Niskoprofilowa leżanka warsztatowa



BLE304
Leżanka + stołek warsztatowy

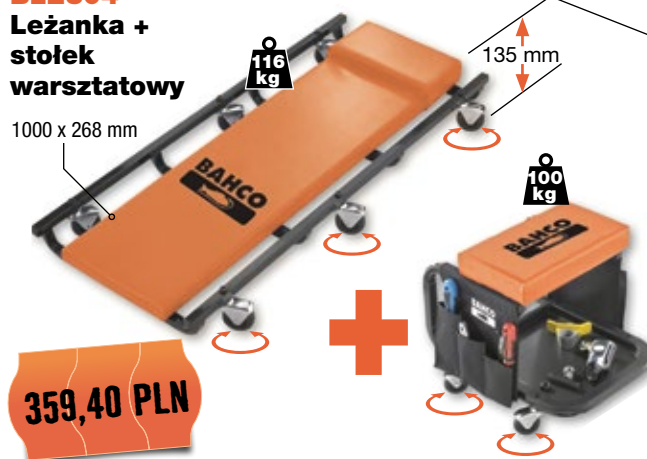

BLE300
Stołek warsztatowy z szufladami



BLE305
Stołek warsztatowy pneumatyczny wzmocniony

5750
Pokrowiec warsztatowy na fotel



B147.001.400
Narzędzie magnetyczne do podnoszenia

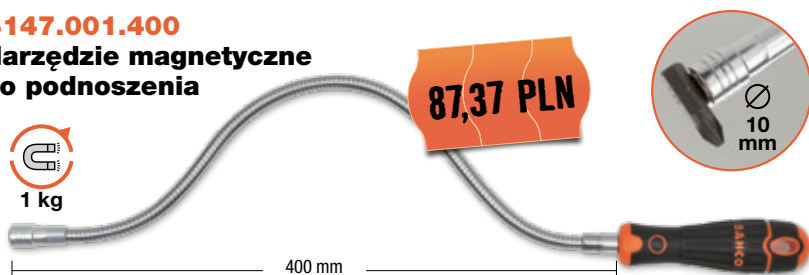

BMD150
Tacka magnetyczna



BLEMAT1 Stół wielofunkcyjny

- Idealny do zadań związanych z konserwacją auta
- Elastyczna i adaptowalna konstrukcja umożliwia dostęp do pojazdu z przodu i z boku
- Listwy ochronne w górnej półce i na ramie zapobiegają uszkodzeniom w przypadku zderzenia z karoserią pojazdu



Pasuje do wkładów narzędziowych Fit&Go

Listwa narzędziowa kompatybilna z hakami i akcesoriami Bahco

NOWOŚĆ

1.496,70 PLN

Duży uchwyt wózka ułatwiający manewrowanie

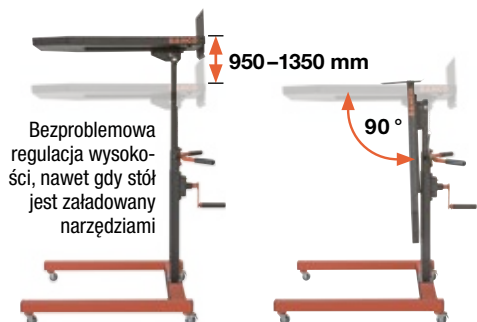

Bezproblemowa regulacja wysokości, nawet gdy stół jest załadowany narzędziami

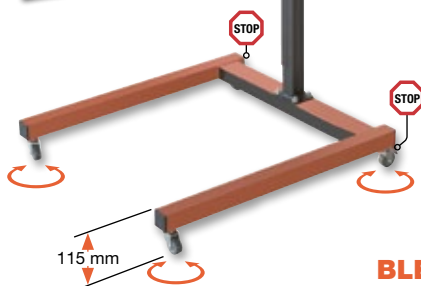

297,00 PLN

BLEMAT1BT Dolna półka do BLEMAT1

- Do przechowywania opon i innych ciężkich części

1470KC2 Warsztatowy wózek serwisowy z dwiema półkami

1051 x 764 x 435 mm

Wytrzymała aluminiowa rama w kształcie litery U

616,09 PLN



Wymiar wewnętrzny półki: 750 x 425 x 77 mm

1470KC3 Warsztatowy wózek serwisowy z trzema półkami

1051 x 764 x 435 mm

Wytrzymała aluminiowa rama w kształcie litery U

748,12 PLN

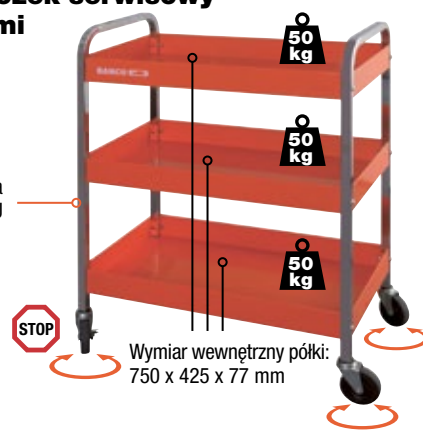

Wymiar wewnętrzny półki: 750 x 425 x 77 mm

1470KC5 Wielofunkcyjny warsztatowy wózek serwisowy z trzema szufladami, dwiema półkami i dodatkowo składaną tacą

- 3 szuflady z dużą ilością miejsca do przechowywania
- System Click-Lock do blokowania w miejscu
- Kółka na łożyskach kulkowych
- Szuflady można zamknąć za pomocą górnej półki

1051 x 1381 x 435 mm

2.167,94 PLN

Wyciągnąta półka: 435 x 425 mm

Półka/pokrywa: 700 x 440 x 70 mm

Przystawka i pojemnik na dodatkowe narzędzia: 23 otwory o różnych średnicach, np. wkrętaki

3
Wymiary wewnętrzne szuflad:
(2x) 675 x 375 x 50 mm
(1x) 675 x 375 x 110 mm

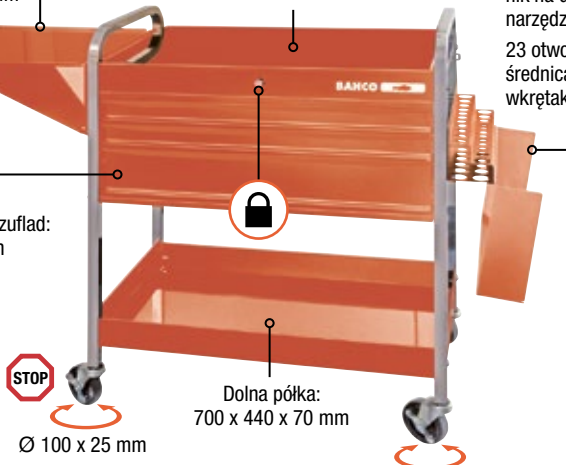

Dolna półka: 700 x 440 x 70 mm

PODNOŚNIKI I HYDRAULIKA

Podnośnik

- Podwójny tłok pozwalający na szybsze podnoszenie, nawet o 50 %



Instrukcja obsługi - wideo

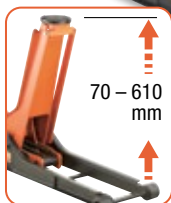

BAHCO	T	▲ mm	▲ mm	← mm →	kg	PLN
BH11500	1,5	70	610	945	51	1.630,59
BH12000	2	70	490	790	45	1.521,89
BH13000	3	90	552	820	51	1.177,66

Podnośnik aluminiowy

- Bardzo lekki, idealny dla mobilnych serwisów

- Podwójny tłok pozwala na szybsze podnoszenie

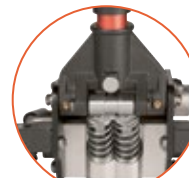

NOWOŚĆ

BH1A1500A

Dostarczany w komplecie z torbą transportową



BAHCO	T	▲ mm	▲ mm	← mm →	kg	PLN
BH1A1500A	1,5	85	415	542	12,8	1.295,80
BH1A2500A	2,5	100	485	665	24,4	2.089,41

BH1CB1000

Adapter poprzeczny do podnośników

348,57 PLN



- BH11500, BH1200, BH13000

BH13000QA

Podnośnik z funkcją szybkiego podnoszenia, 3 tonowy

- Nowy system szybkiego podnoszenia - tylko 5 ruchów do pełnego podniesienia



5x

NOWOŚĆ



BH13000L

Podnośnik długi, 3 tonowy



- Podwójny tłok pozwalający na szybsze podnoszenie
- Długie siedło zwiększa zasięg podnośnika



BH15000A

Wydłużony podnośnik 5 ton



BH110000A

Wydłużony podnośnik 10 ton



BH110000A-EXT

Przedłużka 120 mm



317,48 PLN

- Aby zwiększyć wysokość podnoszenia
- Dostarczana z kluczem imbusowym (10 mm) do montażu



BH1S45

Podnośnik nożycowy



2.055,93 PLN

- 2 zakresy podnoszenia, do podnoszenia pojazdów rolniczych i przemysłowych

PODNOŚNIKI I HYDRAULIKA

Podnośniki hydrauliczno-pneumatyczne do najcięższych zastosowań



BH23015C Podnośnik pneumatyczny, 30 ton

- Idealny dla służb ratowniczych dzięki компактному rozmiarom, zdejmowanej dźwigni i miękkim uchwytowi transportowemu



30 T

W zestawie adapter umożliwiający zwiększenie wysokości podnoszenia:
45 mm + 75 mm

BH2402010 40 ton

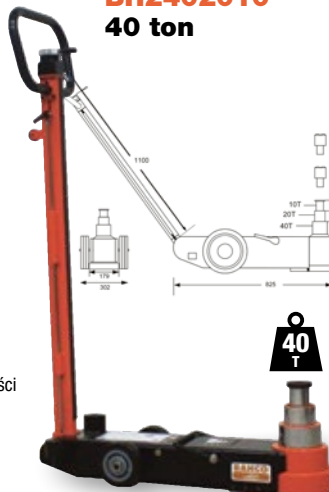

40 T

BH2604020 60 ton

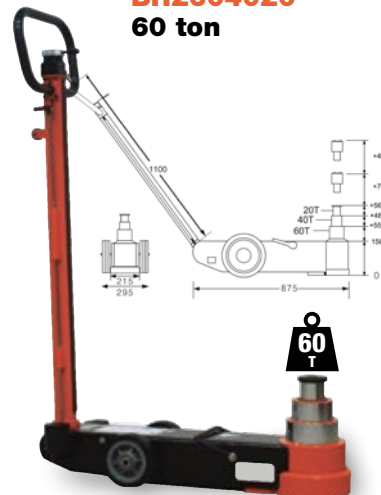

60 T

BH28050 80 ton

- Niezwykle wytrzymały, odpowiedni dla bardzo ciężkich pojazdów



80 T

Dolączone adaptory umożliwiają zwiększenie wysokości podnoszenia:
45 mm + 75 mm

- Duże koła PU z łatwością pokonują przeszkody, takie jak węże i kable
- Koło podporowe na dźwigni zapobiega kontuzjom i poprawia manewrowość podnośnika
- W zestawie dwa adaptory umożliwiające zwiększenie wysokości podnoszenia
- Certyfikat CE zgodny z normą 2006/42/WE i BS EN1494



BAHCO	▲ mm	▲ 1 mm	▲ 2 mm	▲ 3 mm	kg	PLN
BH23015C	150	224 / 30 t	292 / 15 t	—	35	5.072,98
BH2402010	125	183 / 40 t	233 / 20 t	287 / 10 t	52	8.032,22
BH2604020	150	206 / 60 t	255 / 40 t	310 / 20 t	71	8.988,42
BH28050		341 / 80 t	443 / 50 t	—	108	10.688,40

NOWOŚĆ

Podpórka

BH33000 3 tony

- 1 para
- Sworzeń bezpieczeństwa



300 = 435 mm



BH36000 6 ton

- 1 para
- Sworzeń bezpieczeństwa



400 = 620 mm



215,33 PLN

362,37 PLN

Podpórki z automatycznym wysuwaniem

**BH3A3000
3 tony**

- 1 para
- Prosta obsługa jedną ręką
- Dodatkowy kolek zabezpieczający



Po urochomieniu siłownik podnosi się automatycznie za pomocą sprężyny

350 - 510 mm



253,09 PLN

**BH3A5000
5 ton**

- 1 para
- Prosta obsługa jedną ręką
- Dodatkowy sworzeń bezpieczeństwa

400 - 620 mm



352,40 PLN

Podpórki do dużych obciążeń

**BH3HD8000
8 ton**



308,02 PLN

- Sworzeń bezpieczeństwa

**BH3HD16000
16 ton**



652,23 PLN

- Sworzeń bezpieczeństwa

**BH3HD12000
12 ton**



543,53 PLN

- Precyzyjna regulacja wysokości za pomocą gwintu

**BH3HD20000A
20 ton**



1.165,30 PLN

- Sworzeń bezpieczeństwa

**BH4-
Podnośniki butelkowe**



- Z zaworem bezpieczeństwa
- Podwójnie spawana obudowa zapewniająca wysoką nośność i szczelność
- Dodatkowa regulacja wysokości poprzez przykręcane siodełko



-20°C - +70°C

**BH4S-
Podnośnik butelkowe**

- Z zaworem bezpieczeństwa
- Obudowa przykręcana
- Dodatkowa regulacja wysokości poprzez wysuwane siodełko

BAHCO	T	mm	mm	kg	PLN
BH42	2	174	369	3,8	198,90
BH45	5	212	467	5,1	248,62
BH410	10	220	483	7,4	344,23
BH415 *	15	231	498	9,7	459,00
BH420 *	20	241	521	13,2	650,23
BH430 *	30	244	492	16,3	860,60

BAHCO	T	mm	mm	kg	PLN
BH4S2	2	168	316	2,0	71,18
BH4S4	4	188	363	2,8	85,43
BH4S6	6	207	402	3,7	112,06
BH4S8	8	222	447	4,8	134,54
BH4S12 *	12	227	457	6,0	174,59
BH4S20 *	20	235	445	8,6	280,87
BH4S50 *	50	280	450	26,0	778,50

*Z uchwytem do przenoszenia

**BH4HP50
50T podnośniki butelkowe pneumatyczno-hydrauliczne**

NOWOŚĆ

- Stabilna spawana konstrukcja



300 - 470 mm



- Proste i szybkie uruchomienie za pomocą systemu pneumatycznego
- Może również zostać uruchomiony przez standardowy system hydrauliczny

1.976,40 PLN

PODNOŚNIKI I HYDRAULIKA

BH5SP500QASET

Zestaw - podnośnik hydrauliczny do przekładni z uniwersalnym siodłem, 500 kg

- Do demontażu/montażu przekładni
- Regulowane, obrotowe, uniwersalne siodło
- System szybkiego podnoszenia umożliwia osiągnięcie pełnej wysokości w ciągu zaledwie 36 skoków pompy
- Opuszczanie za pomocą mechanizmu sprężynowego

NOWOŚĆ

- Duża stabilność dzięki szerokiemu podwoziu

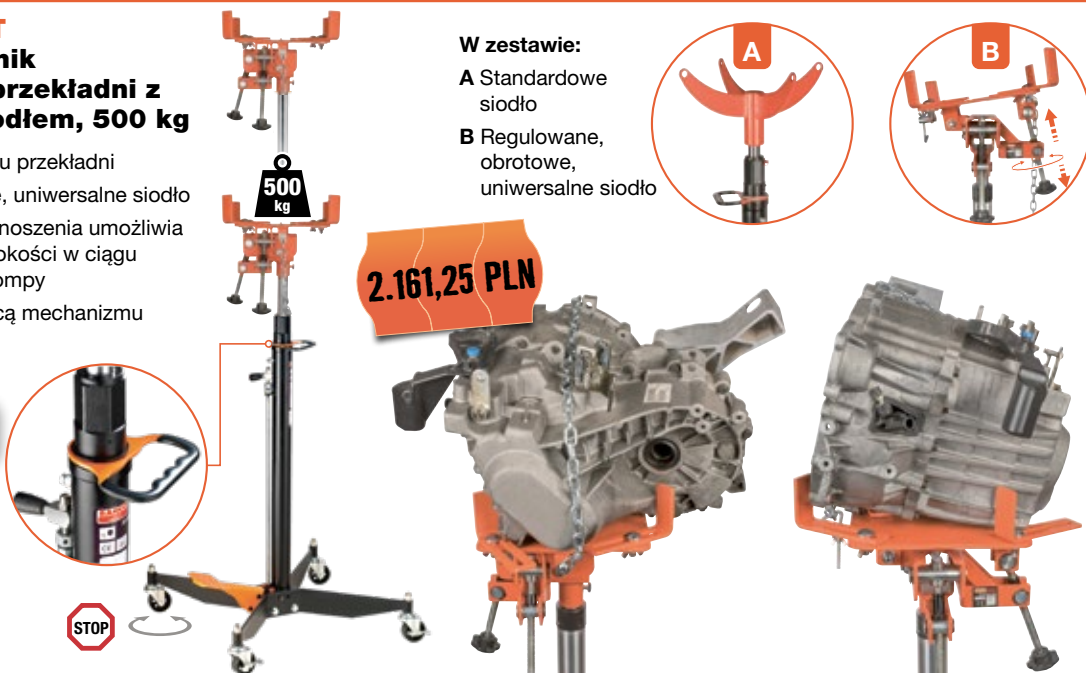

W zestawie:

- A Standardowe siodło
- B Regulowane, obrotowe, uniwersalne siodło

2.161,25 PLN

BH5DP1000QA

Podnośnik hydrauliczny z przekładnią, 1000 kg

- Do demontażu/montażu przekładni
- System szybkiego podnoszenia umożliwia osiągnięcie pełnej wysokości w ciągu zaledwie 36 skoków pompy
- Podnoszenie ładunku za pomocą pompy nożnej, dzięki czemu ręce są wolne

2.851,62 PLN

- Duża stabilność dzięki szerokiemu podwoziu



Możliwość montażu siodła do góry nogami

Ø 75 mm



BH8AC2-500
Stojak z mechanizmem przekładniowym 500 kg

- Zaprojektowany z myślą o łatwej konserwacji silnika
- Łatwy obrót dzięki przekładni z korbą
- Chowany uchwyt korbowy

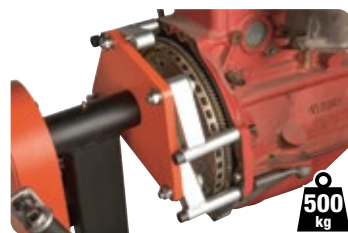

1.880,63 PLN

BH1CD680
Wózek transportowy do manewrowania pojazdem

- Bezproblemowe podnoszenie i manewrowanie samochodami osobowymi lub lekkimi samochodami dostawczymi
- Rękojeść pokryta PVC

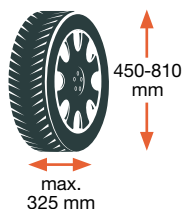

Pedał nożny do szybkiego podnoszenia

680 kg

otwarty

zamknięty

665,66 PLN

BH1CD680SET
Zestaw manewrowy



2.926,18 PLN

- 4 wózki transportowe + półka do przechowywania łatwy transport i przechowywanie



PRASY I ŻURAWIE

Warsztatowe prasy hydrauliczne

- Obrotowy uchwyt, aby ułatwić ruch prasy
- Bardzo wytrzymała i solidna konstrukcja ramy (spawana)

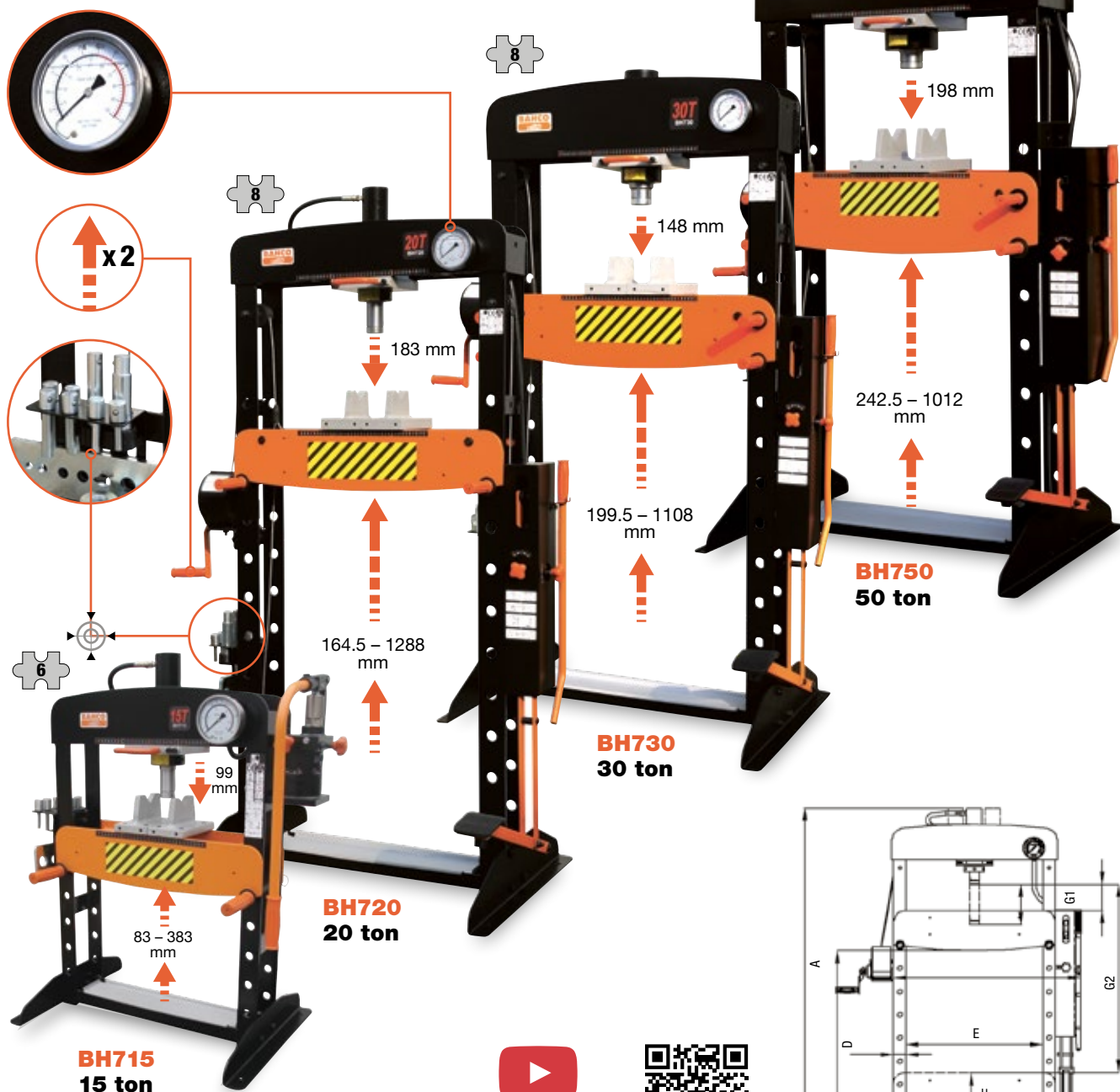

Video instruktażowe z obsługi i konserwacji

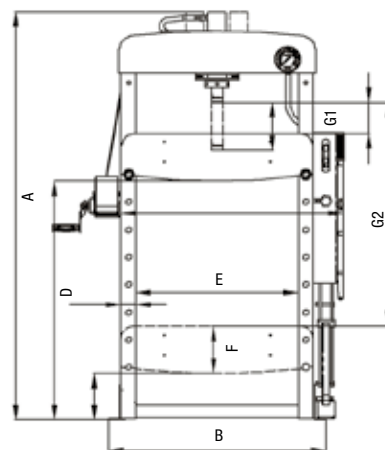

BAHCO	↓	A mm	B mm	C mm	D mm	E mm	F mm	G1 mm	G2 mm	kg	PLN
BH715	15 t	970	695	500	383	495	83	99	399	80	3.339,27
BH720	20 t	1885	880	650	1288	645	164.5	43	1143	151	5.697,67
BH730	30 t	1810	960	700	1108	695	199.5	140	1020	189	7.679,07
BH750	50 t	1855	1000	770	1012	725	242.5	173	1013	309	10.008,00

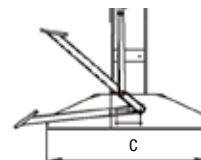

BH7PS30 Uniwersalne wsporniki hydrauliczne

- Do łatwego i bezpiecznego demontażu lub montażu łożysk kół i piast, tulei itp.
- Odpowiednie do pras warsztatowych Bahco: BH715, BH720, BH730 i BH750



275 x 200 x 40 mm

1.477,08 PLN

NOWOŚĆ

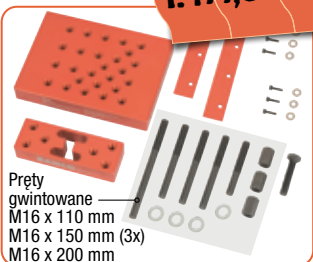

Pręty gwintowane
M16 x 110 mm
M16 x 150 mm (3x)
M16 x 200 mm

Kratka ochronna



- Odpowiednie do pras warsztatowych Bahco: BH720, BH730 i BH750
- Do ochrony przed wyskakiwaniem części w przypadku pęknięcia elementów podczas procesu prasowania
- Prosty montaż za pomocą tylko czterech śrub
- Wykonane z aluminium

BAHCO	A mm	B mm	PLN
BH720SG	515	520	367,24
BH730SG	485	520	393,94
BH750SG	675	625	434,02

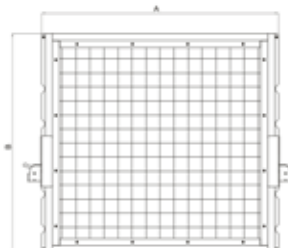

Składany żuraw warsztatowy

- Zawór przeciążeniowy

- Podwójny tłok umożliwia nawet o 50% szybsze podnoszenie
- Certyfikat CE zgodny z normą 2006/42/WE i BS EN1494

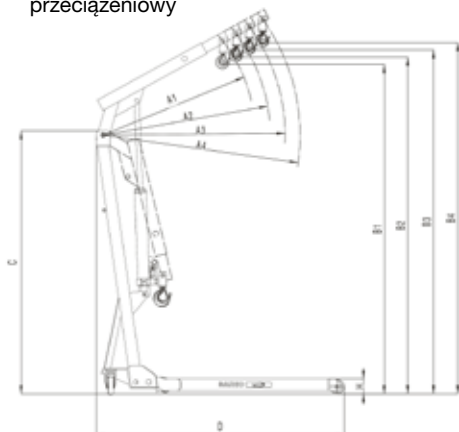

Film instruktażowy z obsługi i konserwacji



BAHCO	📦	A1 kg	A2 kg	A3 kg	A4 kg	B4 mm	C mm	D mm	H mm	kg	PLN
BH6FC1000	1 t	1000	750	500	250	2175	1578	1480	88	85	2.391,54
BH6FC2000	2 t	2000	1500	1000	500	2640	1880	1845	130	170	3.443,40

BH6AC1-680A Wysięgnik regulowany

- Nadaje się do BH6FC1000 & BH6FC2000

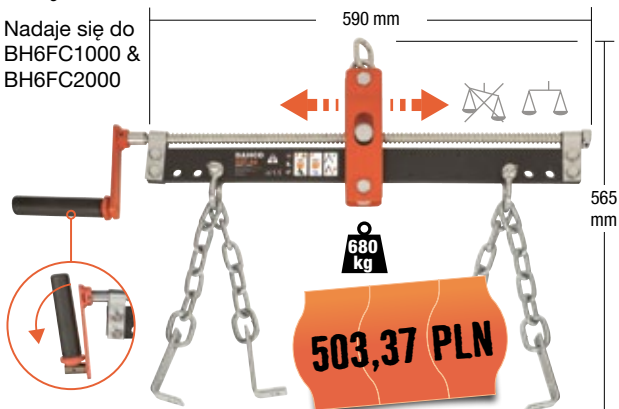

503,37 PLN

BH8AC1-500 Belka do podwieszania silnika

- Nadaje się do wszystkich samochodów, w tym: SUV, Audi Q7, BMW X5, Porsche Cayenne, VW Touareg



637,76 PLN

NARZĘDZIA RĘCZNE

BE1TS-S7

Zestaw pokręteł T z nasadkami przegubowymi



7 8 10 12 13 14 17 mm



3/8"



446,55 PLN

Zestawy wkrętek imbusowych T-kształtnych

903T-1

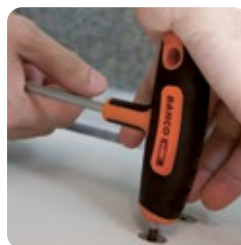

HD

Krótki grot ustawiony pod kątem 90° do przenoszenia wysokich momentów obrotowych w ograniczonej przestrzeni

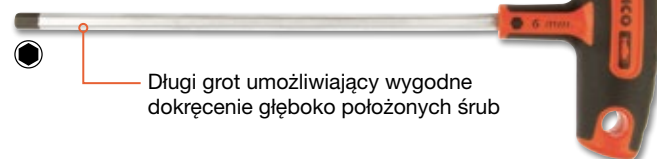

Długi grot umożliwiający wygodne dokręcenie głęboko położonych śrub

903T-2



HD

Krótki grot 90°



Dwukomponentowa rękojeść

903T-3



BAHCO			PLN
903T-1	● Imbus	3, 4, 5, 6, 8, 10 mm	218,72
903T-2	⚙ TORX®	T10, T15, T20, T25, T30, T40	201,81
903T-3	○ Nasadowy	5, 6, 7, 8, 10, 13 mm	250,03

BE1TH-S6
Zestaw pokręteł T
z końcówkami imbusowymi

349,11 PLN



● 2.5 3 4 5 6 8 mm

3625PU-
Młotek bezodrzutowy z miękkim
obuchem



-20°C – +90°C



PU



Twardość:
83-86 Shore A

BAHCO	mm	mm	g	PLN
3625PU-30	300	35	300	89,01
3625PU-50	340	50	640	146,94
3625PU-60	400	60	1080	221,67

1467-250
Nitownica ręczna

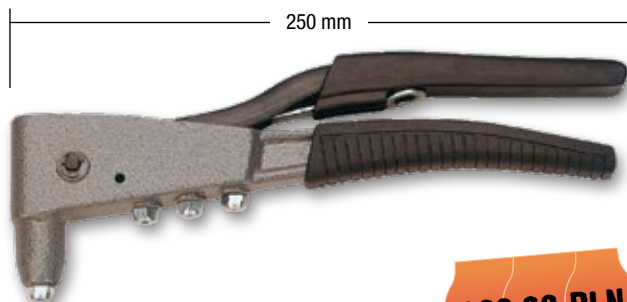

■ z nitami:
Ø 2,4 / 3,2 / 4 / 4,8 mm

209,30 PLN



158-N
Szczypce z półokrętymi koń-
cówkami

■ extra długie



80,74 PLN

158-NB
Szczypce z półokrętymi
końcówkami

■ extra długie, wygięte końcówki



120,06 PLN

ZESTAWY NASADEK



152,72 PLN

SL25AF

Zestaw nasadek, calowe



● 1/4"

- Calowe
- Wysokiej jakości stal stopowa, matowe
- ISO 1174/DIN 3120



Katalog Bahco Online >



- 1/4" ○ 1/8" 5/32" 3/16" 7/32" 1/4" 9/32" 5/16" 11/32" 3/8" 7/16" 1/2" 9/16"
- 1/4" 60 zębów, skok 6°
- 1/4" 100 mm
- 1/4" ○ 1/4"
- T10 15 20 25 30 40
- 7/32" 1/4" PH 1 2



200,19 PLN

S330AF

Zestaw nasadek, calowe



● 1/4" + 3/8"

- Calowe
- Wysokiej jakości stal stopowa, matowe
- ISO 1174/DIN 3120



Katalog Bahco Online >



- 3/8" ○ 1/4" 5/16" 11/32" 3/8" 7/16" 1/2" 9/16" 5/8" 11/16" 3/4" 13/16" 7/8"
- 3/8" 60 zębów, skok 6°
- 3/8" 75 & 150 mm
- 3/8"
- 3/8" ○ 1/4"
- 1/4" ○ 1/4"
- 1/4"
- 3/16" 7/32" 9/32"
- PH 1 2 3 4
- H 1/8" 5/32" 3/16" 7/32" 1/4" 5/16"



453,68 PLN

S240AF

Zestaw nasadek, calowe



● 1/2"

- Calowe
- Wysokiej jakości stal stopowa, matowe
- ISO 1174/DIN 3120



Katalog Bahco Online >



- 1/2" ○ 1/8" 3/8" 7/16" 1/2" 9/16" 5/8" 11/16" 3/4" 13/16" 7/8" 15/16" 1" 1.1/16" 1.1/8" 1.3/16" 1.1/4"
- 1/2" 60 zębów, skok 6°
- 1/2" 250 mm
- 1/2" 125 & 150 mm
- 1/2"



■ Walizka z HDPE jest odporna na uderzenia, olej i temperaturę



783,00 PLN

S910AF
Zestaw nasadek, calowe



91

1/4" + 1/2"

- Calowe
- Wysokiej jakości stal stopowa, matowy
- ISO 1174/DIN 3120

Katalog Bahco Online >



1/4"	1/8"	5/32"	3/16"	7/32"	1/4"	9/32"	5/16"	11/32"	3/8"	7/16"	1/2"	9/16"	5/8"	11/16"							
1/4"	5/32"	3/16"	7/32"	1/4"	9/32"	5/16"	11/32"	3/8"	7/16"	1/2"											
1/4"	60 zębów, skok 6°																				
1/4"	75 & 150 mm																				
1/4"	&																				
1/2"	1/2"	9/16"	5/8"	11/16"	3/4"	13/16"	7/8"	15/16"	1"	1.1/16"	1.3/16"										
1/2"	13/16" (21 mm)																				
1/2"	60 zębów, skok 6°																				
1/2"	250 mm																				
1/2"	125 & 150 mm																				
1/2"	&																				
1/4"	1/4"												1/2"	1/2"	5/16"						
1/4"	1/4"												1/4"	1/4"	1/4"						
1/4"	3/16"	7/32"	9/32"								1/4"	PH 0	1	2	3	4	1/4"	PZ 1	2	3	
1/4"	H	1/8"	5/32"	3/16"	7/32"	1/4"	5/16"														
1/4"	T8	T10	T15	T20	T25	T27	T30	T40													
5/16"	T45	T50	T55																		
															5/16"	3/8"	7/16"	1/2"	9/16"	11/16"	
															9/16"-19/32"	15/32"-1/2"	3/8"-7/16"	5/16"-11/32"			
															1/16"	5/64"	3/32"				



564,26 PLN

S530T
Zestaw nasadek przelotowych z grzechotką

53

- 19 mm grzechotka przelotowa do długich szpilek, 72 zęby
- Metryczna
- Wysokiej jakości stal stopowa, matowy
- DIN 3120, ISO 1174



Z przełącznikiem zmiany kierunku



10	11	12	13	14	15	16	17	19	21	22	24
8	9	10	11	12	13	14	15	16	17		
E8	E10	E11	E12	E14	E16	E18	E20	E22			
72 zęby											
75											
1/4" & 3/8" & 1/2"											
1/4" & 5/16"											
5/16" M 7 8 10 12 mm											
5/16" TTX 40H 45H 50H 55H											
1/4" M 5 6 mm											
1/4" TTX 20H 25H 27H 30H											

ZESTAWY NASADEK



18

S18HEX

Nasadki z końcówkami imbusowymi

1/2" Sześciokątne

- Wysokiej jakości stal stopowa, matowe
- ISO 1174/DIN 3120

316,82 PLN

M 4 5 6 7 8 10 12 14 17	←mm→ 60
M 4 5 6 7 8 10 12 14 17	←mm→ 130



145,25 PLN

S9HEX

Nasadki z końcówkami imbusowymi

1/2" Sześciokątne

- Wysokiej jakości stal stopowa, matowe
- ISO 1174/DIN 3120

M 4 5 6 7 8 10 12 14 17



18

S18TORX

Nasadki z końcówkami TORX

1/2" TORX®

- Wysokiej jakości stal stopowa, matowe
- ISO 1174/DIN 3120

358,62 PLN

T20 T25 T27 T30 T40 T45 T50 T55 T60	←mm→ 60
T20 T25 T27 T30 T40 T45 T50 T55 T60	←mm→ 130



158,37 PLN

S9TORX

Nasadki z końcówkami TORX

1/2" TORX®

- Wysokiej jakości stal stopowa, matowe
- ISO 1174/DIN 3120

T20 T25 T27 T30 T40 T45 T50 T55 T60



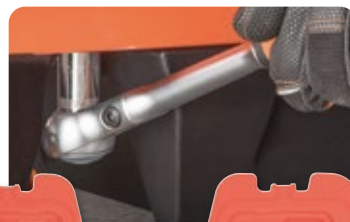

NOWOŚĆ



Zestawy nasadek, grzechotka z obrotową głowicą

- Metryczne
- Wysokiej jakości stal stopowa, matowe
- ISO 1174/DIN 3120
- Grzechotka: 72 zęby

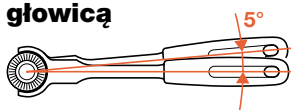

SW65



1/4"



DYNAMIC-DRIVE™

450,30 PLN

- 1/4" ○ 4 4.5 5 5.5 6 7 8 10 11 12 13
- 1/4" ○ 4 4.5 5 5.5 6 7 8 10 11 12 13
- 1/4" ○ 4 4.5 5 5.5 6 7 8 10 11 12 13
- 1/4" ○ 75 & 150 mm
- 3/8" □ 1/4"
- 1/4" □ 1/4"
- ⊕ ← 2xPH1 2xPH2
- ⊕ ← 2xPZ1 2xPZ2
- ⊕ ← T10 T15 T20 2xT25 2xT27 2xT30
- ← H 3 4 5 6
- 1/4" ○ 1/4" ● 1/4" □ 1/4"
- SL 4 5.5 7
- ⊕ ← PH0 PH1 PH2 PH3 PH4
- ⊕ ← PZ1 PZ2 PZ3
- ⊕ ← T8 T10 T15 T20 T25 T27 T30
- ← H 3 4 5 6

SW79



1/4" + 1/2"



DYNAMIC-DRIVE™

849,24 PLN

- 1/4" ○ 4 4.5 5 5.5 6 7 8 10 11 12 13
- 1/4" ○ 4 4.5 5 5.5 6 7 8 10 11 12 13
- 1/4" ○ 4 4.5 5 5.5 6 7 8 10 11 12 13
- 1/4" ○ 75 & 150 mm
- 1/2" ○ 10 11 12 13 15 16 17 18 19 21 22 23 24 27
- 1/2" ○ 10 11 12 13 15 16 17 18 19 21 22 23 24 27
- 1/2" ○ 125 & 250 mm
- 3/8" □ 1/2"
- 1/4" □ 1/4"
- ⊕ ← PH1 PH2
- ⊕ ← PZ1 PZ2
- ⊕ ← T10 T15 T20 T25 T27 T30
- ← H 3 4 5 6
- 1/4" ○ 1/4" ● 1/4" □ 1/4"
- SL 3.0, 4.5, 5.5
- ⊕ ← 1xPH1, 4xPH2, 1xPH3, 2xPH2G
- ⊕ ← 1xPZ1, 4xPZ2, 1xPZ3
- ⊕ ← 1xT10, 2xT15, 2xT20, 1xT25, 1xT27, 2xT30
- ← H 3 4 5 6

SW91



1/4" + 3/8"



DYNAMIC-DRIVE™

809,74 PLN

- 1/4" ○ 4 4.5 5 5.5 6 7 8 10 11 12 13
- 1/4" ○ 4 4.5 5 5.5 6 7 8 10 11 12 13
- 1/4" ○ 4 4.5 5 5.5 6 7 8 10 11 12 13
- 1/4" ○ 75 & 150 mm
- 3/8" ○ 8 10 11 12 13 15 16 17 18 19 21
- 3/8" ○ 8 10 11 12 13 15 16 17 18 19 21
- 3/8" ○ 75 & 150 mm
- 3/8" □ 1/4"
- 3/8" □ 1/4"
- ⊕ ← 2xPH1 2xPH2
- ⊕ ← 2xPZ1 2xPZ2
- ⊕ ← 2xT10 2xT15 2xT20 2xT25 2xT27 2xT30
- ← 2xH3 2xH4 2xH5 2xH6
- 1/4" ○ 1/4" ● 1/4" □ 1/4"
- SL 3.0, 4.5, 5.5
- ⊕ ← 1xPH1, 4xPH2, 1xPH3, 2xPH2G
- ⊕ ← 1xPZ1, 4xPZ2, 1xPZ3
- ⊕ ← 1xT10, 2xT15, 2xT20, 1xT25, 1xT27, 2xT30
- ← H 3 4 5 6

KLUCZE

Smukła główka umożliwia dojście do trudno-dostępnych miejsc

Wyraźne oznaczenie rozmiaru

Wysokiej jakości stal stopowa

Wysokie, cienkościenne oczko zapewnia lepszy dostęp i mniejsze zużycie

Wykończenie delikatnie matowe, chromowane

Większy komfort chwytu dzięki asymetrycznemu, U-kształtnemu profilowi rękojeści

DYNAMIC-DRIVE™
Profil Dynamic-Drive zwiększa trwałość narzędzia oraz nakrętek i śrub

Zestaw kluczy płasko-oczkowych

- ISO 691 / ISO 7738 / ISO 3318 / ISO 1711-1 / DIN 3113

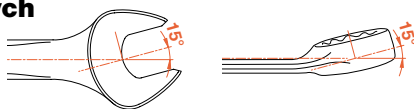

Metryczne



111M/11T

8 9 10 11 12 13 14 15
17 19 22 mm



111M/14T

6 8 9 10 13 14 15 17 19 22
24 27 30 32 mm



111M/26T

6 7 8 9 10 11 12 13 14 15 16 17 18 19
20 21 22 23 24 25 26 27 28 29 30 32 mm



Calowe



111Z/11T

3/8" 7/16" 1/2" 9/16" 5/8" 11/16"
3/4" 13/16" 7/8" 15/16" 1"



Klucze płasko-oczkowe z grzechotką

ISO 1711-1 / DIN 3113

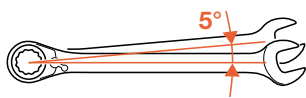
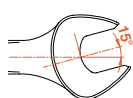

- Wysokiej jakości stal stopowa
- Wykończenie delikatnie matowe, chromowane

BAHCO	mm	mm	g	PLN
1RM-6	6	128	27	72,62
1RM-7	7	140	35	72,62
1RM-8	8	140	38	78,49
1RM-9	9	150	48	79,57
1RM-10	10	159	59	84,90
1RM-11	11	165	67	63,05
1RM-12	12	172	82	67,72
1RM-13	13	178	95	100,23
1RM-14	14	191	113	104,49
1RM-15	15	200	130	107,50
1RM-16	16	208	158	117,21
1RM-17	17	226	180	118,27
1RM-18	18	237	213	127,96
1RM-19	19	248	233	129,02
1RM-21	21	290	343	137,32
1RM-22	22	290	343	139,01
1RM-24	24	323	503	150,15
1RM-27	27	359	550	163,73
1RM-30	30	393	750	198,08
1RM-32	32	425	900	215,51

Klucze płasko-oczkowe z grzechotką - zestawy metryczne

1RM/SH6

8 10 12 13 14 17 mm



473,08 PLN

1RM/SH8

8 10 11 12 13 14 17 19 mm



533,72 PLN



1RM/SH12

8 9 10 11 12 13 14
15 16 17 18 19 mm



1.131,63 PLN



Calowe

1RZ/SH8

5/16" 3/8" 7/16" 1/2"
9/16" 5/8" 11/16" 3/4"

735,08 PLN



6M/10C

Klucz płaski dwustronny

ISO 691 / ISO 1085 /
ISO 10102 / ISO 3318



384,33 PLN

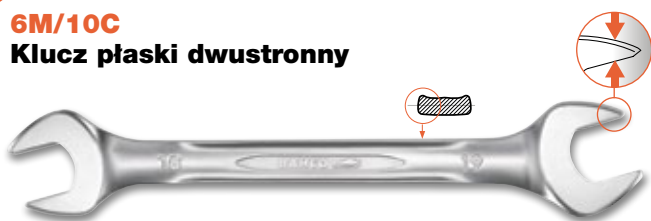

6x7 8x9 10x11 12x13 14x15 16x17 18x19 20x22 24x27 30x32 mm



KLUCZE

10RM/SH6

Zestaw krótkich kluczy płasko-oczkowych z grzechotką

■ ISO 3318 / DIN 3113



1320RM/SH8

Zestaw kluczy oczkowych z grzechotką, dwustronnych

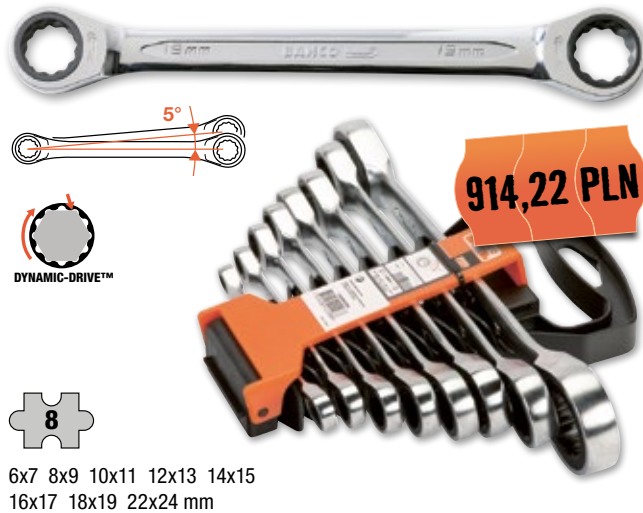

S4RM/3T

Zestaw kluczy oczkowych z grzechotką 4 w 1



42RM/S12

Zestaw kluczy oczkowych z uchylną grzechotką

- Zaprojektowany z myślą o dotarciu do trudno dostępnych miejsc
- Regulacja w zakresie do 360°(poziom) i 180°(pion)

8 9 10 11 12 13 14
15 16 17 18 19 mm
+ 1 uchwyt z grzechotką i blokadą obrotu

Klucz hakowy nastawny



BAHCO	mm	mm	g	PLN
4106-19-50	19-50	158	130	81,08
4106-20-35	20-35	165	185	109,28
4106-32-75	32-75	203	240	118,89
4106-35-60	35-60	210	170	119,84
4106-60-90	60-90	280	360	162,09
4106-90-155	90-155	335	610	210,19
4106-155-230	155-230	460	1200	289,40



NARZĘDZIA PNEUMATYCZNE

Pneumatyczne klucze udarowe

120 mm



Film instruktażowy z obsługi i konserwacji

BAHCO	1/2"	BAR	mm	l/min	Nm	Max Nm	min-1	dba	mm	kg	PLN
BPC813	1/2"	6.3	10	113	407	678	10 000	87	120	1.54	770,45
BPC814	1/2"	6.3	10	113	338	624	12 000	87	142	1.24	878,29
BPC815	1/2"	6.3	10	113	786	1112	8 000	88	187	1.91	956,87
BPC817	3/4"	6.2	10	198	1627	2034	5 000	96	220	3.44	1690,73

BP814A

Kątowy klucz pneumatyczny

1/2"



- Bardziej wydajny i szybszy niż grzechotka
- Idealny do stosowania w ciasnych przestrzeniach

1/2"	BAR	mm	Nm	Max Nm	min-1	dba	mm	kg
1/2"	6.2	10	195	244	7 000	97	334	1.8

BP700
Mini grzechotka pneumatyczna

1/4"



BP820
Grzechotka pneumatyczna

3/8"



BP821
Grzechotka pneumatyczna

1/2"



BAHCO	BAR	mm	U/min	Nm	min ⁻¹	dba	mm	kg	PLN	
BP700	1/4"	6.3	10	65	0-30	300	94	133	0.5	828,26
BP820	3/8"	6.3	10	120	0-67	270	80	256	1.2	630,50
BP821	1/2"	6.3	10	120	0-67	150	80	256	1.2	655,72

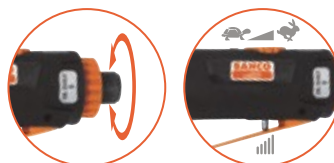

Szlifierka mimośrodowa

W zestawie ściernica Velcro®.



Możliwość zastosowania z systemem centralnego odkurzenia



m/sec² < 2.5

Parametry:

- 5 mm do szlifowania zgrubnego
- 2.5 mm do szlifowania dokładnego

BAHCO	mm	mm	BAR	mm	U/min	W	min ⁻¹	dba	m/sec ²	mm	kg	PLN
BP601	152	5	6.3	10	255	224	11 000	80	< 2.50	195	0.8	1.039,55
BP610	152	2.5	6.3	10	255	224	11 000	80	< 2.50	195	0.8	804,28



Szlifierka taśmowa

- Idealna do pracy w ograniczonych przestrzeniach
- Mechanizm szybkiej wymiany paska

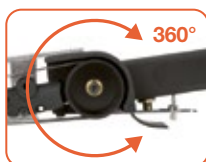

Regulowany uchwyt zapewni wygodną pozycję roboczą

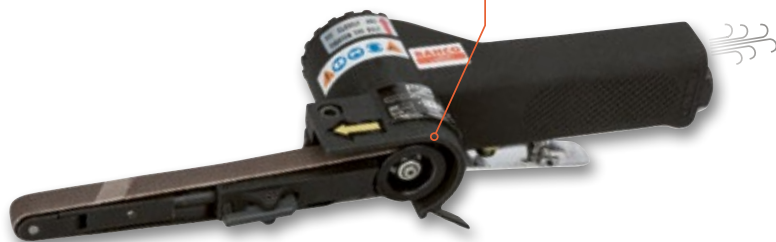

BAHCO	mm	BAR	mm	U/min	min ⁻¹	dba	m/sec ²	mm	kg	PLN
BP212	10	6.3	10	170	16 000	83	< 2.50	330	0.8	797,17
BP222	20	6.3	10	170	16 000	83	< 2.50	520	0.8	848,94

Taśmy zamienne do szlifierek taśmowych



BAHCO	mm	PLN
BPN21201	10	322,13
BPN22201	20	450,97

NARZĘDZIA PNEUMATYCZNE

BP127P

Igłowa oczyszczarka powierzchni

1.214,84 PLN



19 igieł 3 x 180 mm

BAR	mm	min ⁻¹	dba	m/sec ²	mm	kg
6.3	10	3800	98-109	18.10	330	2.7

BPN010

Pistolet do czyszczenia



- 2 zastosowania: czyszczenie (mydło i powietrze) i suszenie (tylko powietrze, poprzez przedmuchiwanie)
- Pojemność zbiornika: 1 litr

1 L

506,46 PLN

BAR	mm	l/min	min ⁻¹	kg
6.2	10	67	6000-7500	0.9

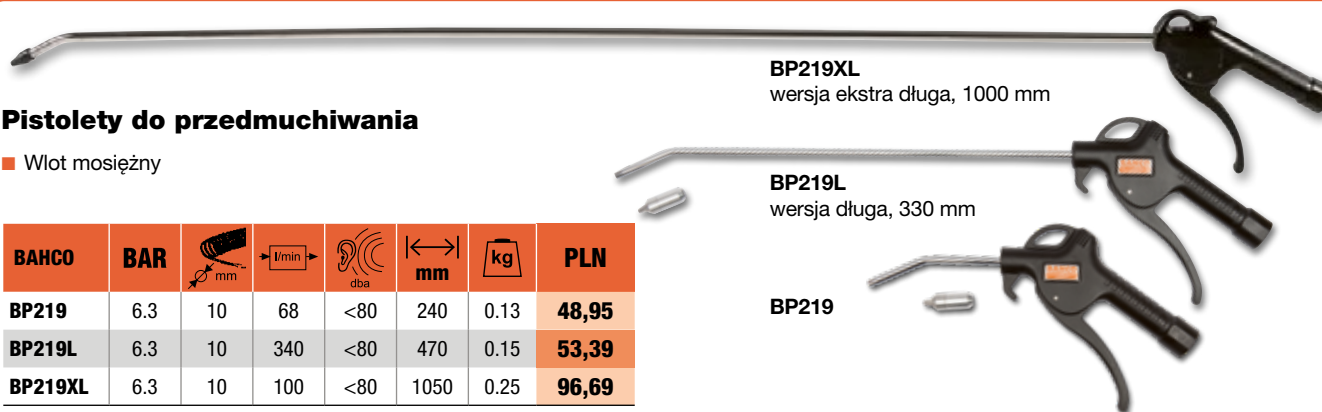

Pistolety do przedmuchiwania

- Wlot mosiężny

BAHCO	BAR	mm	l/min	dba	mm	kg	PLN
BP219	6.3	10	68	<80	240	0.13	48,95
BP219L	6.3	10	340	<80	470	0.15	53,39
BP219XL	6.3	10	100	<80	1050	0.25	96,69

BP219XL

wersja ekstra długa, 1000 mm

BP219L

wersja długa, 330 mm

BP219

Nitownica pneumatyczna

- Do nitowania najróżniejszych materiałów do 6,4 mm: Aluminium, stal lub stal nierdzewna, materiały konstrukcyjne, również do nitów ślepych



BP125A



6

BP277K



4



BAHCO	mm	BAR	mm	kg	mm	kg	PLN
BP125A	2.4-3.2-4.0-4.8-5.6-6.4	6.3	10	1600	19	260	2.707,92
BP277K	2.4-3.2-4.0-4.8	6.3	10	880	14	230	1.129,30

BP824
Wyżynarka pneumatyczna

888,18 PLN



- Do cięcia prostego, po łuku i na równi z powierzchnią



BAR							
6.3	10	160	10000	85	3.70	285	0.68

BPH1310A
Spiralny wąż pneumatyczny



- Poliuretanowy wąż zakończony po obu stronach na stałe męskimi końcówkami

1/2"-1/2"	13	10

242,08 PLN

Brzeszczyt z bimetalu
Sandflex® do cięcia karoserii

10

- Do maszyn z napędem pneumatycznym i elektrycznym, np. Shinano, Chicago-Pneumatic itp.
- Brzeszczyt bimetalowy Sandflex® do precyzyjnego cięcia i długiej żywotności



BAHCO				PLN
3845-18-10P	10	18	91.5	131,30
3845-24-10P	10	24	91.5	131,30
3845-32-10P	10	32	90	131,30

Obrotowe łączniki pneumatyczne
1/4"

- Dla większego bezpieczeństwa, komfortu i wydajności, bez skręconych węży



BPSJ



97,59 PLN

BPSJL
Obrotowe łączniki
pneumatyczne 1/4"
z systemem blokady
obrotu

- System blokady obrotu bez sprężonego powietrza



112,86 PLN

BP255T
Filtr powietrza z
regulatorem i smarow-
nicą 1/2" z wylotem
czystego i suchego
powietrza typu T

883,91 PLN



- do bezproblemowej konserwacji urządzeń sprężonego powietrza
- Dodatkowy wylot powietrza Clean-Dry za regulacją filtra powietrza i przed smarowaniem, do przedmuchiwania pistoletów i pistoletów lakierniczych

BPN251
Mini smarow-
nicza 1/4"



56,94 PLN

BP500
Uchwyt magnetyczny
na klucze udarowe

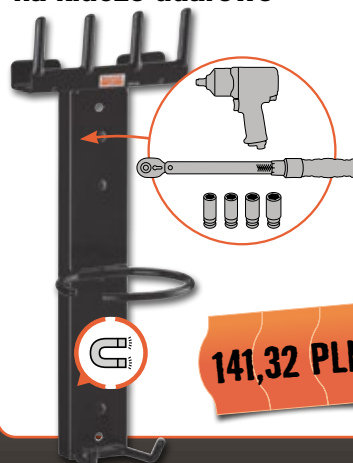

141,32 PLN

NARZĘDZIA AKUMULATOROWE



Metalowa obudowa zapewnia maksymalną trwałość



Wszystkie zestawy w walizce z 2 akumulatorami i ładowarką

Nowy asortyment dla wymagających użytkowników

BCL311S1K1 Kompaktowa wkrętarka udarowa akum.

1/4"

12V

max. 105 Nm

155 mm



Uchwyt szybkomocujący

0.93 kg



IP20



Video BCL311S1



1.156,32 PLN

- Metalowa obudowa zapewnia maksymalną trwałość
- Niski poziom vibracji dzięki dwukomponentowemu uchwytowi



1/4"	V	Max Nm	min-1	dba	m/sec ²	mm	kg
1/4"	12	105	0-2400	101.1	8.85	155x50x191	0.93

BCL331W1K1 Klucz udarowy akum.

1/2"

18V



2 zakresy prędkości

110 Nm (550 RPM)

590 Nm (1650 RPM)



IP20

2.656,80 PLN

- Metalowa obudowa zapewnia maksymalną trwałość
- Wskaźnik poziomu naładowania baterii



1/2"	V	Max Nm	min-1	dba	m/sec ²	mm	kg
1/2"	18	105 / 590	0-550 / 0-1650	99.2	6.65	260x70x258	3.11

BCL33IW2K1

Klucz udarowy 18V akum.



1/2"

18V

max. 1000 Nm

HD

IP20



Wskaźnik poziomu naładowania baterii

- Wysoka wydajność, doskonałe osiągi
- Metalowa obudowa zapewnia maksymalną trwałość

NARZĘDZIE BEZSZCZOTKOWE



- ✓ wysoki moment obrotowy
- ✓ większa liczba uderzeń
- ✓ mniej konserwacji
- ✓ dłuższa żywotność

2.849,00 PLN



	V						
1/2"	18	1000	0-1700	100.6	6.37	240x65x360	3.1

BCL33CIW2D

Zestaw narzędzi akumulatorowych w dwu-pack'u

Wiertarka i klucz udarowy

3.499,00 PLN

18V

2x



1/2"-13 mm

2 zakresy prędkości

0-370 RPM + 0-1570 RPM



10 ustawień momentu obrotowego,
1 ustawienie wiercenia



max. 1000 Nm

HD

IP20

NARZĘDZIE BEZSZCZOTKOWE



- ✓ wysoki moment obrotowy
- ✓ większa liczba uderzeń
- ✓ mniej konserwacji
- ✓ dłuższa żywotność



Akumulator litowo-jonowy 18 V 5 Ah



Ładowarka 18 V 2,3 A

- Niski poziom vibracji dzięki dwukomponentowej rękojeści
- Wskaźnik poziomu naładowania baterii

	V					
13	18	32	0-370 / 0-1570	83.5	180x60x290	1.35

	V						
1/2"	18	1000	0-1700	100.6	6.37	240x65x360	3.1

NARZĘDZIA AKUMULATOROWE

BCL33AP1K1 Polerka kątowa 18V akum.

Ø 5"/127 mm Velcro®

18V

2.444,90 PLN



- Gąbka i wełna polerska w zestawie do czyszczenia i polerowania
- Bezpieczny spust
- Blokada zapewniająca komfortową pracę
- Niski poziom vibracji dzięki dwukomponentowej rękojeści



2.52



Lewy/prawy uchwyt boczny dla lepszej kontroli narzędzia



Przycisk blokady

Wybór zmiennej prędkości:



- 1100
- 1450
- 2300
- 3050
- 3500

rpm
Wskaźnik naładowania baterii



x2

Akumulator litowo-jonowy 18 V 5 Ah



x1

Ładowarka 18 V 2,3 A

mm	V	mm	5/16" 24UNF	min-1	dba	m/sec-2	mm	kg
127	18	4.7	5/16" 24UNF	1100-3500	82.5	2.52	376x153	1.82

BCL31R1 Klucz grzechotkowy 12 V 1/4" akum.

1/4"

12V



LED



0.77 kg

- Łatwe dopasowanie do 3/8" lub 1/2" za pomocą płaskich adapterów 7767 i 8167
- Dla maksymalnej dostępności, szybkiego wykonania i końcowego dokręcania. Idealny w sektorze motoryzacyjnym i działach utrzymania ruchu

Wzmocniona obudowa dla długiej żywotności, kompaktowa i lekka

Dostarczany bez akumulatora i ładowarki.

Zalecany akumulator 12 V: 2 Ah, numer części BCL31B1

Zalecana ładowarka: numer części BCL31C

780,30 PLN



9.47

1/4"	V	Max Nrm	dba	m/sec-2	mm	kg
1/4"	12	57	84.8	9.47	60x289	0.77

TARCZE

BCL32G1K1 Smarownica akum.

14.4 V

1.670,49 PLN

≥ 400 g

414 bar

70g/min.



2 Ah

x2



x1

V	PSI / BAR	g/min.	dba	m/sec ²	mm	kg
14.4	6000-414	70	78.6	0.39	200x75x485	3.4

Tarcza do cięcia

■ Certyfikacja OSA EN12413



3912-125-T41-IM 3911-125-T41-IM 3911-150-T41-I

BAHCO	Zastosowanie/ materiał	∅ mm	∅ mm	mm	Gatunek	VE	PLN
3912-125-T41-IM	Metal i Inox	125	22,23	1	4★	50	3,58*
3911-125-T41-IM	Metal i Inox	125	22,23	1.6	5★	50	3,95*
3911-150-T41-I	Inox	150	22,23	1	5★	50	6,52*

■ Nie zawiera żelaza, siarki i chlorowanych wypełniaczy

Tarcza lamelkowa do metalu i Inox

■ Certyfikacja OSA EN13743



3926-125IM-C60 3926-125IM-C80 3926-125IM-C120

BAHCO	Zastosowanie/ materiał	∅ mm	∅ mm	Gatunek	VE	PLN
3926-125IM-C60	Metal i Inox	125	22,23	5★	20	12,97*
3926-125IM-C80	Metal i Inox	125	22,23	5★	20	12,97*
3926-125IM-C120	Metal i Inox	125	22,23	5★	20	12,97*

■ Nie zawiera żelaza, siarki i chlorowanych wypełniaczy

Tarcza lamelkowa do metalu i Inox

■ Certyfikacja OSA EN13743



3927-125IM-P60 3927-125IM-P80 3927-125IM-P120

BAHCO	Zastosowanie/ materiał	∅ mm	∅ mm	Gatunek	VE	PLN
3927-125IM-P60	Metal i Inox	125	22,23	4★	20	10,80*
3927-125IM-P80	Metal i Inox	125	22,23	4★	20	10,80*
3927-125IM-P120	Metal i Inox	125	22,23	4★	20	10,80*

■ Lekka, elastyczna i cicha dzięki wielowarstwowemu podkładowi z włókna
■ Nie zawiera żelaza, siarki i chlorowanych wypełniaczy

Tarcza do szlifowania do metalu i Inox

■ Certyfikacja OSA EN12413

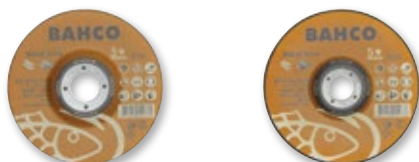

3921-125-T27-IM 3921-150-T27-IM

BAHCO	Zastosowanie/ materiał	∅ mm	∅ mm	mm	Gatunek	VE	PLN
3921-125-T27-IM	Metal i Inox	125	22,23	6.4	5★	25	7,22*
3921-150-T27-IM	Metal i Inox	150	22,23	6.4	5★	25	9,88*

■ Nie zawiera żelaza, siarki i chlorowanych wypełniaczy

Dostawa tylko w pełnych opakowaniach

*Cena za sztukę

KLUCZE DYNAMOMETRYCZNE

74WR-

Klucze dynamometryczne mechaniczne sprężynowoklikowe, nastawne ze skalą

- Trwały mechanizm - nawet po wykonaniu ponad 100 tys. cykli pracy, tolerancja wynosi $\pm 3\%$
- Stać głowica z grzechotką
- Dokładność pomiaru $\pm 3\%$ zgodnie z ISO 6789-1:2017

Łatwa do odczytania podwójna skala

Słyszalny i odczuwalny system klikowy



Oznaczenie środka rękojeści dla optymalnego chwytu



Odporny na działanie: benzyny, oleju, smarów



Wizualny wskaźnik czasu ponownego wzorcowania

BAHCO	Nm	□	← mm →	g	PLN
74WR-15	3-15	1/4"	221	300	739,80
74WR-25	5-25	1/4"	221	300	762,25

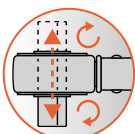

- Przesuwany czop kwadratowy do zmiany kierunku pracy L/P



Wygodna, antypoślizgowa powierzchnia



Odporny na działanie: benzyny, oleju, smarów

Pokrętko regulacji momentu obrotowego, z wyraźnym zaznaczeniem stanu odblokowanego

BAHCO	Nm	ft.lb	□	← mm →	g	PLN
74WR-50	10-50	7.5-37.5	3/8"	335	700	780,69
74WR-100	20-100	15-75	1/2"	387	900	826,74
74WR-200	40-200	30-150	1/2"	470	1100	799,28
74WR-300	60-300	45-220	1/2"	593	1400	836,46
74WR-340	60-340	45-250	1/2"	685	1500	836,46
74WR-400	80-400	60-300	3/4"	686	1900	1.189,62

7455-

Mechaniczny klikowy klucz dynamometryczny, regulowany, skala liniowa, stała grzechotka

- Dokładność pomiaru $\pm 4\%$
- Zgodne z DIN EN ISO 6789
- Wyprodukowane w USA

Praca dwukierunkowa
(w prawo i w lewo)



Mechanizm klikowy sygnalizuje osiągnięcie momentu przez ugięcie i dźwięk



Wytrzymała metalowa obudowa

Nacięta antypoślizgowa metalowa rękkość wytrzymała na uderzenia i środki chemiczne

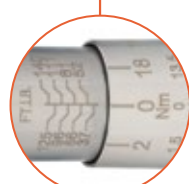

BAHCO	Nm	ft.lb	mm	mm	g	PLN
7455-5	1-5	11-42	1/4"	258	0.386	579,94
7455-15	3-15	31-128	1/4"	258	0.409	695,08
7455-20	4-20	40-173	1/4"	258	0.386	637,62
7455-25	5-25	49-217	1/4"	286	0.410	681,74
7455-60	10-60	9.2-42.2	3/8"	393	1.135	789,62
7455-100	20-100	16.6-71.9	3/8"	400	1.135	795,52
7455-200	40-200	37-140	1/2"	474	1.430	902,39
7455-300	60-300	52-314	1/2"	483	1.440	1.236,76
7455-340	60-340	52-243	1/2"	613	1.680	1.236,76
7455-500	100-500	83-359.6	3/4"	870	4.370	2.174,38
7455-800	150-800	129-572	3/4"	1047	5.310	2.633,39
7455-1000	200-1000	184-701	1"	1055	6.350	3.004,14



BAHCO	Nm	ft.lb	mm	mm	g	PLN
7455-1500	300-1500	258-1069	1"	1780	11.395	6.008,82



Praca dwukierunkowa
(w prawo i w lewo)



Z dwuczęściowym metalowym uchwytem



BAHCO	Nm	ft.lb	mm	mm	g	PLN
7455-2500	500-2500	406-1807	1"	2720	24.120	19.259,52



Z trzyczęściowym metalowym uchwytem

KLUCZE DYNAMOMETRYCZNE

TAW- Klucze dynamometryczne elektroniczne

- Programowalne automatyczne wyłączenie
- Przechowywanie danych i wartości zadanych podczas wymiany baterii



- Stala głowica grzechotki z przegubem, 40 zębów

- Ciągłe diody LED po obu stronach



- Osiągnięcie ustawionego momentu
- W zakresie wartości zadanej
- Poza zakresem tolerancji



- Nm, Kg.cm., dNm, Lbf.ft., Lbf.in.



- Wibracja rękojęści

- 50 pomiarów w pamięci
- 10 ustawień definiowanych

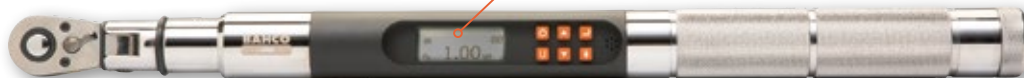
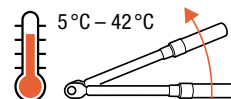

- Tryby pracy:
 - pomiar momentu siły
 - pomiar kąta obrotu
 - pomiar momentu siły, następnie kąta obrotu
 - pomiar ustawień zdefiniowanych

BAHCO	Nm	mm	mm	g	PLN
TAW38135	7-135	3/8"	475	1.270	2.975,71
TAW12340	17-340	1/2"	670	1.910	3.948,92
TAW34800	40-800	3/4"	1.235	4.850	4.800,14

TAW1430M Elektroniczny klucz dynamometryczny typu Mikro, pomiar momentu i kąta

- 50 pomiarów
- 10 ustawień definiowanych



- Wyjątkowo lekki i kompaktowy



- Tryby pracy:
 - pomiar momentu siły
 - pomiar kąta obrotu
 - pomiar momentu siły, następnie kąta obrotu
 - pomiar ustawień zdefiniowanych
 - Tryb pracy

BAHCO	Nm	mm	mm	g	PLN
TAW1430M	1.5-30	1/4"	292	405	2.842,12

TSS600 Mechaniczny wkrętak dynamometryczny, regulowany, skala liniowa (Nm)

- Pomiar momentu obrotowego możliwy tylko przy obrotach zgodnych z ruchem wskazówek zegara
- Dokładność dokręcania $\pm 6\%$ przy obrocie zgodnie z ruchem wskazówek zegara
- Zgodne z normami DIN EN ISO 6789



Sprzęgło uniemożliwiające przekroczenie ustawionego momentu



Łatwa do odczytania podwójna skala w Nm i in.lb



Gumowany uchwyt z dodatkowym gniazdem 1/4" na zabierak kwadratowy

BAHCO	Nm	mm	mm	g	PLN
TSS600	1-6	1/4"	195	340	599,45

ZAAWANSOWANE TESTERY MOMENTU

Wielofunkcyjne testery momentu dla kluczy dynamometrycznych

- Możliwość montażu poziomego i pionowego
- Zasilacz 110/220V w zestawie
- Dostarczany z certyfikatem kalibracji fabrycznej
- 2014/30/EC, ISO 6789

Dokładność $\pm 1\%$

Trzy tryby pracy: szczyt, pierwszy szczyt i śledzenie

Do 10 ustawień docelowego momentu obrotowego i tolerancji

TEA350: zabierak kwadratowy 1/2"
TEA1100: zabierak męski sześciokątny 27 mm

Transfer danych przez Micro-USB do PC

Intuicyjna obsługa za pomocą 4 przycisków

Stopień IP40 ochrony przed cząstkami stałymi



Zasilanie za pomocą gniazda Micro-USB, opcjonalnie również przez zasilacz USB, wyjście USB komputera lub złącze USB w samochodzie



Dostarczany w wytrzymałym plastikowym opakowaniu z wkładką piankową



BAHCO	Nm	□	●	g	PLN
TEA065	3-65	3/8"	—	2.600	4.604,57
TEA350	10-350	1/2"	—	2.700	4.474,36
TEA1100	50-1100	3/4"	27 mm	3.500	5.940,00
TEA2100	200-2100	—	27 mm	3.500	7.405,20



Wyświetlacz wizualny (podświetlany ekran LCD) i dźwiękowy

NARZĘDZIA SPECJALNE KOŁA I PRZEKŁADNIE

4590SHS5

Zestaw ściągaczy wewnętrznych i zewnętrznych

5



- Do ściągania pierścieni zabezpieczających, mocujących, łożysk kulkowych itp.

- Samocentryrujące

832,28 PLN



Zawartość

4590SHS5-01	Rękojeść + młot przesuwny	
4590SHS5-02	Adapter do łożysk zewnętrznych	
4590SHS5-03	Szczęki mocujące i adapter do łożysk wewnętrznych	Ø 30 – 80 mm
4590SHS5-04	Szczęki mocujące i adapter do łożysk wewnętrznych	Ø 15 – 30 mm
4590SHS5-05	Szczęki mocujące i adapter do łożysk zewnętrznych	Ø 15 – 80 mm

Młot przesuwny (1,2 kg) ułatwia pracę podczas operacji wyciągania

Ściągacz zewnętrzny

Ściągacz wewnętrzny

BS6

Ściągacze widelcowe



- Do szybkiego demontażu przegubów kulowych, drążków kierowniczych i sworzni
- Ściągacz w kształcie litery U

BAHCO	mm	mm	PLN
BS618	18	400	74,68
BS623	23	400	67,01

BWTVCTT355

Pokrętło do zaworów z maksymalnym momentem 0.45 Nm

- Do wkręcania i usuwania wentyli zaworu / zaworów uszczelniających
- Ustawiony moment obrotowy pomaga również zapobiegać przecieku powietrza



57,58 PLN

Ograniczenie momentu obrotowego do 0,45 Nm

BWB14

Zestaw narzędzi do łożysk kół

14



1.178,50 PLN

- Odpowiedni dla większości pojazdów europejskich

Zawartość

9	adapterów średnicy	Ø 55,5 – 84 mm
1	kapsuła	76 mm
2	kapsuły	86,91 mm
1	ściągacz	38 mm
1	ośka centrująca, śruba i trzpień	



**38-
Łyżki
do opon**

■ wykoczenie:
niklowana i pokryta
chromem

BAHCO	mm	PLN
38-8	200	49,22
38-12	300	54,08
38-16	400	70,00
38-20	500	89,15
38-24	600	114,80



**38A-
Łyżka monta-
żowa do opon**

■ Wysokiej jakości
stal stopowa

BAHCO	mm	PLN
38A-12	300	38,15
38A-15	380	47,82
38A-21	530	49,91
38A-26	650	56,97



**38C-26
Łyżka do opon,
do samochodów
ciężarowych i dostawczych**

BAHCO	mm	PLN
38C-26	650	69,80



**39-24
Łyżka specjalna
do samochodów
ciężarowych i tirów**

BAHCO	mm	PLN
39-24	600	105,35

**2484/S4
Zestaw przyrządów do podważania**

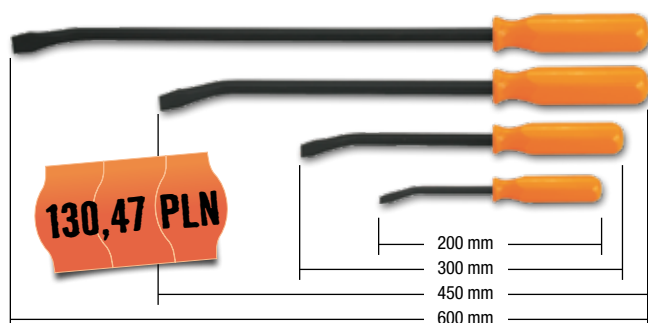

130,47 PLN

200 mm
300 mm
450 mm
600 mm

**BT10P-
Pręty nastawne do podważania**



BAHCO	mm	PLN
BT10P325	250	74,41
BT10P330	300	81,35
BT10P338	380	92,75

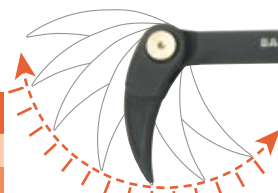

Regulacja w 14 kierunkach

**BT10P3
Zestaw nastaw-
nych prętów do
podważania**



311,81 PLN



250, 300, 380 mm

**BPBL
Pręty wydłużone
do nastawiania**

■ Powłoka antypoślizgowa

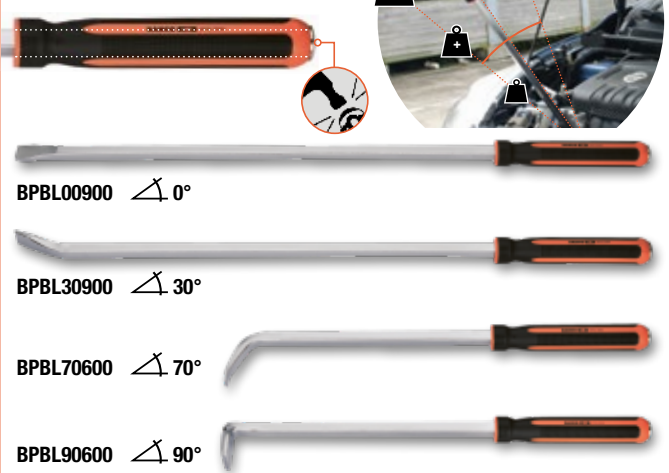

BAHCO	mm	°	g	PLN
BPBL00900	930	0°	1980	201,90
BPBL30900	938	30°	1980	201,90
BPBL70600	610	70°	1390	171,95
BPBL90600	624	90°	1530	232,67

NARZĘDZIA SPECJALNE KOŁA I PRZEKŁADNIE

BWSS12P3

Zestaw nasadek uderowych

3

1/2"

- Osłona z tworzywa sztucznego



126,82 PLN



17 mm

19 mm

21 mm

BWSS12P5

Zestaw nasadek uderowych

5

1/2"

- Osłona z tworzywa sztucznego



224,65 PLN



17 mm

19 mm

21 mm

22 mm

24 mm

BWSS12P3L

Zestaw nasadek wydłużonych

3

1/2"

- Wersja długa
- Osłona z tworzywa sztucznego



300,91 PLN



17 mm

19 mm

21 mm

BWSMB15

Nasadka uderowa do śrub 15 mm

52,60 PLN

1/2"

- Osłona z tworzywa sztucznego
- Smart, Citroën, itp.

15 mm



BWSMB17

Nasadka uderowa do śrub antykradzieżowych 17 mm

38,41 PLN

1/2"



17 mm



- Osłona z tworzywa sztucznego

- Maybach, Mercedes C (W204), CL (W216), GLK (W204), E (W207, W211, W212), M-GLÉ(W166), ML (W164, W166), S (W221, W222), SLK (W172)

BWSHK21

Nasadka uderowa do śrub antykradzieżowych 21 mm

68,75 PLN

1/2"

- Osłona z tworzywa sztucznego
- Hyundai, KIA



21 mm

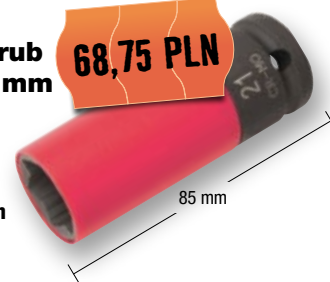

BT15P5

Zestaw nasadek i końcówek uderowych

5

1/2"



190,87 PLN



○	24	30	32 mm
●	14	17 mm	

- Do montażu i demontażu piast kół i osi, szczególnie w pojazdach VAG

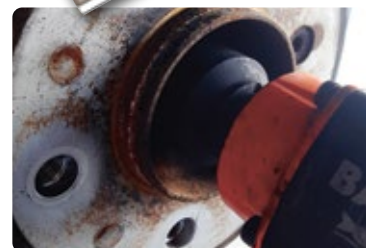

BWTB12P
Przedłużki 1/2"
z momentem

1/2"

- Do dokręcania nakrętek kół kluczem udarowym bez przekraczania zalecanego momentu obrotowego
- Kodowanie kolorystyczne ułatwiające identyfikację odpowiedniego momentu obrotowego



BAHCO	Nm / ft-lbs	Kolor	PLN
BWTB12P90	90 Nm / 65 ft-lbs	zielony	56,02
BWTB12P100	100 Nm / 75 ft-lbs	czarny	56,02
BWTB12P110	110 Nm / 80 ft-lbs	złoty	56,02
BWTB12P120	120 Nm / 90 ft-lbs	czerwony	56,02
BWTB12P135	135 Nm / 100 ft-lbs	niebieski	56,02
BWTB12P150	150 Nm / 110 ft-lbs	pomarańczowy	56,02
BWTB12P160	160 Nm / 120 ft-lbs	szary	56,02
BWTB12P175	175 Nm / 130 ft-lbs	fioletowy	56,02
BWTB12P190	190 Nm / 140 ft-lbs	biały	56,02
BWTB12P200	200 Nm / 150 ft-lbs	jasnozielony	56,02

BWTB12P5
Zestaw przedłużek 1/2" z momentem



1/2"

BAHCO	Nm / ft-lbs
BWTB12P90	90 Nm / 65 ft-lbs
BWTB12P100	100 Nm / 75 ft-lbs
BWTB12P110	110 Nm / 80 ft-lbs
BWTB12P120	120 Nm / 90 ft-lbs
BWTB12P135	135 Nm / 100 ft-lbs



328,17 PLN



29-B
Klucz do kół

1/2"

17, 19, 21 mm

58,72 PLN



BWBB
Worek na śruby

300 x 180 mm

30,02 PLN



BWTPG1
Wskaźnik ciśnienia w oponach

Wykonany z aluminium

162,36 PLN



Szybka i łatwa metoda odczytu ciśnienia
Dwie skale pomiaru:
10 bar max / 150 psi max

Dwie końcówki do pomiaru ciśnienia w różnych typach zaworów

BWC1
Kliny pod koła

- Wytrzymałe tworzywo sztuczne profilowane
- Certyfikat ROHS

47,35 PLN



NARZĘDZIA SPECJALNE KOŁA I PRZEKŁADNIE

Zestawy nasadek skrętnych, głębokich



- Do odkręcania uszkodzonych nakrętek lub łbów śrub, szczególnie do nakrętek kół
- Specjalny skrętny profil zapewnia mocny i chwytny chwyt łba śruby, umożliwiając jej odkręcanie
- Nie nadaje się do stosowania w maszynach / wyłącznie do pokręcania ręcznego



BWTSP6

Zestawy nasadek skrętnych, głębokich



1/2"

Z przebijakiem



244,64 PLN

1/2" 17, 19, 21, 22, 24 mm

1 przebijak

BWTSP7

Zestawy nasadek skrętnych



1/2" & 3/4"

Z przebijakiem



601,51 PLN

1/2" 22, 24, 27, 32 mm

3/4" 36, 41 mm

1 przebijak

BWTSP3L

Zestaw nasadek skrętnych, długich



1/2"

398,72 PLN



150 mm

1/2" 17, 19, 21 mm

BWTSP16

Zestaw nasadek skrętnych



3/8" & 1/2"

Z przebijakiem



670,35 PLN

3/8" 8, 10, 11, 12, 13, 14, 16, 17, 18, 19 mm

1/2" 21, 22, 24, 27 mm

1/2" 3/8" 1 przebijak

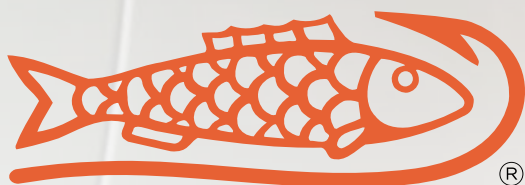

BAHCO

OFICJALNY PARTNER W SUKCESIE

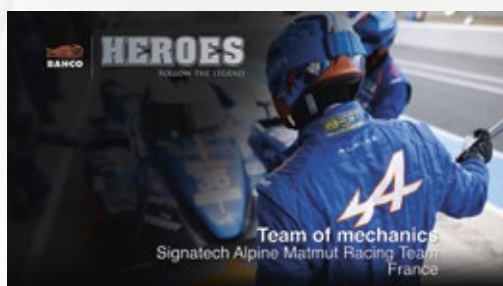

The mechanics of the Signatech Alpine Matmut Racing Team



Bahco Heroes
youtu.be/Ing4UK_CGI4



BAHCO



NARZĘDZIA I AKCESORIA SPECJALNE



2.577,93 PLN



BS15 Przyrząd do ściskania kolumn McPherson

- Do bezpiecznego montażu i demontażu kolumn McPhersona
- Uniwersalne zastosowanie, obejmuje 90% pojazdów
- Głowica sześciokątna 24 mm może być obsługiwana ręcznie lub za pomocą narzędzia pneumatycznego
- Ochraniacze sprężyn w szczękach

BS15125 x2 	BS15125C x2 	 80-115 mm	BS1540 306x3 mm 433mm 1T	BS1550
BS15160 x2 	BS15160C x2 	110-150 mm		
BS15212 x2 	BS15212C x2 	140-196 mm		

BS25 Uniwersalny element osiowy

961,92 PLN



- Do rozdzielania układu kierowniczego w celu zdemontowania piasty
- Do rozdzielania przegubu od piasty



BS30PG

Sprężarka amortyzatora do podwójnego tłoka pneumatycznego z siatką ochronną

8.811,00 PLN

- Ciśnienie robocze: 5-10 atm
- Skok cylindra: 300 mm
- Szerokość rozwarcia między szczękami: 450 mm



Dostarczany z czterema haczykami do chwytania, całkowicie niezależnymi od siebie



Nowa siatka ochronna



Zwijarka antypoślizgowa ze stali

BS30AC1

Platforma podwyższająca

- Podnośny zestaw do wymiany sprężyn BS30

1.425,60 PLN



34 cm



39

1.067,15 PLN



BS1000

Zestaw narzędzi serwisowych do amortyzatorów

- Odpowiedni do kolumn MacPhersona
- Do dokładnego dokręcania tłoczków amortyzatorów momentem obrotowym
- Bity chromowo-wanadowe w stabilnej walizce z tworzywa sztucznego

BS100001	19	⊗	⊗	⊗	14	Honda, Nissan
BS100002	19	⊗	⊗	⊗	16	VW - Audi, Seat, Fiat
BS100003	19	⊗	⊗	⊗	17	Ford, VW - Audi, Seat, Fiat
BS100004	22	⊗	⊗	⊗	18	Ford, VW - Audi, Seat, Fiat, Rover, Opel, Peugeot, Renault, Japanese Cars
BS100005	22	⊗	⊗	⊗	19	VW - Audi, Seat, Citroen, Fiat, Opel, Peugeot, Toyota
BS100006	22	⊗	⊗	⊗	21	Mercedes Benz (W203), Chrysler, VW - Audi, Japanese Cars, Ford
BS100007	22	⊗	⊗	⊗	22	VW - Audi, Seat, Citroen, Fiat, Opel, Peugeot, Renault, BMW
BS100008	22	⊗	⊗	⊗	24	Volvo
BS100009	22	⊗	⊗	⊗	27	VW - Audi, Citroen, Peugeot
BS100010	10	⊗	⊗	⊗	3	Mercedes Benz, Opel, Renault
BS100011	10	⊗	⊗	⊗	3.5	Chrysler, Ford, Citroen, Peugeot
BS100012	10	⊗	⊗	⊗	4	Citroen, Peugeot
BS100013	10	⊗	⊗	⊗	4	Nissan
BS100014	10	⊗	⊗	⊗	5.2	VW - Audi, Nissan
BS100015	10	⊗	⊗	⊗	6	VW - Audi, Renault
BS100016	10	⊗	⊗	⊗	6.3	Nissan
BS100017	10	⊗	⊗	⊗	7	VW - Audi, Seat, Fiat
BS100018	10	⊗	⊗	⊗	8	Seat, Fiat
BS100019	10	⊗	⊗	⊗	9	Japanese Cars
BS100020	10	⊗	⊗	⊗	10	Seat, Fiat, Volvo
BS100021	10	⊗	⊗	⊗	12	Seat, Fiat
BS100022	10	⊗	⊗	⊗	5	Honda
BS100023	10	⊗	⊗	⊗	6	Seat, Fiat, Citroen, Peugeot, Ford, Opel, BMW, Renault, Japanese Cars
BS100024	10	⊗	⊗	⊗	7	VW - Audi, Seat, Fiat, Citroen, Peugeot, Renault, Mercedes Benz (W203)
BS100025	10	⊗	⊗	⊗	8	Mercedes Benz
BS100026	10	⊗	⊗	⊗	12	Opel, Vauxhall
BS100027	10	⊗	⊗	⊗	T60	Ford
BS100028	10	⊗	⊗	⊗	T50	Ford, Nissan
BS100029	10	⊗	⊗	⊗	D5	Nissan
BS100030	10	⊗	⊗	⊗	D10	Nissan, Ford
BS100031	10	⊗	⊗	⊗	8	Mercedes Benz
BS100032	10	⊗	⊗	⊗	9	Opel - Vauxhall, Chrysler
BS100033	10	⊗	⊗	⊗	10	Chrysler, Ford & Bit Holder
BS100034	10	⊗	⊗	⊗	11	Japanese Cars
BS100035	10.5X3.5 mm	⊗	⊗	⊗	22	VW Golf Rear Axle
BS100036	12.5X3.5 mm	⊗	⊗	⊗	22	Polo Front Axle
BS100037	14.5X5 mm	⊗	⊗	⊗	22	Polo, Golf, Passat, Audi B0
BS100038	14.5X3 mm	⊗	⊗	⊗	22	Audi Maestro
BS100039	14X2.5 mm	⊗	⊗	⊗	22	Mercedes Benz W203 (C-Class) W-209 (CLK)

NARZĘDZIA I AKCESORIA

BBR100

Tester płynu hamulcowego



150 mm

144,28 PLN

- Szybki pomiar zawartości wody w płynie hamulcowym
- Wszystkie płyny hamulcowe na bazie glikolu (DOT3, DOT4, DOT 5.1) wymierne
- Szybki test (1s) wskaźnika wilgotności
< 1%: Dobry
> 2%: Średni
> 3%: Do wymiany



BBR204

Szczypce do linki hamulca ręcznego

- Do demontażu i montażu linki hamulca ręcznego na szczękach hamulca bębnowego
- Szybka, bezpieczna praca, łatwa obsługa

Radelkowana powierzchnia wykonana z wysokogatunkowej stali nierdzewnej



- Nadaje się do różnych pojazdów, np. marek VW, BMW, grupy PSA, Nissan, Renault itp.

BBR110

Tester płynu hamulcowego

- Sprawdza zawartość wody poprzez pomiar przewodności i wskazuje ją na wyświetlaczu z 10 diodami LED
- Pojemność:
DOT 3
DOT 4
DOT 5
DOT 5.1
- Zgodność z magistralą CAN

358,73 PLN



BBR350

Przyrząd do wymiany płynów

- System podciśnienia



Uniwersalny gumowy zawór zwalnający do wszystkich systemów hamulcowych

- Może być również używany do innych zastosowań, takich jak zmiany biegów, sprzęgła, silniki

837,05 PLN

BBR50-

Klucz do odpowietrzania hamulców

3/8"



- Luzuje nawet bardzo mocno dokręcone śruby odpowietrzające na zacisku hamulcowym
- Opatentowana konstrukcja

BAHCO	3/8"	PLN
BBR501011	10 / 11 mm	252,45
BBR50121314	12 / 13 / 14 mm	252,45



DO UKŁADU HAMULCOWEGO

BBR201P6

Zestaw końcówek do oprav udarowych XZN 1/2"



- 1/2"
- XZN



- M14 M16 M18 |← 40 mm →|
- M14 M16 M18 |← 78 mm →|



209,96 PLN

BBR203P9

Zestaw nasadek udarowych 1/2" z końcówkami TORX® do oprav hamulców, długie



- 1/2"
- TORX®



- T20 T25 T27 T30 T40 T45 T50 T55 T60 |← 78 mm →|



620,37 PLN

BBR202P4

Zestaw pięciokątnych oprav i końcówek 1/2" do hamulca ręcznego



- 1/2"
- 5-pointed star



113,42 PLN



- Do regulacji i montażu większości systemów hamulców ręcznych Girling i Bendix

- 10 14 19 mm
- M10

BBR300P50

Uniwersalny zestaw 50 narzędzi do zacisków hamulcowych



932,51 PLN

- Do ręcznego przestawiania tłoczków hamulcowych, np. przy wymianie klocków hamulcowych
- Pasuje do większości pojazdów europejskich i japońskich
- Kołowrotek lewo i prawo obrotowy w zestawie

BBR320

Narzędzie pneumatyczne do demontażu tłoka hamulcowego



- 3/8"



298,96 PLN

- Do przestawiania tłoczków hamulcowych
- Szybka i bezpieczna aplikacja
- Pracuje w obu kierunkach: w lewo i w prawo



782-U

Szczotka druciana

Cztery rzędy szczeciny ze stali nierdzewnej

Drewniany uchwyt

15,25 PLN



- Do usuwania brudu, rdzy, farby, lakieru itp.

NARZĘDZIA DO SILNIKA

Nasadka do świec zapłonowych

- Z gumowym urządzeniem przytrzymującym



DYNAMIC-DRIVE™

7406ZZ

3/8"



BAHCO	3/8"	16 mm	5/8"	mm	PLN
7406ZZ-16	3/8"	16 mm	5/8"	65	61,73
7406ZZ-21	3/8"	21 mm	13/16"	65	61,73

7805ZZ

1/2"



BAHCO	1/2"	16 mm	5/8"	mm	PLN
7805ZZ-16	1/2"	16 mm	5/8"	69	69,06
7805ZZ-21	1/2"	21 mm	13/16"	73	74,82

BE1T

Pokręto z nasadką

- Z gumowym urządzeniem przytrzymującym

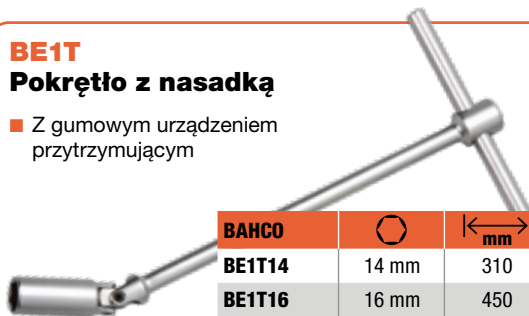

BAHCO	16 mm	mm	PLN
BE1T14	14 mm	310	97,82
BE1T16	16 mm	450	101,46
BE1T21	21 mm	450	115,59

BE1SP14L

Klucz do świec zapłonowych 3/8", długi



DYNAMIC-DRIVE™

3/8"

- Z urządzeniem do przytrzymywania świec zapłonowych
- 14 mm podwójny profil sześciokątny umożliwia wkładanie świec zapłonowych sześciokątnych i dwunastokątnych
- Wersja długa specjalnie dla silników z głębokim położeniem świec zapłonowych

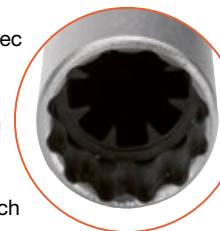

BAHCO	3/8"	14 mm	9/16"	mm	PLN
BE1SP14L	3/8"	14 mm	9/16"	252	128,65

BE1P

Szczypce do świec zapłonowych

- Do ściągania świec zapłonowych bez uszkodzenia przewodów



188,42 PLN

290 mm

BE1GP5

Zestaw nasadek do świec żarowych



1/4"

52 mm



DYNAMIC-DRIVE™

- Opowiednie do wszystkich popularnych świec żarowych



Pierścieni ze sprężyną



8, 9, 10, 12, 14 mm

264,53 PLN

52

Szczotka z drutu do świec zapłonowych

- Delikatne włosie z drutu mosiężnego

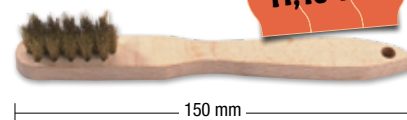

11,16 PLN

150 mm

783

Szczotka stalowa do hamulców

- Z uchwytem z tworzywa sztucznego



34,65 PLN

223 mm

782-U

Uniwersalna szczotka druciana

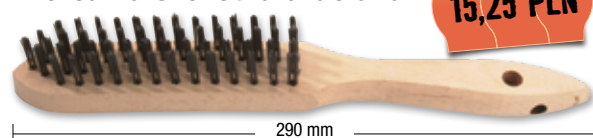

15,25 PLN

290 mm

BE1310P4
Zestaw nasadek do dysz wtryskowych



1/2"



- Nasadki sześciokątne z bocznym okienkiem
- Pasują do Bosch, Siemens, PSA 2.0HDI [110/135 KM]

25, 27, 29, 30 mm

BE5500
Zestaw nasadek szczelinowych



- Do montażu czujników temperatury, termoprzełączników i innych elementów z przewodem górnym i bocznym

171,39 PLN

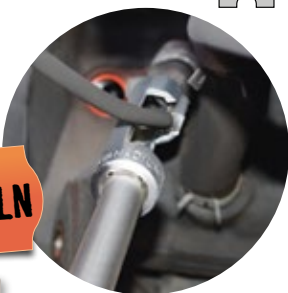

3/8" 10, 11, 12, 14 mm

1/2" 17, 19 mm

BE5049T
Zestaw bitów

10 mm

376,84 PLN



3/8" 10 mm
1/2" 10 mm



<30mm>			<70mm>			<200mm>		
●	●	●	●	●	●	●	●	●
HEX4	XZN5	T20	HEX4	XZN5	T20	T30		
HEX5	XZN6	T25	HEX5	XZN6	T25	T40		
HEX6	XZN8	T27	HEX6	XZN8	T27	T45		
HEX6	XZN10	T30	HEX6	XZN10	T30			
HEX8	XZN12	T40	HEX8	XZN12	T40			
HEX10		T45	HEX10		T45	<100mm>		
HEX12		T50	HEX12		T50	●		
		T55			T55	T70		
		T60			T60	T80		

Kompletny zestaw nasadek i bitów używane w motoryzacji

1/2"

352,86 PLN



BE5101
Zestaw nasadek trzpieniowych

Tamper TORX®



100 mm

T25 T27 T30 T40 T45 T50 T55 T60 T70



BE5102
Zestaw nasadek trzpieniowych

RIBE

623,57 PLN



100 mm

RM5 RM6 RM7 RM8 RM9
RM10 RM11 RM12 RM13



BE5103
Zestaw nasadek trzpieniowych

XZN

386,69 PLN

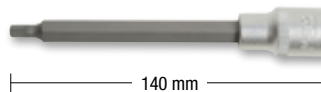

140 mm

M5 M6 M8 M10 M12 M14



NARZĘDZIA DO SILNIKA

BE256P3

Zestaw kleszczy do zaciskania węży

- Do zaciskania/blokowania węży PCV

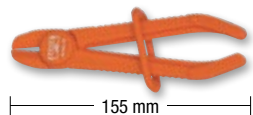

141,80 PLN

BLUVF

Lampa UV

Zawiera 3 baterie AA



- Stosowany do wykrywania wycieków gazu lub płynów

159,74 PLN

BE6FCP

Szczypce do przepływowego filtra paliwa

- Do prac konserwacyjnych przy silnikach benzynowych
- Do demontażu i wymiany przyłączy na filtry paliwa
- Specjalne końcówki ułatwiają blokowanie i odblokowywanie



89,36 PLN

BE254A

Szczypce do zaciskania węży

- Do bezpiecznego i profesjonalnego montażu i demontażu zacisków
- Średnica węży \varnothing 18 – 53 mm



368,10 PLN

590 mm



Elastyczna głowica umożliwiającą dotarcie do trudno dostępnych zacisków

Obejmuje funkcję blokowania i zatraskiwania

BE1FFWF

Klucz do filtra paliwa dla Ford 2.2TDCi

1/2"

- Do odkręcania i dokręcania pokrywy filtra paliwa przy wymianie wkładu filtra paliwa
- Zapobiega uszkodzeniu obudowy filtra paliwa i pierścienia mocującego
- Pasuje do silników produkowanych od 2012 r.



85,50 PLN

NARZĘDZIA DO WYMIANY OLEJU

BE6217

Zestaw nasadek do korków olejowych

3/8"

17

- 8-9-10-12-13-14-17 mm
- 8-9,5-10-10,5-11-12-13,1 mm
- 10 mm
- ▲ 10 mm
- 16 mm



248,62 PLN

- Zawiera nasadki z mocowaniem 3/8" z różnymi końcówkami (trójkąt XT-10 i wieloząb XZN M16)

Klucz do odkręcania korków olejowych

- Zastosowanie: do odkręcania spustu olejowego
- Twardość: 52-54 HRC
- Wysokiej jakości stal stopowa, nikielowany i chromowany



BAHCO	Ø	← mm →	PLN
BE6810	8-10 mm	270	29,37
BE68	8-8 mm	235	14,27

Mini zestawy do regeneracji korka

- Do szybkiej regeneracji uszkodzonego gwintu korka spustu oleju przez nacięcie nowego gwintu i założenie nowego korka
- Za pomocą gwintownika nagwintować uszkodzony gwint i włożyć nową śrubę

- Rozmiary pasujące do większości producentów samochodów
- Zestaw z 6 pasującymi śrubami i 12 miedzianymi pierścieniami uszczelniającymi



BAHCO	Ø	PLN
BOD101	M13 x 1.25P	331,53
BOD102	M13 x 1.5P	350,65
BOD103	M15 x 1.5P	350,65
BOD104	M17 x 1.5P	369,78
BOD105	M20 x 1.5P	382,55
BOD106	M22 x 1.5P	414,41

BOD1016

Miska do odprowadzania oleju

- Do łatwego spuszczenia oleju i innych płynów

Praktyczna wylewka

114,74 PLN

16 L



Odporny na: Olej, chemikalia, ropa naftowa i płyn niezamarzający

BOD2008

Zbiornik do spuszczenia oleju

- Wanna spustowa oleju ułatwiająca spuszczenie oleju i innych płynów

Zintegrowany pochłaniacz do czystej utylizacji

141,52 PLN

8 L



Odporny na: Olej, chemikalia, ropa naftowa i płyn niezamarzający

PE

445 mm

NARZĘDZIA DO WYMIANY OLEJU

BE630

Zestaw pojedynczych kluczy do filtrów olejowych

30



- Nadaje się do większości marek aut europejskich
- Dołączona tabela zastosowań
- Zawiera 28 nakrętek do filtrów oleju, 1 adapter 1/2"-3/8" oraz 1 trójramienny klucz do wymiany filtra oleju

573,72 PLN

Klucze do filtrów oleju

- Klucz do filtra oleju do montażu i demontażu



BAHCO	Ø mm	3/8"	14 dla Daihatsu, Fiat, Nissan, Toyota	PLN
BE6306514F	64	3/8"	14 dla Daihatsu, Fiat, Nissan, Toyota	16,98
BE6307614F	74	3/8"	14 dla Audi, BMW, Mercedes Benz, Opel, Porsche, VW	17,81

BE65F65120

Trójramienny klucz do filtra oleju

● 3/8"

Ø 65-120 mm

122,40 PLN



- Płaskie ramiona zapewniają stabilny uchwyt na wszystkich typach filtrów oleju

BE65R65120

Magnetyczny trójramienny klucz do filtrów oleju

● 3/8" & 1/2"

○ 21 mm

Ø 65-120 mm

218,02 PLN



- Optymalna kontrola przy odkręcaniu i dokręcaniu filtrów oleju

Gwintowane końcówki dla lepszej przyczepności do filtra oleju

Klucz taśmowy do filtra oleju

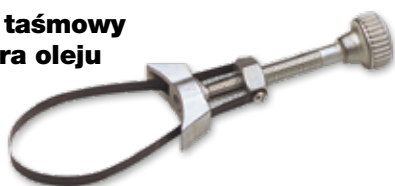

BAHCO	Ø mm	PLN
BE61110	65-110	99,45
BE61155	100-155	99,45

Klucz taśmowy do filtra oleju z gumowym uchwytem



BAHCO	Ø mm	PLN
BE62110	65-105	86,03
BE62155	110-155	90,01

Klucz łańcuchowy do filtra oleju



BAHCO	Ø mm	PLN
BE64520	60-160	283,05
BE64350	60-105	225,65

BE66152

Uniwersalny klucz paskowy

Ø 150 mm



- Do przytrzymywania, dokręcania lub luzowania prawie wszystkiego, np. nakrętek, śrub, filtrów oleju, rur wydechowych, pasków itp.

Wyjątkowo mocna konstrukcja z aluminiową rączką pokrytą gumą

56,68 PLN



1.491,69 PLN

90 L

BOD8901
Grawitacyjna
zlewarka do oleju

- Do spuszczenia zużytego oleju z silników spalinowych, skrzyń biegów
- Maksymalne ciśnienie opróżniania: 1 Bar/14.5 PSI



2.103,68 PLN

90 L

BOD8902
Grawitacyjna
zlewarka do oleju

- Olej odpadowy może być odprowadzany grawitacyjnie lub za pomocą mechanizmu ssącego z silników, przekładni i przekładni różnicowych wszystkich pojazdów
- Maksymalne ciśnienie opróżniania: 1 Bar/14.5 PSI
- Ciśnienie ssania: 7-8 Bar/100-115 PSI



90 L



Zlewarko-wysysarka o poj. 9 L ze zbiornikiem wstępnym

BOD8903A
Zlewarko-wysysarka
do oleju

- Olej odpadowy może być odprowadzany grawitacyjnie lub za pomocą mechanizmu ssącego z silników, przekładni i przekładni różnicowych wszystkich pojazdów
- Maksymalne ciśnienie opróżniania: 1 Bar/14.5 PSI
- Ciśnienie ssania: 7-8 Bar/100-115 PSI

2.315,41 PLN

BE60FW
Narzędzie do usuwania filtra paliwa i oleju

Ø 57-120 mm

Ząbkowane i ruchome szczęki dla optymalnego chwytu

211,85 PLN



Ø 57-120 mm

BOD60
Pompka do beczek olejowych

1/2" + 2"

50-205 L

175,55 PLN



BOD70
Pompa do beczek olejowych

1"

50-205 L

392,06 PLN

- Pompa do opróżniania lub napełniania

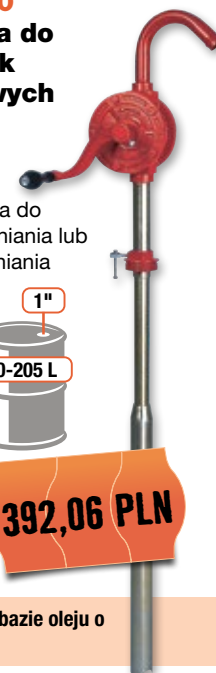

Zalecana do płynów na bazie oleju o lepkości do SAE 90

NARZĘDZIA I AKCESORIA

BBH12-1200

Hybrydowy buster 12 V 1200 CA

- Wyposażony w rezerwową baterię litową, która dostarcza energię do kondensatorów w przypadku rozładowanego akumulatora
- Oferuje 3 proste i szybkie sposoby ładowania ultrakondensatorów
 1. Od rozładowanego akumulatora pojazdu do uruchomienia przez zaciski (60-120 sekund)
 2. Od 12V DC przez kabel zapalniczki samochodowej (4-6 minut)
 3. Z akumulatora litowego Back-Up (4-6 minut)
- Tryb Override dla wzmocnienia, gdy w pojeździe nie ma zamontowanego akumulatora, lub gdy akumulator jest całkowicie rozładowany



non slip

2.249,00 PLN

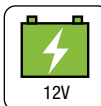

Wideo - instrukcja obsługi i konserwacji



BBJL

Kable zasilające

- Izolowane kable i zaciski



BAHCO	mm ²	← m →	OTTO	DIESEL	A	kg	PLN
BBJL1630	16	3	2,5 L	1,5 L	500 A	1,34	73,72
BBJL2535	25	3,5	4,0 L	2,0 L	1000 A	3,30	194,05
BBJL3545	35	4,5	5,5 L	3,0 L	1000 A	4,80	258,75

DO UKŁADU ELEKTRYCZNEGO

BBA1224-1700

Buster 12 / 24 V 1.700 / 900 CA

- Szybki przełącznik napięcia
- Elektroniczny system kontroli bezpiecznika
- Automatykna ładowarka elektroniczna z 3 kolorowymi diodami LED
- Opcjonalnie dostępny kabel do zapalniczki samochodowej 12V BBSNL4FX001



12 V wyjście z bezpiecznikiem 16 A wewnętrzny bezpiecznik do mniejszych urządzeń

3.074,82 PLN

30 kg



BBA12-1200

Buster 12 V 1200 CA

- Do uruchamiania silników wysokoprężnych do 350 KM jako rozrusznik skokowy i 175 KM bez akumulatora samochodowego
- Ładowarka elektroniczna z 3-kolorowym wyświetlaczem LED



Praktyczny woltmierz do sprawdzania stanu baterii



12 V wyjście z bezpiecznikiem 16 A wewnętrzny bezpiecznik do mniejszych urządzeń

1.811,88 PLN

16 kg



BB10

Aerometr - tester kwasu akumulatora

Szklana probówka z czytelną skalą

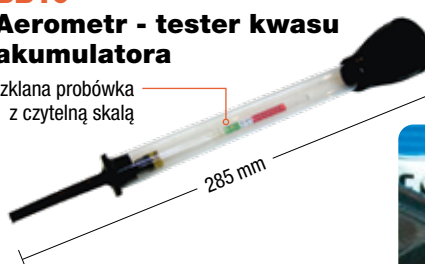

22,11 PLN

- Do sprawdzania zawartości kwasu w akumulatorze poprzez pomiar gęstości elektrolitu



NARZĘDZIA I AKCESORIA

BELMS120BDL

Urządzenie do podtrzymania pamięci (OBD-L)

- OBD-L Automagiczne wykrywanie: wykrywa automatycznie, kiedy elektronika pojazdów pozwala urządzeniu na zapisywanie danych pokładowych
- Prosta, 3-stopniowa obsługa

Idealne do busterów:

- BBL12-400
- BBL12-800
- BBA12-1200
- BBA1224-1700



276,02 PLN



BELP1224

Zabezpieczenie przepięciowe 12V/24V

- Chroni auto przed przepięciami powstałymi podczas spawania w aucie, ładowania akumulatora itp



229,49 PLN



BELMS12

Zabezpieczenie przepięciowe 12V

- Chroni przed skokami napięcia podczas spawania lub wymiany baterii
- Diody LED sygnalizują prawidłowe działanie

133,52 PLN

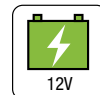

W pełni automatyczny ośmiostopniowy cykl ładowania

Krótsza żywotność baterii może być spowodowana wieloma przyczynami:

- estry kwasu siarkowego: powstają, gdy akumulator jest niedostatecznie naładowany
- osadzanie się warstw kwasu: występuje, gdy akumulatory są mocno rozładowane
- wysuszenie: występuje podczas niebezpiecznego przeladowania z powodu odparowania kwasu w akumulatorze

Systematyczna pielęgnacja i ładowanie konserwacyjne zapobiegają przedwczesnemu uszkodzeniu akumulatora, zapewniają jego pełną moc przez cały czas, a tym samym wydłużają jego całkowitą żywotność



8-stopniowy cykl ładowania nie tylko zwiększa efektywność ładowania baterii, ale także zapewnia prawidłowy przebieg procesu ładowania, przedłużając żywotność baterii.



1. Analiza baterii
2. Regeneracja baterii (En)
3. Łagodny start
4. Tryb Bulk
5. Absorpcja
6. Monitorowanie
7. Tryb Float
8. Tryb doładowania



w 100% sterowany automatycznie & mikroprocesorem



NARZĘDZIA I AKCESORIA

BMVAT1000V

Tester napięcia 1000V z wyświetlaczem LCD

NOWOŚĆ



- CAT IV 1000V
- Zakres pomiarowy: 6-1000 V DC - 24-1000 V AC
- Wykrywanie polaryzacji
- Funkcja automatycznego testu

IP65

585,20 PLN



BBT20

Tester do akumulatorów 12V z wyświetlaczem

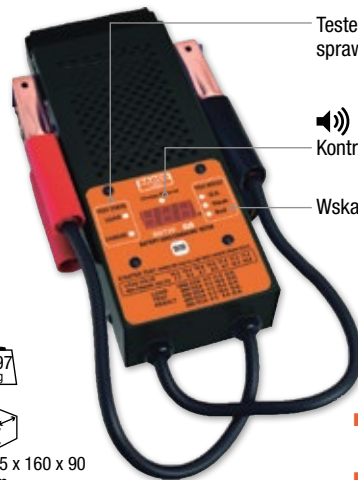

Tester ładowania akumulatora, sprawdzanie obwodu ładowania

Kontrola polaryzacji

Wskaźnik poziomu naładowania baterii

344,22 PLN

0,97 kg



345 x 160 x 90 mm

- Funkcja testowania alternatora
- 200 – 1000 CCA



DO UKŁADU ELEKTRYCZNEGO

BMMTRMS1 Multimetr cyfrowy

■ Do sprawdzania napięcia AC/DC, prądu, częstotliwości, rezystancji, pojemności, ciągłości, polaryzacji i temperatury

577,99 PLN

12 języków
+PC oprogramowanie

CE 800g



Dane techniczne:

- Pomiar True RMS
- Bezkontaktowy test napięcia
- Pomiar względny
- Automatyczne wyłączenie
- Kopia zapasowa danych
- Podświetlenie
- Wybór automatyczny/ręczny
- Wskaźnik polaryzacji
- Test diody
- Test ciągłości
- Wskaźnik niskiego poziomu naładowania baterii
- Zakres pomiarowy DC Volt: 600mV ±0.5%, 6V/60V/600V ±0.8%, 1000V ±1.0%
- Zakres pomiarowy AC Volt: 600mV/6V/600V ±1.0%, 1000V ±1.5%
- Napięcie DC: 600uA/6mA/60mA/600mA/10A ±1.5%
- CAT: CATIII 1,000V CATIV 600V
- Rezystancja: 600Ω/6KΩ/60KΩ/600KΩ/6MΩ ±0.5%, 60MΩ ±1.5%
- Pojemność: 6nF ±3.0%, 600nF/6uF/60uF/300uF ±5.0%
- Częstotliwość logiczna: 10Hz~1MHz ±(0.1%+3)
- Częstotliwość liniowa: 10Hz~10KHz ±(0.05%+8)
- Cykl pracy: 1%~99%
- Temperatura: -55°C~1000°C ±(2%+2)
- Bezpieczniki zabezpieczające: 0.63A/1000Vx1 dla wielkości uA i mA oraz 10A/1000Vx1 dla 10A

BELTRP16 Uniwersalny zestaw do akcesoriów elektrycznych

16



BELTRP1601		ZH14801 + ZH14802	BELTRP1610		BMW, DaimlerChrysler, Fiat, Ford, MAZ, Opel, PSA, Renault, Saab, VW/Audi
BELTRP1602	0.2-2.3mm 1.0-3.6mm	BMW, DaimlerChrysler, Fiat, MAZ, Opel, Porsche, Saab, Skoda, VW/Audi	BELTRP1611		DaimlerChrysler, Opel, Porsche, PSA, Renault, Saab, Skoda, VW/Audi
BELTRP1603		ZH14803 + ZH14804	BELTRP1612		DaimlerChrysler, VW/Audi
BELTRP1604	0.2-3.6mm 1.0-4.6mm	BMW, DaimlerChrysler, Fiat, MAZ, Opel, Porsche, Saab, Skoda, VW/Audi	BELTRP1613		BMW, PSA, Renault
BELTRP1605		ZH14805 + ZH14806	BELTRP1614		Saab, Skoda, VW/Audi
BELTRP1606	0.2-3.3mm 1.0-3.6mm	Ford, Opel, PSA, Renault	BELTRP1615		Saab, Skoda, VW/Audi
BELTRP1607		BMW, DaimlerChrysler, Ford, MAZ, Opel, Porsche, PSA, Renault, Saab, Skoda, VW/Audi	BELTRP1616		Saab, Skoda, VW/Audi
BELTRP1608		all vehicle makes			
BELTRP1609		Fiat, Ford, Mazda, Opel, PSA, Renault, Saab, VW/Audi			

- Uniwersalne zastosowanie dla szerokiej gamy elektronicznych komponentów pojazdów
- Odpowiedni dla większości pojazdów europejskich

646,41 PLN

BLACHARSTWO

BBS3UH Uniwersalny uchwyt warsztatowy

- Zawiera regulowane wsporniki i haki

1.130,62 PLN



max.
20 kg

max.
1160 x 1000 x 1350 mm

STOP

BLBT100 Laserowy tester reflektorów



- Cyfrowy luksometr
- Wewnętrzny regulowany ekran pomiarowy ze skalą, dla pojazdów z kierownicą po prawej jak i lewej stronie
- Certyfikat CE i NFR63-801

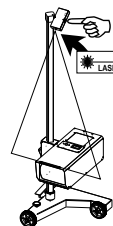

- Laserowy pomiar odchylenia i centrowanie

- Odpowiedni dla wszystkich typów reflektorów



Halogen, XENON, LED, Audi Matrix-LED

240 – 1400 mm



3.996,97 PLN

BBS50 Osłona ochronna błotnika samochodowego

- Z magnesami i przyssawkami
- 900 x 580 mm

139,50 PLN



BBS3BH1 Uniwersalny uchwyt do szyb z gumowymi przyssawkami



528,10 PLN

max.
170 kg



Zdemontowane przyssawki, piankowa ochrona pod spodem zapobiega zarysowaniu części pojazdu

BBS20P12 Zestaw do demontażu elementów

- Wykonane z nylonu i włókna szklanego

215,24 PLN

12



BBS150 Zestaw uchwytów do przenoszenia szyb



150 kg

Ø 120 mm

438,44 PLN

2485 Narzędzie do podważania

24,55 PLN

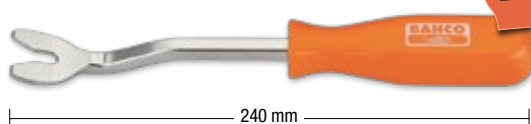

240 mm

BBS200 Szczypce do zdejmowania tapicerki drzwiowej

- Do demontażu listew, paneli, klipsów i delikatnego poluzowania klipsów



136,18 PLN

240 mm

BH8PR4000

Przenośny zestaw rozpiereków blacharskich 4T

- Szybki i łatwy klikowy montaż systemu
- Zawiera hydrauliczną pompą ręczną i cylinder ciśnieniowy 4T, rurki przedłużające, płytę dociskową i inne dodatki



Item#	Part Code	Description
1	BH8PR4000-01	MAIN PUMP SET
2	BH8PR4000-02	RUBBER SADDLE
3	BH8PR4000-03	OPEN CLAMP
4	BH8PR4000-04	EXTENSION TUBE 1#
5	BH8PR4000-05	EXTENSION TUBE 2#
6	BH8PR4000-06	EXTENSION TUBE 3#
7	BH8PR4000-07	EXTENSION TUBE 4#
8	BH8PR4000-08	EXTENSION TUBE 5#
9	BH8PR4000-09	SQUARE SADDLE
10	BH8PR4000-10	OFFSET SADDLE WITH THREAD
11	BH8PR4000-11	OFFSET SADDLE
12	BH8PR4000-12	SHARP SADDLE
13	BH8PR4000-13	CONNECTION PART
14	BH8PR4000-14	WORK PISTON SET
15	BH8PR4000-15	OIL HOSE
16	BH8PR4000-16	ROUND SADDLE
17	BH8PR4000-17	CROSS SADDLE
18	BH8PR4000-18	PLASTIC CASE
19	BH8PR4000RC	CONNECTOR
20	BH8PR4000-20	CONNECTOR

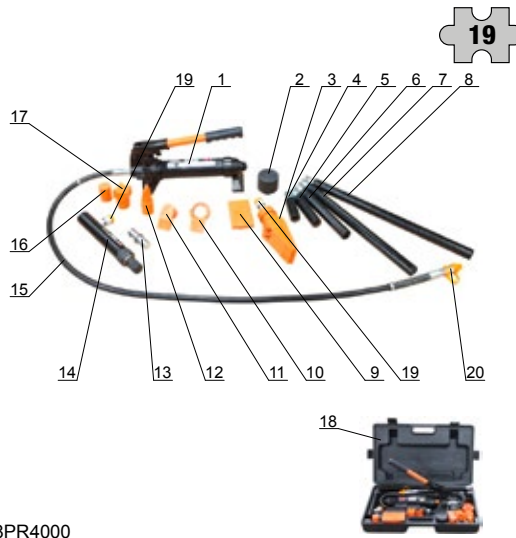

BH8PR4000



1.068,95 PLN

BH8PR10000

Przenośny zestaw rozpiereków blacharskich 10T

- Szybki i łatwy klikowy montaż systemu
- Zawiera hydrauliczną pompą ręczną i cylinder ciśnieniowy 10T, rurki przedłużające, płytę dociskową i inne dodatki



1.757,41 PLN

Item#	Part Code	Description
1	BH8PR10000-01	MAIN PUMP SET
2	BH8PR10000-02	RUBBER SADDLE
3.1	BH8PR4000-03	OPEN CLAMP
3.2	BH8PR10000-03	EXTENSION TUBE 1#
4	BH8PR10000-04	EXTENSION TUBE 2#
5	BH8PR10000-05	EXTENSION TUBE 3#
6	BH8PR10000-06	EXTENSION TUBE 4#
7	BH8PR10000-07	SQUARE SADDLE
8	BH8PR10000-08	OFFSET SADDLE WITH THREAD
9	BH8PR10000-09	OFFSET SADDLE
10	BH8PR10000-10	SHARP SADDLE
11	BH8PR10000-11	CONNECTION PART
12	BH8PR10000-12	WORK PISTON SET
13	BH8PR10000-13	OIL HOSE
14	BH8PR10000-14	ROUND SADDLE
15	BH8PR10000-15	CROSS SADDLE
16	BH8PR10000-16	PLASTIC CASE
19	BH8PR4000-19	CONNECTOR
20	BH8PR4000-20	CONNECTOR

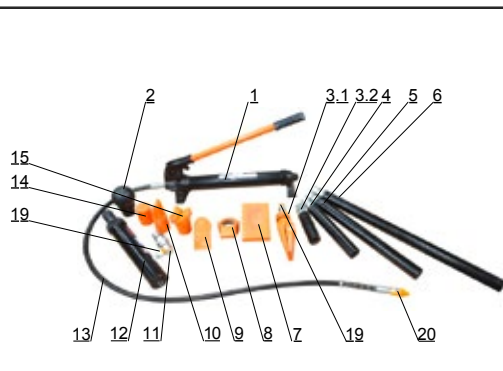

NARZĘDZIA INSPEKCYJNE

BE210 Videoskop

Videoskop Bahco jest najlepszym sposobem na zapewnienie właściwej dokumentacji każdego rodzaju pracy. Cienki kabel obiektywu kamery umożliwia dostęp do prawie wszystkich trudno dostępnych miejsc. Dzięki cyfrowemu zoomowi można wykryć najdrobniejsze szczegóły, takie jak uszkodzone gwinty i najmniejsze pęknięcia.

- 4 mocne diody LED o jasności do 850 LUX (przy 10 cm) i bezstopniowa regulacja natężenia światła
- Duży wybór wymiennych sond do kamer
- Dostęp do zdjęć bezpośrednio w urządzeniu
- Łatwe przesyłanie wideo i zdjęć do komputera lub wyświetlanie ich bezpośrednio na ekranie telewizora

Oprogramowanie komputera w 21 językach

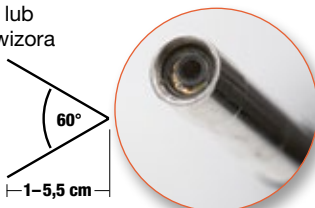

Zawartość:

- Videoskop ręczny
- Kabel pólstywny, długość 1 m, Ø 5,8 mm
- Karta pamięci o pojemności 1 GB
- 3 moduły lustrzane 35°, 45° i 55° i moduł magnetyczny
- Antypoślizgowa ochrona gumowa
- Kabel Mini-USB
- kabel TV
- Środek do czyszczeni ekranu
- Ładowarka akumulatorowa 100-230V



- 3,5" kolorowy wyświetlacz LCD, 320 x 240 pikseli
- Szkło hartowane, odporne na działanie oleju i zadrapania
- Trwała, pochłaniająca wstrząsy obudowa
- Wszystkie klawisze są zaprojektowane tak, aby łatwo nimi operować nawet w rękawicach

4.934,06 PLN

BE200 Kamera inspekcyjna



- Do kontroli rur, silników, systemów wentylacyjnych i innych trudno dostępnych miejsc
- 6 mocnych diod LED dostarcza maks. 850 LUX (10 cm) i bezstopniowa regulacja światła zapewnia dużą elastyczność
- Wymienne sondy do kamer

Zawartość:

- Endoskop ręczny z kamerą inspekcyjną
- Kabel pólstywny, długość 1 m, Ø 8 mm
- 3 lusterka mocujące 35°, 45° i 55° oraz moduł magnetyczny
- 4 baterie AA
- Środek do czyszczenia ekranów



- 2,5" kolorowy wyświetlacz LCD
- Szkło hartowane odporne na zarysowania i olej zapewnia wyjątkową wytrzymałość
- Trwała, pochłaniająca wstrząsy obudowa

1.839,28 PLN



BLTS7P Latarka ołówkowa

- 7 SMD LED
- 45 Lumen
- 4 USB
- IP20



157,41 PLN



BLTS10 Latarka pochodniowa

- 10 SMD LED
- 180 Lumen
- 4 USB
- 2100 mAh-s Li-ion
- IP20

219,96 PLN

BFRL11 Wytrzymała lampa czołowa

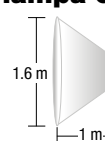

- 260 Lumen

- 2 cyfrowe tryby świecenia: światła mijania (20%), długie światła (100%)
- z bateriami

168,57 PLN

I OŚWIETLENIE

BE220

Stetoskop warsztatowy elektroniczny



1.166,58 PLN

- Służy do osłuchiwania i identyfikacji dźwięku pojazdu
- Zapewnia szybkie i wyraźne wyniki testów szumów

Oznaczenie źródła zakłóceń za pomocą kolorowych przewodów i tabeli kolorów na obudowie

Zawartość:

- 6 uchwytów kablowych
- Słuchawka do stetoskopu
- Sonda
- Słuchawki
- 2 baterie 9V

BLT550

Termometr laserowy

- Łatwy i bezdotkowy pomiar temperatury powierzchni silnika, płynu chłodzącego, klimatyzacji, układu wydechowego, części maszyn, nagrzewnicy itp.
- Nie zawiera baterii



± 1,5 %

0,1 °C

D:S 12:1

500 ms

8-14 μm

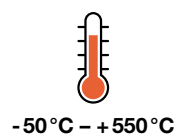

-50 °C – +550 °C

235,84 PLN

145 mm

3046-REF

Refraktometr

- Do badania momentu zamarzania cieczy na bazie glikolu etylenowego i glikolu propylenowego układach chłodzenia, układach czyszczenia, do badania gęstości elektrolitu w akumulatorach
- Sprawdzanie jakości płynu eksploatacyjnego AdBlue
- Sprawdzenie gęstości kwasu w akumulatorze (poziom naładowania akumulatora)



Gumowy uchwyt



Głowica i pryzmat wykonane ze stali i szkła



Urządzenie zaopatrzone w okular z ustawianą ostrością, które zapewnia ostry, łatwy odczyt skali

Specyfikacje

- -50 do 0 °C (glikol propylenowy)
- -50 do 0 °C (glikol etylenowy)
- -40 do -10 °C (środek zapobiegający zamarzaniu wody do szyb samochodowych)
- 1,10 do 1,40 kg/L dla gęstości kwasu akumulatorowego
- 5-40 % w odniesieniu do zawartości mocznika (AdBlue)

502,21 PLN

2510

Lusterko warsztatowe, giętkie

50x70 mm

194,76 PLN

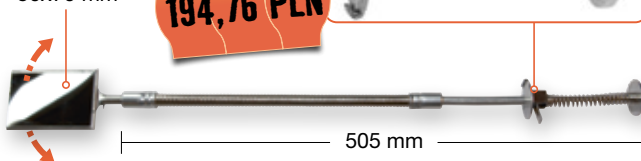

Regulacja lustra odbywa się za pomocą uchwytu

5515T

Lusterko teleskopowe z przegubem

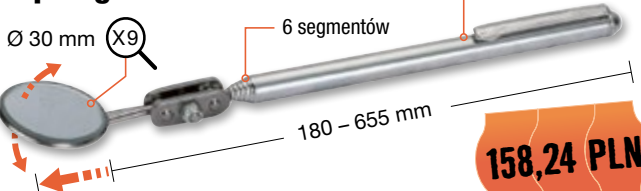

Ø 30 mm

X9

6 segmentów

180 – 655 mm

Uchwyt ze stali nierdzewnej i lustrzana obudowa

158,24 PLN

5515T-52

Lusterko teleskopowe, obracane

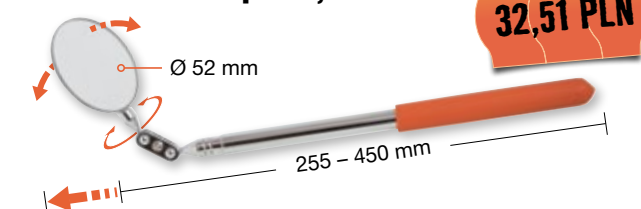

Ø 52 mm

255 – 450 mm

32,51 PLN

5515B

Lusterko warsztatowe do prac naprawczych

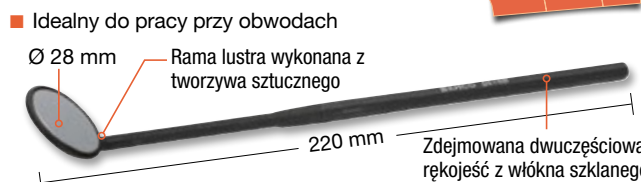

Ø 28 mm

Rama lustra wykonana z tworzywa sztucznego

220 mm

Zdemowana dwuczściowa rękojeść z włókna szklanego

53,58 PLN

- Idealny do pracy przy obwodach

NOTATKI



BAHCO®



SNA Europe
SNA Europe-Poland Sp. z o.o.
Ul. Marynarska 15 · 02-674 Warszawa
Tel.: +48 607 05 10
Fax.: +48 607 05 21
Info.pl@snaeurope.com

www.bahco.com

SNA Europe

POL akut 210129. Printed in Germany.
Paper: Tauro Offset, PEFC certified