

The logo for Beta Polska features a stylized black and orange symbol on the left, followed by the word "Beta" in a bold, orange, sans-serif font, and "Polska" in a black, cursive script font below it.

**Beta**  
*Polska*

**PROMOCJA  
2021**

**PAŹDZIERNIK  
LISTOPAD  
GRUDZIEŃ**

**Q4**



**4500/C45/A**

Zestaw mebli warsztatowych systemu C45/A

Elementy składowe podstawowe:

- Moduł stały dwudrzwiowy (C45MA)
- Moduł stały z 7 szufladami (C45M7)
- Moduł stały serwisowy (C45MS)
- 3 szafki wiszące (C45PM)
- 3 panele perforowane (C45PF)
- 2 wsporniki ścienne, typ wąski (C45SS)
- 2 wsporniki ścienne, typ szeroki (C45SL)

**4500/C45/AX**~~8-421,70 zł~~**6.750,00 zł**

Błat roboczy z płyty MDF pokrytej stalą nierdzewną (C45PX/3-2,0MT)

**4500/C45/AW**~~8-056,00 zł~~**6.450,00 zł**

Wielowarstwowy drewniany blat roboczy (C45PW/3-2,0MT)

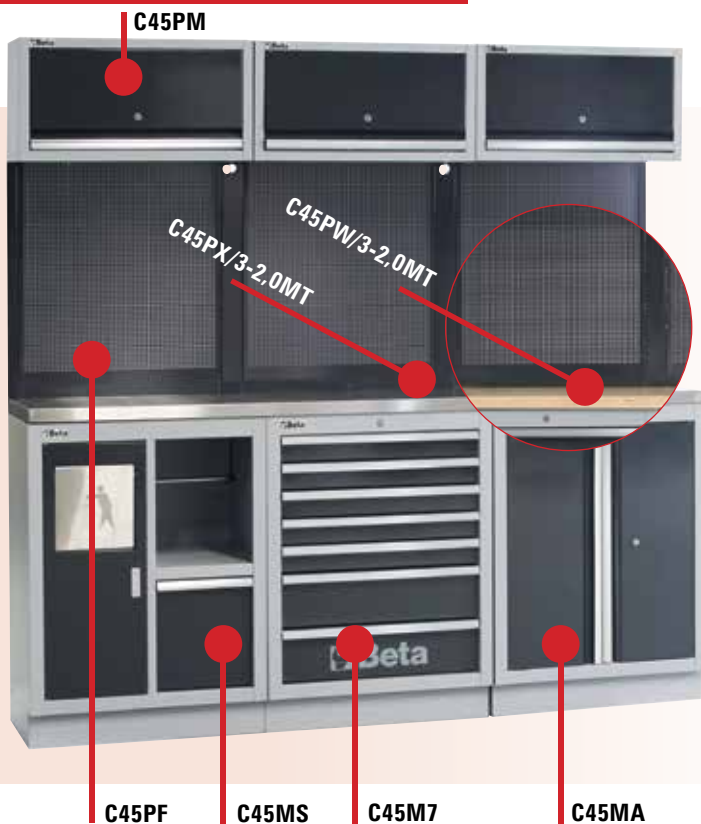
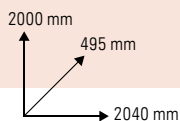
**4500/C45CORNER**

Narożnik wolnostojący do mebli warsztatowych C45

Elementy składowe podstawowe:

- Szafka wisząca narożna wyposażona w sprężyny gazowe ułatwiające otwieranie i zamykanie drzwi
- Dwa panele perforowane do wieszania narzędzi (1050x860 mm)
- Moduł narożny dolny z pojemnym schowkiem

wymiary podstawy narożnika:



wysokość narożnika: 2000 mm

**4500/C45CORNER/X**~~4-670,36 zł~~**3.750,00 zł**

Błat roboczy narożny z płyty MDF pokrytej stalą nierdzewną 860x860 mm

**4500/C45CORNER/W**~~4-404,06 zł~~**3.600,00 zł**

Wielowarstwowy drewniany blat roboczy narożny 860x860 mm



**4500/C45AS1**~~2.026,72 zł~~ **1.625,00 zł**

Szafa jednodrzwiowa z blachy, ze wspornikami

- 4 wymiowane półki z regulacją ustawienia w pionie
- Zamek
- Wymiary: 600 x 458 x 2000 mm

**4500/C45PM**~~581,94 zł~~ **470,00 zł**

Szafka wisząca

- Wyposażona w sprężyny gazowe ułatwiające otwieranie i zamykanie drzwi
- Wymiary: 680x281x350 mm
- Waga: 10 kg

**4500/C45AS2**~~2.779,32 zł~~ **2.235,00 zł**

Szafa dwudrzwiowa z blachy, ze wspornikami

- 4 wymiowane półki z regulacją ustawienia w pionie
- Zamek
- Wymiary: 915 x 458 x 2000 mm

**4500/C45PF**~~294,15 zł~~ **237,00 zł**

Panel perforowany do wieszania narzędzi, pusty

- Wymiary: 1052x614x24 mm
- Waga: 5,3 kg

**4500/C45C7**~~2.051,10 zł~~ **1.650,00 zł**

Wózek narzędziowy z 7 szufladami

- 7 szuflad (532x406 mm), z prowadnicami kulkowymi
- 4 koła skrętne Ø 100 mm (1 z hamulcem)
- Zamek centralny z przodu
- Szuflady przystosowane do wkładów profilowanych
- Uchwyty wbudowane w ramę dla łatwiejszej obsługi
- Wymiary: 646x458x862 mm
- Waga: 50 kg

**4500/C45SS**~~70,38 zł~~ **57,00 zł**

Wspornik ścienny, typ wąski

- Wymiary: 1420x32,5x30 mm
- Waga: 1,5 kg

**4500/C45SL**~~76,53 zł~~ **62,00 zł**

Wspornik ścienny, typ szeroki

- Wymiary: 1420x65x30 mm
- Waga: 2 kg

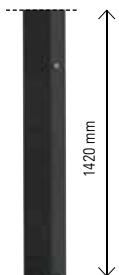



**4500/C45.../2-1,3MT**

Blaty robocze do stołu warsztatowego  
o długości 1361 mm

- Szerokość 463 mm
- Grubość 38 mm
- Waga PW: 20 kg
- Waga PX: 21 kg

**4500/C45PW/2-1,3MT**

563,39 zł **455,00 zł**

Blat roboczy wielowarstwowy  
drewniany

**4500/C45PX/2-1,3MT**

894,11 zł **720,00 zł**

Blat roboczy z płyty MDF pokrytej  
stalą nierdzewną

**4500/C45.../3-2,0MT**

Blaty robocze do stołu warsztatowego  
o długości 2000 mm

- Szerokość 463 mm
- Grubość 38 mm
- Waga PW: 30 kg
- Waga PX: 31,8 kg

**4500/C45PW/3-2,0MT**

845,35 zł **680,00 zł**

Blat roboczy wielowarstwowy  
drewniany

**4500/C45PX/3-2,0MT**

1.212,64 zł **979,00 zł**

Blat roboczy z płyty MDF pokrytej  
stalą nierdzewną

**4500/C45MA**

979,97 zł **785,00 zł**

Moduł stały dwudrzwiowy

- Zamykany na zamek
- Półka z regulacją ustawienia w pionie
- Wymiary: 680x458x910 mm
- Waga: 29,4 kg

**4500/C45MS**

1.316,52 zł **1.065,00 zł**

Moduł stały serwisowy

- Wbudowany kosz na śmieci
- Komora na rolkę ręcznika papierowego
- Szuflada
- Wymiary: 680x458x910 mm
- Waga: 37 kg

**4500/C45M7**

1.990,68 zł **1.660,00 zł**

Moduł stały z 7 szufladami

- 7 szuflad (566x406 mm) z prowadnicami kulkowymi
- 5 szuflad wysokość 65 mm udźwignie 25 kg
- 2 szuflady wysokość 145mm udźwignie 30 kg
- Zamek centralny z przodu
- Szuflady przystosowane do wkładów profilowanych
- Wymiary: 680x458x910 mm
- Waga: 54,3 kg

**4500/C45M5**

1.684,34 zł **1.425,00 zł**

Moduł stały z 5 szufladami

- 5 szuflad (566x406 mm), z prowadnicami kulkowymi
- Szuflady przystosowane do wkładów profilowanych
- 1 szuflada wysokość 65 mm udźwignie 25 kg
- 4 szuflady wysokość 145mm udźwignie 30 kg
- Zamek centralny z przodu
- Wymiary: 680x458x910 mm
- Waga: 49,3 kg



**5945E/2021**~~4.900,00 zł~~**3.285,00 zł**

## Zestaw narzędzi, 271 elementów do systemu mebli C45 we wkładkach profilowanych BETA EASY

UWAGA Wkładki profilowane zestawu 5945E/2021 pasują do szuflad modułów C45M5 i C45M7 oraz szuflad wózka C45C7  
NIE PASUJĄ do szuflad wózków C24S



42C 6-7-8-9-10-11-12-13-14-15-16-17-18-19-20-21-22-24-27-30-32 mm

96BPC/SK9 1,5-2-2,5-3-4-5-6-8-10 mm



1082CM 160 mm  
1150CM 180 mm  
1166CM 160 mm  
1032-180 19÷60 mm  
1034-170 19÷60 mm  
1036-175 19÷60 mm  
1038-175 19÷60 mm  
1048C 250 mm  
1052C 240 mm  
97TTXC T10-T15-T20-T25-T30  
1256/C21-1 4 mm



96TC 2-2,5-3-4-5-6-7-8 mm  
1370C 300 g  
1390C Ø 35 mm  
34C 150-175-200 mm  
1719C Q 200 mm  
1719C T 200 mm  
1719C P 200 mm  
1719C M 200 mm  
1719C R 200 mm

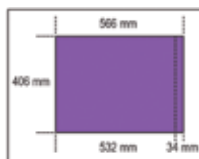

1201E 2,5x50-3x75-4x100-5,5x125-6,5x150-8x200 mm  
1201EN 4x30 mm  
1202E PH0x60-PH1x80-PH2x100-PH3x150 mm  
1202EN PH1x30 mm  
1207E/TX T6-T7-T8-T9-T10-T15-T20-T25-T27-T30-T40-T45  
1253 3,5x100 mm

**1/4"**

895/1 1/4" - 1/4"  
C900 4-4,5-5-5,5-6-7-8-9-10-11-12-13-14 mm  
C900L 5-6-7-8-9-10-11-12-13 mm  
C900ME 3-4-5-6-7 mm  
C900LP 0,8x4-1x5,5-1,2x6,5-1,2x8 mm  
C900PH PH1-PH2-PH3-PH4  
C900TX T10-T15-T20-T25-T27-T30  
C900/20 50 mm  
C900/20L 100 mm  
C900/25 150 mm  
C900/30 115 mm  
C900/42 115 mm  
C900/48 150 mm

C956E 16-18-21 mm  
861/C61

**1/2"**

895/6 5/16" - 1/2"  
C920A 8-10-11-12-13-14-15-16-17-18-19-20-21-22-23-24-26-27-28-30-32 mm  
C920/25 125 mm  
C920/21 250 mm  
C920/22 250 mm  
C910/16F 3/8" - 1/2"  
C920/72 260 mm

**3/8"**

895/3 1/4" - 3/8"  
C910A 6-7-8-9-10-11-12-13-14-15-16-17-18-19-20-21-22 mm  
 1/2" - 3/8"  
C920/15F 75 mm  
C910/21 150 mm  
C910/22 150 mm  
C910/25 205 mm  
C910/72 205 mm



# 5904VU/4T (POL4)

## 2.999,00 zł

4-065,10 zł



Zestaw narzędzi, 197 elementów  
w twardych wkładkach profilowanych



**T83**

920A: 10-11-12-13-14-15-16-17-18-19-20-21-22-23-24-26-27-30-32 mm;  
920/21: 125 mm;  
920/22: 255 mm; 920/25;  
920/42: 305 mm; 920/55

**T91**

900: 4-4, 5-5, 5-5, 6-7-8-9-10-11-12-13-14 mm; 900ME: 2,5-3-4-5-6-8 mm;  
900/20: 50 mm; 900/21: 150 mm; 900/25; 900BG/30; 900/42: 115 mm;  
900/55

**T259**

96BP: 2,5-3-4-5-6-8-10 mm; 96N: 12 mm; 860MIX/A31; 895/1



**T234**

35: 100-200 mm; 1370: 300 g; 1390: Ø 35 mm

**T211**

1201E: 2,5x50-3x75-3,5x100-4x125-5,5x100-5,5x150-6, 5x150 mm

**T216**

1207E/TX: T6-T7-T8-T9-T10-T15-T20

**T213**

1202E: PH0X60-PH1X80-PH1X120-PH2X100-PH2X150-PH3X150 mm



**T01**

42NEW: 6-7-8-10-11-12-13-14-16-17-18-19-21-22-24-27-30 mm

**T40**

90: 6x7-8x9-10x11-12x13-14x15-16x17-18x19 mm

**T156**

1082: 160 mm; 1150: 180 mm; 1048: 250 mm



30/4

31/4

32/4



**867/C52**

867PE: 4-5-6-7-8-10-12 mm

867PE/L: 4-5-6-7-8-10-12 mm

867XZN: M5-M6-M8-M10-M12

867XZN/L: M5-M6-M8-M10-M12

867TX: T20-T25-T30-T40-T45-T50-T55

867TX/L: T20-T25-T30-T40-T45-T50-T55

867RTX: T20-T25-T30-T40-T45-T50-T55

867RTX/L: T20-T25-T30-T40-T45-T50-T55

867/1: 10 mm-3/8"

867/2: 10 mm-1/2"



**5988UT/4M**

Zestaw narzędzi, 227 elementów  
w miękkich wkładkach profilowanych

**227**  
elementów

~~6.455,93 zł~~ **5.100,00 zł**

**MC1**

42: 6-7-8-9-10-11-12-13-14-15-16-17-18-19-20-21-22-24-27-28-30-32; 55/58; 1052/240; 1708/20

**MC4**

1201: 2,5X50-3X75-4X100-5,5X125; 1241: 6,5X125-8X150-10X200; 1201N: 4X30; 1202: 3X60-4,5X80-6X100; 1202N: 4,5X30; 1242: PH1-PH2-PH3-PH4; 1207TX: 06-07-08-09-10-15-20; 1253; 96LBP/SC9

**MC2**

895/1; 900: 4-4,5-5-5,5-6-7-8-9-10-11-12-13-14; 900L: 5-6-7-8-9-10-11-12-13; 861PE: 2-2,5-3-4-5-6-8-10; 861LP: 0,5X3-0,6X4,5-0,8X5,5-1X5,5; 861PH: 0-1-2-2L-3; 861RTX: 9-10-15-20-25-27-30-40; 851: 125; 900/20; 900/20L; 900/21; 900/25; 900BG/30; 900FL 150; 900/42; 900/55; 920A: 8-10-11-12-13-14-15-16-17-18-19-20-21-22-23-24-26-27-28-30-32; 920FTX: 10-12-14-16-18-20-22-24; 920AL: 10-12-13-14-15-16-17-18-19-21-22; 920/25; 920/21; 920/22; 920/42; 920/55

**MC3**

867PE: 4-5-6-7-8-10-12; 867PE-L: 4-5-6-7-8-10-12; 867XZN: 4-5-6-8-10-12; 867XZN-L: 5-6-8-10-12; 867TX: 20-25-30-40-45-50-55; 867TX-L: 25-30-40-45-50-55; 867RTX: 20-25-30-40-45-50-55; 867/2; 1084BM/160; 1150BM/180; 1166BM/160; 1032/180; 1034/170; 1036/175; 1038/175; 30: 4-5-6; 32/4; 35/200; 1370/500; 1390/35

## Zestawy polecane do obsługi samochodów ciężarowych

**2450/MC6PL**

~~1.986,44 zł~~

**1.499,00 zł**

**2450/MC5PL**

~~4.142,48 zł~~

**2.930,00 zł**

Zestaw 17 narzędzi w miękkiej wkładce profilowanej

**MC6**

1032: 140X13-225-300; 1034: 130X13-210-290; 1036: 140X13-225; 1038: 135X13-220; 55: 21X23-24X26-27X29-30X32-34X36; 42/34; 42/36

Zestaw 30 narzędzi w miękkiej wkładce profilowanej

**MC5**

928/42; 928/55; 728: 18-19-21-22-23-24-27-28-30-32-33-34-35-36; 728L: 24-26-27-30-32-33-34-36-38-41; 728/21; 728/22; 728/22L; 728/25

**2400/C24S7****1.990,00 zł**

2-633,04 zł



**Wózek narzędziowy z 7 szufladami**

Cechy charakterystyczne:

- 7 szuflad (588x367 mm) z prowadnicami kulkowymi
- 5 szuflad o wysokości 70 mm, maksymalne obciążenie 25 kg
- 1 szuflada o wysokości 140 mm, maksymalne obciążenie 30 kg
- 1 szuflada o wysokości 210 mm, maksymalne obciążenie 30 kg
- 4 koła Ø 125 mm: 2 stałe i 2 skrętne (jedno z hamulcem)
- Wymiary: 445x740x955 mm (gl./szer./wys.)

Kupując wózek BETA C24S7 otrzymasz kupon rabatowy na bezpłatne personalizowane naklejki magnetyczne ZAPYTAJ DYSTRYBUTORA

**2400/C24S7O****2400/C24S7G****2400/C24S7B****2400/C24S7R****2400/C24S7N****2400/C24S7****+zestaw 5904VU/4T**

**2400S7/POL4/O**   
**2400S7/POL4/G**   
**2400S7/POL4/R**   
**2400S7/POL4/B**   
**2400S7/POL4/N** 

6-698,14 zł **4.989,00 zł****2400/C24S7+zestaw 5988UT/4M**

**2400S7/UT4M/O**   
**2400S7/UT4M/G**   
**2400S7/UT4M/R**   
**2400S7/UT4M/B**   
**2400S7/UT4M/N** 

9-088,97 zł **6.999,00 zł****2400/C04BOX**~~1.770,00 zł~~ **1.330,00 zł****Wózek narzędziowy z 6 szufladami**

Cechy charakterystyczne:

- 6 szuflad (570 x 410 mm):
- 1 szuflada o wysokości 80 mm
- 4 szuflady o wysokości 110 mm
- 1 szuflada o wysokości 160 mm
- Dna szuflad wyłożone wyściółką ochronną z porowatej gumy
- Prowadnice z łożyskami kulkowymi
- 4 koła Ø 125 mm: 2 stałe, 2 skrętne (dwa z hamulcem)
- Centralny zamek z przodu
- Blat wykonany z tworzywa polipropylenowego
- Stalowy uchwył do przemieszczania wózka
- Maksymalne obciążenie statyczne 150 kg
- Wymiary: 950 x 680 x 460 mm (wózek bez uchwyłtu)





## 923E-FTX/C17

255,46 zł

159,00 zł

Zestaw 17 nasadek profil Torx®

12" Beta EASY



- C920FTX E10-E12-E14-E16-E18-E20-E22-E24
- C920TX T20-T25-T27-T30-T40-T45-T50-T55-T60

wymiary pudełka: 285x210x84 mm

## 923E-TX/C18

357,22 zł

239,00 zł

Zestaw 18 nasadek trzpieniowych profil TORX®

12" Beta EASY



- C920TX 55 mm T20-T25-T27-T30-T40-T45-T50-T55-T60-T70
- C920TX-L 100 mm T20-T25-T27-T30-T40
- C920TX-XL 140 mm T45-T50-T55

## 923E/C25

503,50 zł

340,00 zł

Zestaw nasadek z akcesoriami

12" Beta EASY



- C920A 8-9-10-11-12-13-14-15-16-17-18-19-20-21-22-23-24-27-30-32 mm
- C920/21 125 mm
- C920/22 250 mm
- C920/25 12"
- C910/16F 3/8" - 1/2"
- 920E/55

wymiary pudełka: 285x210x84 mm

## 903E/C98

846,94 zł

572,00 zł

Zestaw nasadek z akcesoriami

12" 14" Beta EASY



wymiary walizki: 375x295x84 mm

12"

- C920A 10-11-12-13-14-15-16-17-18-19-20-21-22-24-27-30-32 mm
- C920L 14-15-17-19-22 mm
- C920/21 125 mm
- C920/25 250 mm
- C920/22 250 mm
- 920E/55
- C956C Nasadki do świec 16 mm (5/8") - 21 mm (13/16")

- 3/8" - 1/2"
- 1/2" - 5/16"
- 1/4" - 1/4"
- 1/4" - 1/4"

- PH1-PH2
- PZ1-PZ2
- 3-4-5-6 mm
- 0,6x4-0,8x5,5-1,2x6,5 mm
- T10-T15-T20-T25-T27-T30
- 1,6x8-1,6x10-2,0x12 mm
- PH3-PH4
- PZ3-PZ4
- 7-8-10-12-14 mm
- T40-T45-T50-T55-T60-T70
- 1,3-1,5-2-2,5 mm

14"

- C900 4-4,5-5-5,5-6-7-8-9-10-11-12-13-14 mm
- C900L 6-7-8-9-10-11-12-13 mm
- C900/25
- C900/30
- C900/42
- 900E/55
- C900/20 50 mm
- C900/20L 100 mm

## 903E/C170

1.710,00 zł **999,00 zł**

Zestaw nasadek z akcesoriami, 170 elementów

12" 3/8" 14" **Beta EASY**

12"

C920A ○ 10-11-12-13-14-15-16-17-18-19-20-21-22-24-27-30-32 mm

C920L ○ 16-17-18-19-22 mm

C920FTX ○ E18-E20-E24

C956C ○ 16 mm (5/8") - 21 mm (13/16")

920E/55

C920/25

C920/21 125 mm

C920/22 250 mm

C910/16F □ 3/8" - ■ 1/2"

3/8"

C910A ○ 10-11-12-13-14-15-16-17-18-19 mm

C910AL ○ 10-11-12-13-14-15 mm

C910FTX ○ E10-E11-E12-E14-E16

C956E ○ 18 mm (11/16")

910E/55

C910/25

C910/22 150 mm

14"

C900 ○ 4-4,5-5-5,5-6-7-8-9-10-11-12-13-14 mm

C900L ○ 4-5-6-7-8-9-10 mm

900E/55

C900/25

C900/20 50 mm

C900/20L 100 mm

C900/30 150 mm

C900/42 115 mm

C900FTX ○ E4-E5-E6-E7-E8

C900LP ● 0,8x4-1,0x5,5-1,2x6,5-1,2x8 mm

C900PH + PH0-PH1-PH2

C900PZ + PZ0-PZ1-PZ2

C900ME ○ 3-4-5-6 mm

C900TX ○ T08-T09-T10-T15-T20-T25-T27-T30

C900RTX ○ T08-T08-T10-T15-T20-T25-T27-T30

96 ○ 0,9-1,5-2-2,5-3-4-5 mm

C895/4 □ 3/8" - □ 5/16"

C895/6 □ 1/2" - □ 5/16"

C900AD

892/0

861RTX ○ T09-T10-T15-T20-T25-T27-T30-T40

861TX ○ T6-T7-T8

861RIBE ○ T7-8-9 mm

861XZN ○ 5-6-8 mm

C866LP ● 1,6x8-1,6x10-2,0x12 mm

C866PH + PH3-PH4

C866PZ + PZ3-PZ4

866PE ○ 7-8-10-12-14 mm

866TX ○ T40-T45-T50-T55-T60-T70

866RTX ○ T40-T45-T50-T55-T60-T70

## 2047E/C108

Zestaw narzędzi, 108 elementów  
w walizce z tworzywa sztucznego

861LP ● 0,5x3-0,6x4,5-0,8x5,5-1,0x5,5-1,2x6,5-1,6x8 mm

861PH + PH1-PH2-PH3

861PZ + PZ1-PZ2-PZ3

861PE ○ 2-3-4-5-6-8 mm

861TX ○ T8-T9-T10-T15-T20-T25-T27-T30-T40

861PQ ○ 1-2-3 mm

882M1 ○ 1/4 - 1/4

C900AD

42C ○ 8-9-10-11-12-13-14-15-16-17-18-19 mm

96/SC9 ○ 1,5-2-2,5-3-4-5-6-8-10 mm

1048 250

1082CM 160 mm

1150CM 180 mm

1166CM 160 mm

1201E ● 3x75-4x100-4x125-5,5x150-5,5x125-6,5x150 mm

1202E + PH1-PH2

1370C 300 g

wymary walizki: 453x375x90 mm

# NOWOŚĆ

1.760,00 zł **1.215,00 zł**

12" 14" **BetaEASY**



14"

C900 ○ 4-4,5-5-5,5-6-7-8-9-10-11-12-13-14 mm

900E/55  
C900/25 50 mm  
C900/20 100 mm  
C900/20L 100 mm  
C900/30 150 mm  
C900/42 115 mm

12"

C920A ○ 10-11-12-13-14-15-16-17-18-19-20-21-22-24-27-30-32 mm

C956C ○ 16 mm (5/8") - 21 mm (13/16")

920E/55  
C920/25 125 mm  
C920/21 250 mm  
C920/22 250 mm  
C910/16F □ 3/8" - ■ 1/2"

wymiary walizki: 555x370x92 mm

# Zestaw 163 narzędzi

**BetaEASY**

Zestaw narzędzi z akcesoriami,  
163 elementy



861/C61:

861LP ○ 0,5x3(2)-0,5x4(2)-0,6x4,5(2)0,8x5(2)-1,0x5,5(2)-1x6(2) 1,6x8(2) mm  
861PH ⊕ PH0(2)-PH1(7)-PH2(7)-PH3(2)  
861PZ ⊕ PZ0(2)PZ1(7)-PZ2(3)-PZ3(2)  
861PE ○ 1,5-2-2,5-3-4-4,5-5-5,5-6-8 mm  
861TX ⊕ T9-T10-T15-T20-T25-T27-T30-T40  
882M1 ○ 1/4-■ 1/4

1256/C21-1:

1256LP ○ 1,5-2-2,5 mm  
1256PH ⊕ PH0-PH1  
1256PZ ⊕ PZ0-PZ1  
1256PE ○ 0,7-0,9-1,3-1,5-2-2,5-3 mm  
1256TX ⊕ T4-T5-T6-T7  
1256RTX ⊕ T8-T10-T15  
1256/40 4mm 99 mm

14"

895/1 ○ 1/4-□ 1/4

C900 ○ 4-4,5-5-5,5-6-7-8-9-10-11-12-13-14 mm

C900/20 50 mm  
C900/20L 100 mm  
C900/25 100 mm  
C900/30 150 mm  
C900/42 110 mm  
900/48

12"

C920A ○ 10-11-12-13-14-15-16-17-18-19-21-22-24 mm

C910/16F □ 3/8"-■ 1/2"  
C920/21 125 mm  
C920/22 250 mm  
C920/25 250 mm  
C920/72

wymiary walizki: 465x330x170 mm



2056E

W walizce

**1.580,00 zł**  
2.289,60 zł

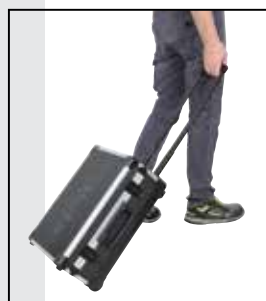

2056T/E

W walizce na kółkach

**1.640,00 zł**  
2.374,40 zł

42C ○ 8-9-10-11-12-13-14-15-16-17-18-19 mm  
95BPC/SK9 ○ 1,5-2-2,5-3-4-5-6-8-10 mm  
111 250 mm  
1048C 250  
1082CM 160 mm  
1150CM 180 mm  
1166CM 160 mm  
1128BMX/C  
1201E ○ 2,5x50-3x75-4x125-5,5x150-6,5x150-8x150 mm  
⊕ PH1x80-PH2x100  
1202E  
1209E/PZ PZ1-PZ2  
1253 ○ 3,5x100  
1370C 300 g  
1692/5 5 m  
1725CR 150 mm  
1771 3 ostrza – 18 mm



**220E/21**

Przenośna skrzynka narzędziowa z zestawem 159 elementów, w szufladach miękkie wkłady narzędziowe

**Beta**EASY



2.350,00 zł

1.510,00 zł



42C 8-10-11-12-13-14-15-17-19 mm  
1082CM 160 mm  
1150CM 180 mm  
1770A 9 mm  
1770RL 10x



861/C61

1/4" 1/2" 3/8" 1/2"  
4mm

1256/C21-1

4 mm

**1 1/4"**

C900/48 150 mm

C900/25

C900/42 115 mm

C900AD 1 1/4" 1 1/4"

C900 4-4,5-5-5,5-6-7-8-9-10-11-12-

13-14 mm

C900/20 50 mm

C900/20L 100 mm

**1 1/2"**

C920/72 260 mm

C920/25

C920/22 250 mm

C910/16F 3/8" 1/2"

C920A 13-14-15-16-17-18-19-21-22 mm



96BPC/SK9 1,5-2-2,5-3-4-5-6-8-10 mm

1201E 2,5x50-3x75-4x100-5,5x125 mm

1201EN 4x30

1202E PH1x80-PH2x100

1202EN PH1x30

1253 3,5x100 mm

1048C 250 mm

1128BMXC 150 mm

1370C 300 g

1692/5 5 m

**923E-PE/C18**

405,00 zł

260,00 zł

Zestaw 18 nasadek trzpieniowych, profil sześciokątny

**1 1/2"****Beta**EASY

C920PE 4-5-6-7-8-10-12-14-17-19 mm  
55 mm

C920PE-L 4-5-6-7-8 mm  
100 mm

C920PE-XL 10-12-14 mm  
140 mm

**903E/C42**

Zestaw nasadek z akcesoriami

**1 1/4"****Beta**EASY

C900 4-4,5-5-5,5-6-7-8-9-10-11-12-13-14 mm

C900/20 50 mm

C900/20L 100 mm

C900/25

C900/30

C900/42

900E/55

96 1,3-1,5-2-2,5 mm

C900AD

861LP 0,6X4-0,8X5,5-1,2X6,5 mm

861PH PH1-PH2-PH3

861PZ PZ1-PZ2-PZ3

861PE 3-4-5-6 mm

861TX T10-T15-T20-T25-T30

**3003**~~258,64 zł~~**199,00 zł**

Leżanka monterska  
z tworzywa  
sztucznego,  
na kółkach

470 mm

1000 mm

- Koła Ø 76 mm

**31/B6**~~186,03 zł~~**149,00 zł**

Komplet 6 wybijaków cylindrycznych,  
w pokrowcu

2-3-4-5-6-8 mm

**32**

Punktaki centrujące



Ø mm	L mm	L1 mm	cena zł	cena det. zł
3	100	44	15,90	19,29
4	125	52	20,40	24,80
5	150	62	25,80	31,22

**35**

Przecinaki płaskie zębowane

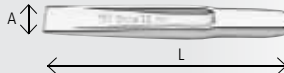

L mm	A mm	cena zł	cena det. zł
100	14,5	31,80	38,58
125	17,0	36,30	44,10
150	20,5	45,90	55,76
200	23,0	71,00	85,75
250	28,5	105,00	126,67
300	34,0	142,00	174,72

**55/S13**~~470,11 zł~~**389,00 zł**

Komplet 13 kluczy płaskich  
dwustronnych

6x7-8x9-10x11-12x13-14x15-16x17-  
18x19-20x22-21x23-24x26-25x28-  
27x29-30x32 mm

UNI-ISO 10102 DIN 3110

**4900/CX49G**~~2.235,54 zł~~**1.845,00 zł**

Wózek wielofunkcyjny, może być  
używany jako mobilna stacja robocza  
na narzędzia diagnostyczne, laptopy,  
mierniki i ładowarki

Cechy charakterystyczne

- Rama z lakierowanej blachy, niezwykle mocna i solidna
- Ergonomiczny uchwyt
- 2-pozomowy blat roboczy
- Wysuwana szuflada na mini klawiaturę
- 2 środkowe półki z regulacją położenia w pionie i 1 półka dolna zamocowana na stałe
- 4 praktyczne boczne wiszaki z tworzywa sztucznego na przewody
- 2 praktyczne boczne pojemniki
- 2 tylne koła stałe Ø 160 mm
- 2 przednie koła skrętne Ø 100 mm (jedno z hamulcem)
- Wymiary: 460x435x1099 mm (gl./szer./wys.)
- Waga: 36 kg

~~256,52 zł~~**172,00 zł**

**42NEW**

Klucze płasko-oczkowe

DIN 3113 UNI-ISO 7738

S1

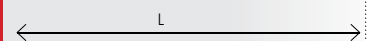
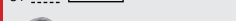

mm	L mm	S1 mm	cena zł	cena det. zł
5,5x5,5	95	3,4	<b>20,90</b>	24,65
6x6	95	3,4	<b>21,45</b>	25,23
7x7	105	3,6	<b>21,95</b>	25,81
8x8	116	3,9	<b>22,20</b>	26,13
9x9	127	4,2	<b>22,70</b>	26,77
10x10	137	4,5	<b>23,70</b>	27,88
11x11	148	4,8	<b>25,70</b>	30,26
12x12	158	5,1	<b>26,20</b>	30,85
13x13	169	5,6	<b>26,50</b>	31,16
14x14	180	5,7	<b>29,60</b>	34,77
15x15	190	6,0	<b>31,90</b>	36,36
16x16	201	6,3	<b>32,80</b>	38,11
17x17	212	6,8	<b>34,80</b>	40,39
18x18	222	7,0	<b>37,40</b>	43,41
19x19	233	7,5	<b>38,30</b>	44,52
20x20	243	7,7	<b>43,40</b>	50,46
21x21	254	7,9	<b>46,90</b>	54,48
22x22	264	8,3	<b>48,30</b>	56,18
23x23	275	8,5	<b>52,10</b>	59,25
24x24	285	8,7	<b>54,60</b>	62,65
25x25	296	8,7	<b>59,20</b>	66,78
26x26	307	8,9	<b>62,80</b>	71,34
27x27	317	9,1	<b>67,60</b>	76,74
28x28	328	9,3	<b>70,00</b>	79,50
29x29	338	9,5	<b>75,50</b>	85,33
30x30	349	9,7	<b>80,60</b>	91,58
32x32	370	10,1	<b>87,30</b>	99,11
34x34	391	10,5	<b>172,00</b>	191,33
35x35	412	10,7	<b>179,00</b>	204,58
36x36	412	10,7	<b>182,00</b>	207,23
38x38	433	11,3	<b>212,00</b>	242,21
41x41	465	12,0	<b>235,00</b>	268,18

Klucze 42NEW pasują do tych samych wkładów profilowanych co Klucze 42

**83/S3**

243,80 zł

**202,00 zł**

Komplet 3 kluczy oczkowych dwustronnych wygiętych

11x13-14x17-19x22 mm

ISO 3318

**90/S13**

713,91 zł

**628,00 zł**

Komplet 13 kluczy oczkowych odsadzonych dwustronnych

6x7-8x9-10x11-12x13-14x15-16x17-18x19-20x22-21x23-24x26-25x28-27x29-30x32 mm

DIN 838 ISO 10104

**96BP/SC9**

88,72 zł

**69,90 zł**

Komplet 9 kluczy trzpieniowych kątowych, sześciokątnych z końcówką kulistą

1,5-2-2,5-3-4-5-6-8-10 mm

**96L**

Klucze trzpieniowe kątowe sześciokątne, długie

ISO 2936

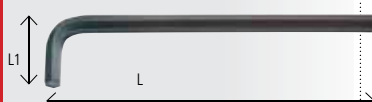

mm	L mm	L1 mm	cena zł	cena det. zł
2	99	15	<b>2,18</b>	2,63
2,5	110	17	<b>2,47</b>	2,94
3	124	19	<b>2,84</b>	3,43
3,5	135	21	<b>2,92</b>	3,55
4	138	24	<b>3,35</b>	4,10
4,5	150	25	<b>3,99</b>	4,78
5	158	27	<b>4,12</b>	4,96
6	178	31	<b>5,30</b>	6,43
7	187	33	<b>6,80</b>	8,20
8	197	35	<b>8,30</b>	10,04
9	207	37	<b>9,80</b>	11,87
10	221	39	<b>12,40</b>	14,95
12	247	44	<b>19,50</b>	23,59

**96N**

Klucze trzpieniowe kątowe, sześciokątne

ISO 2936



mm	L mm	L1 mm	cena zł	cena det. zł
0,9	32	10	<b>0,90</b>	1,10
1,3	44	12	<b>0,90</b>	1,10
1,5	46	15	<b>0,99</b>	1,17
2	51	17	<b>0,99</b>	1,17
2,5	57	20	<b>1,15</b>	1,35
3	64	22	<b>1,36</b>	1,59
3,5	68	25	<b>1,54</b>	1,83
4	72	28	<b>1,64</b>	2,02
4,5	78	30	<b>1,83</b>	2,27
5	83	32	<b>1,99</b>	2,45
6	94	37	<b>2,73</b>	3,31
7	99	40	<b>3,99</b>	4,78
8	105	43	<b>4,90</b>	5,94
9	111	46	<b>6,10</b>	7,35
10	119	49	<b>7,20</b>	8,69
11	126	52	<b>9,10</b>	11,02
12	134	56	<b>10,60</b>	12,88
13	142	62	<b>12,60</b>	15,32
14	151	69	<b>15,20</b>	18,39
16	165	72	<b>21,90</b>	26,66
17	174	79	<b>25,20</b>	30,63
19	194	88	<b>34,80</b>	42,24
22	216	99	<b>67,00</b>	81,41
24	242	111	<b>88,80</b>	105,89

**97RTX/SC8**

143,63 zł

**116,00 zł**

Komplet 8 kluczy trzpieniowych kątowych, profil Tamper Resistant Torx®

T9-T10-T15-T20-T25-T27-T30-T40

**100**

387,43 zł

**296,00 zł**

Klucz nastawny do nakrętek wieńcowych

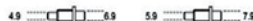
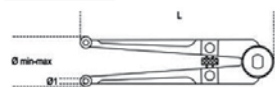
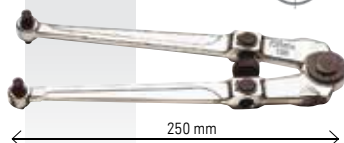
Ø1: 4,9-5,9-6,9-7,9 mm  
Ø min-max: 18÷100 mm**142**

Klucze płasko-oczkowe z dwukierunkowym mechanizmem zapadkowym

ISO 21982:2020

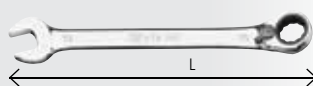

mm	L mm	cena zł	cena det. zł
6x6	136	<b>41,85</b>	49,08
7x7	136	<b>41,85</b>	49,08
8x8	136	<b>42,30</b>	49,71
9x9	143	<b>43,80</b>	51,46
10x10	159	<b>45,90</b>	53,85
11x11	168	<b>48,50</b>	56,82
12x12	174	<b>50,10</b>	58,62
13x13	180	<b>54,00</b>	61,59
14x14	190	<b>56,50</b>	65,08
15x15	200	<b>59,50</b>	68,58
16x16	216	<b>63,20</b>	72,61
17x17	233	<b>65,20</b>	74,94
18x18	239	<b>70,00</b>	79,18
19x19	248	<b>71,50</b>	81,51
21x21	285	<b>94,50</b>	108,12
22x22	285	<b>96,00</b>	108,65
24x24	325	<b>112,00</b>	126,67
27x27	355	<b>157,00</b>	185,50
30x30	420	<b>188,00</b>	221,01
32x32	420	<b>190,00</b>	223,66
34x34	482	<b>250,00</b>	295,74
36x36	482	<b>254,00</b>	298,92
38x38	482	<b>259,00</b>	304,75



## 142SN/S13 850,00 zł

1.100,28 zł

Komplet 13 kluczy płasko-oczkowych z mechanizmem zapadkowym, z przegubem

7-8-9-10-11-12-13-14-15-16-17-18-19 mm



## 336 121,00 zł

146,81 zł

Obcinak krążkowy do rur z miedzi i lekkich stopów

Ø 6÷38 mm | 1/4"÷1 1/2"



160 mm

## 342 134,00 zł

163,24 zł

Nożyce z mechanizmem zapadkowym do rur z PCW

Ø 0÷42 mm  
1"÷5/8"



200 mm

## 345SB 52,00 zł

69,11 zł

Gratownik z obrotowym wymiennym ostrzem



HSS  
150 mm

## 345U 194,00 zł

252,81 zł

Gratownik do rur ze stali nierdzewnej, stali miedzi i lekkich stopów



4÷36 mm  
5/32÷1 7/16"

60 mm

## 363

Klucze do rur z dźwigni z aluminium

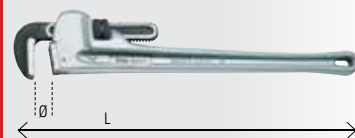

L	Ø	Ø	cena zł	cena det. zł
350	max 2" gas	60	151,00	182,32
450	2 1/2" gas	76	203,00	244,33
600	3" gas	90	373,00	448,91
900	5" gas	140	590,00	710,20
1200	6" gas	165	671,00	808,25

## NOWOŚĆ

## 412M/SP19 199,00 zł

248,04 zł

Komplet 19 wiertel krętych, cylindrycznych, szlifowanych, HSS, AISI M2

- Samocentryżujące
- Dużą wydajnością i dokładnością skrawania
- Do wiercenia w stali stopowej, żeliwie i metalach

Ø 1÷10 x 0,5 mm

R ≤ 850 n/mm<sup>2</sup>

HV ≈ 820

DIN 338



130°

IŁOŚĆ OGRANICZONA

## 426/SP6 493,00 zł

594,13 zł

Komplet 6 pogłębiaczy stożkowych, HSS, w pudełku metalowym

GR 3-5-7-8-10-11

Ø 6,3÷20,5 mm

DIN 335-C



## NOWOŚĆ

## 426HS/SP10 690,00 zł

863,37 zł

Komplet 10 pilników obrotowych (frezów) ze stali HSS, w pudełku, trzpień 6 mm

- 5 frezów zgrubnych do stopów metali lekkich
- 5 frezów poślizgowych do: stali i żeliwa
- waga: 400 g

IŁOŚĆ OGRANICZONA



## 423

Frezы trzpieniowe specjalne, do połączeń lutowanych i spawów



Ø	L	cena zł	cena det. zł
6	66	39,00	48,97
7	74	49,90	62,33
8	79	51,90	64,87
10	89	61,90	77,59

## 427

Wybijaki do uchwytów Morse'a

DIN 317



GR	L	A	cena zł	cena det. zł
0	92	13	32,70	37,15
1-2	140	19	47,70	54,17
3	190	25	56,80	64,55
4	225	30	97,50	110,77
5-6	260	35	169,00	201,40

■ Beta Polska zastrzega sobie prawo wprowadzenia udoskonaleń w oferowanych produktach bez powiadomienia. Ilustracje mogą niedokładnie oddawać wygląd produktów i ich rzeczywiste wymiary.

■ Ceny sugerowane, nie zawierają podatku VAT. Zastrzega się prawo zmiany cen bez wcześniejszego informowania. W przypadku konieczności wprowadzania korekty cen odpowiednia informacja podawana będzie na stronie [www.beta-polska.pl](http://www.beta-polska.pl) oraz dostępna u partnerów handlowych.

■ Promocja obowiązuje w dniach 01.10.2021 – 31.12.2021 lub do wyczerpania zapasów.

## 426MD

### Pilniki obrotowe (frezy) z węgla spiekane

– Nacięcia standard z łamaczem wióra

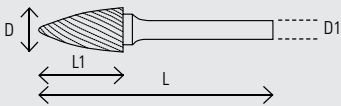

### Walcowy z czolem



D	D1	L1	L	cena zł	cena det. zł
426MD-3/CP3	3	3	14	38	15,97 21,15
426MD/CP6	6	6	16	50	28,63 39,11
426MD/CP8	8	6	19	63	30,69 42,45
426MD/CP9,5	9,5	6	19	63	45,01 61,69
426MD/CP12	12	6	25	69	64,68 88,72
426MD/CP16	16	6	25	69	105,58 144,16

### Walcowy zaokrąglony



D	D1	L1	L	cena zł	cena det. zł
426MD-3/CT3	3	3	14	38	15,86 21,15
426MD/CT6	6	6	16	50	28,53 39,58
426MD/CT8	8	6	19	63	30,39 41,34
426MD/CT9,5	9,5	6	19	63	42,95 57,88
426MD/CT12	12	6	25	69	63,76 85,97
426MD/CT16	16	6	25	69	102,18 137,80

### Kulisty



D	D1	L1	L	cena zł	cena det. zł
426MD-3/S3	3	3	38	15,86	21,15
426MD/S6	6	6	50	23,90	32,54
426MD/S8	8	6	64	51	26,78 36,36
426MD/S9,5	9,5	6	8	53	35,02 45,74
426MD/S12	12	6	11	56	42,13 55,12
426MD/S16	16	6	14	59	69,42 94,76

### Owalny



D	D1	L1	L	cena zł	cena det. zł
426MD-3/OV3	3	3	6	38	15,86 21,15
426MD/OV6	6	6	9,5	50	27,30 38,58
426MD/OV9,5	9,5	6	16	61	40,89 54,59
426MD/OV12	12	6	22	67	63,09 82,45
426MD/OV16	16	6	25	69	95,07 126,67

### Ostrolukowy zaokrąglony



D	D1	L1	L	cena zł	cena det. zł
426MD-3/FA3	3	3	13	38	15,86 21,15
426MD/FA6	6	6	19	50	26,57 35,83
426MD/FA8	8	6	19	63	27,60 37,47
426MD/FA9,5	9,5	6	19	63	41,41 56,82
426MD/FA12	12	6	25	69	55,11 75,47
426MD/FA16	16	6	25	69	88,68 121,37

### Ostrolukowy



D	D1	L1	L	cena zł	cena det. zł
426MD-3/F3	3	3	13	38	15,86 21,15
426MD/F6	6	6	16	50	26,88 35,83
426MD/F8	8	6	19	63	28,63 38,05
426MD/F9,5	9,5	6	19	63	39,35 52,36
426MD/F12	12	6	25	69	52,22 69,96
426MD/F16	16	6	25	69	81,68 109,19

### Płomienny



D	D1	L1	L	cena zł	cena det. zł
426MD-3/OG3	3	3	16	38	15,86 21,15
426MD/OG6	6	6	16	50	27,50 36,36
426MD/OG8	8	6	19	63	33,68 45,21
426MD/OG10	10	6	25	70	40,79 54,06
426MD/OG12	12	6	32	76	69,73 93,17
426MD/OG16	16	6	36	81	112,48 149,46

### Stożkowy zaokrąglony



D	D1	L1	L	cena zł	cena det. zł
426MD-3/TA3	3	3	13	38	15,86 21,15
426MD/TA6	6	6	16	50	27,28 36,36
426MD/TA8	8	6	22	67	33,99 45,74
426MD/TA9,5	9,5	6	27	72	41,20 55,12
426MD/TA12	12	6	28	73	60,56 80,98
426MD/TA16	16	6	25	78	108,46 144,16

### Stożkowy



D	D	L1	L	cena zł	cena det. zł
426MD-3/T3	3	3	11	38	15,86 21,15
426MD/T6	6	6	19	50	28,43 38,05
426MD/T8	8	6	19	63	25,96 35,30
426MD/T9,5	9,5	6	16	63	36,67 50,14
426MD/T12	12	6	22	69	46,56 63,39
426MD/T16	16	6	25	70	74,16 100,91

## 426MD/SP10 430,54 zł

621,69 zł

Komplet 10 pilników obrotowych (frezów) z węgla spiekane, w pudełku z tworzywa sztucznego

426MD/CP-426MD/CT-426MD/F- 426MD/T-426MD/S

Ø 8 ÷ 12 mm



## 426MD-3/A9

190,27 zł

160,68 zł

Komplet 9 pilników obrotowych z węgla spiekane, w pudełku z tworzywa sztucznego

– Nacięcia drobne krzyżowe z łamaczem wióra  
– Trzpień Ø 3 mm



**428/C14**

1.017,07 zł

**895,00 zł**

Zestaw 14 gwintowników maszynowych, modele 428FP+428FC

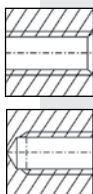
428FP M3÷12  
428FC M3÷12**446/C30**

991,63 zł

**850,00 zł**

Zestaw gwintowników model 430 i narzynek model 440 ze stali chromowej, z akcesoriami w pudełku drewnianym

**436**

Pokrętła do gwintowników z mechanizmem zapadkowym dwukierunkowym

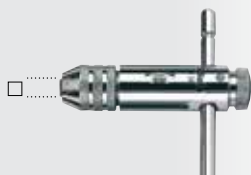

	□ mm	L mm	cena zł	cena det. zł
436/1	2÷5	85	<b>73,60</b>	94,05
436/2	M3÷M8 4,6÷8 M5÷M12	110	<b>94,00</b>	116,07

**436L**

Pokrętła do gwintowników z mechanizmem zapadkowym dwukierunkowym, typ długi

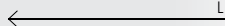
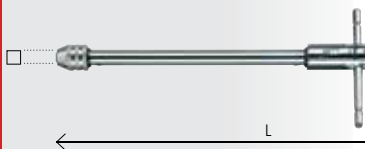

	□ mm	L mm	cena zł	cena det. zł
436L/1	2÷5	245	<b>117,00</b>	144,16
436L/2	M3÷M8 4,6÷8 M5÷M12	295	<b>137,00</b>	169,60

**430 M**

3x0,5-4x0,7-5x0,8-6x1-8x1,25-10x1,5-12x1,75 mm

**440 M**

3x0,5-4x0,7-5x0,8-6x1-8x1,25-10x1,5-12x1,75 mm

435/1,5

444/1

wymiary pudełka: 325x220x35 mm  
waga: 3,2 kg**677/C150**

4.614,10 zł

**3.850,00 zł**

Klucz dynamometryczny łamany z przepychanym zabierakiem, model 677, w pudełku z tworzywa sztucznego

UNI EN ISO 6789

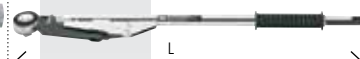
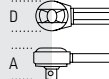
**3/4"**

Nm	Kgfm	lbf.in	D mm	A mm	L mm	waga kg
700÷1500	70÷150	500÷1000	70	70	1475	10,4

**667N**

Klucze dynamometryczne klikowe z mechanizmem zapadkowym i przepychanym zabierakiem, do użytku w obu kierunkach, dokładność +/-3%

UNI EN ISO 6789

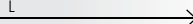
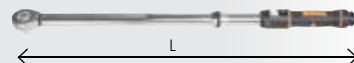
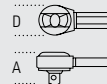
**667N/20**

779,63 zł

**645,00 zł****1/2"**

Nm	Kgfm	lbf.in	D mm	A mm	L mm	waga kg
40÷200	4÷20	30÷150	40	43	465	1,01

**667N/30**

881,39 zł

**732,00 zł****1/2"**

Nm	Kgfm	lbf.in	D mm	A mm	L mm	waga kg
60÷300	6÷30	50÷220	40	43	581	1,38

**667N/40**

2.168,76 zł

**1.799,00 zł****3/4"**

Nm	Kgfm	lbf.in	D mm	A mm	L mm	waga kg
80÷400	8÷40	60÷295	50	50	687	2,09

**677/CP200**

9.004,70 zł

**7.350,00 zł**

Klucz dynamometryczny łamany z przepychanym zabierakiem, z mechanizmem zapadkowym, model 677, w pudełku z tworzywa sztucznego

UNI EN ISO 6789

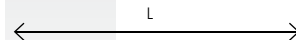
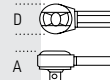
**1"**

Nm	Kgfm	lbf.in	D mm	A mm	L mm	waga kg
900÷2000	90÷200	600÷1500	70	63	1920	13



**720L**

Nasadki udarowe typ długi

UNI/ISO 2725



Ø	L	Ø1	cena	cena det.	
mm	mm	mm	zł	zł	
10	17,0	80	25	34,80	45,37
11	18,5	80	25	34,80	45,37
12	20,0	80	25	34,80	45,37
13	21,0	80	25	34,80	45,37
14	22,5	80	25	34,80	45,37
15	23,0	80	30	38,50	49,99
16	25,0	80	30	38,50	49,99
17	26,0	80	30	38,50	49,99
18	27,5	80	30	41,00	53,32
19	28,5	80	30	41,00	53,32
21	31,0	80	30	45,00	58,51
22	32,5	80	30	45,00	58,51
24	35,0	80	30	48,00	62,43
27	38,5	80	30	55,00	71,02
30	42,0	80	30	64,00	82,89
32	44,0	80	30	65,00	84,16
36	50,0	80	30	80,00	103,88

**720MRC**

64,02 zł

**49,50 zł**

Nasadki udarowe z polimerową nakładką do śrub kół samochodów Mercedes

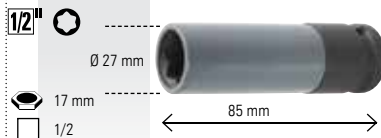
**720LC**

Nasadki udarowe z nakładkami polimerowymi

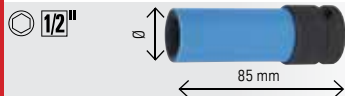

Ø	cena	cena det.	
mm	zł	zł	
17	26,5	29,50	38,16
19	28,5	29,50	38,16
21	30,3	31,00	40,12
22	32,4	32,00	41,45
24	34,6	35,50	46,06

**720LCL**

Nasadki udarowe z nakładkami polimerowymi do śrub kół samochodów, typ długi

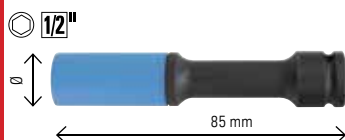

Ø	cena	cena det.	
mm	zł	zł	
17	26,5	53,50	64,87
19	28,5	53,50	64,87
21	30,3	53,50	64,87

**NOWOŚĆ****720/C24**

1.099,22 zł

**855,00 zł**

Komplet 24 nasadek udarowych, gniazdo 1/2", fosforanowanych, w pudełku metalowym

720	10-12-13-14-15-16-17-18-19-21-22-24-
	27-30-32 mm
720L	13-17-19-21-22-24 mm
720LC	17-19-21 mm



ILOŚĆ OGRANICZONA

**728L/S3**

390,61 zł

**299,00 zł**

Zestaw 3 nasadek udarowych

30-32-36 mm

**851**

Pokrętło z uchwytem magnetycznym do końcówek wkrętakowych

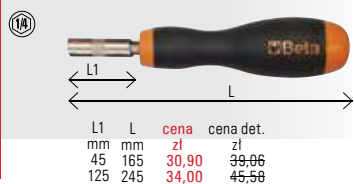

L1	L	cena	cena det.
mm	mm	zł	zł
45	165	30,90	39,96
125	245	34,00	45,58

**867PE**

Końcówki wkrętakowe trzpieniowe sześciokątne

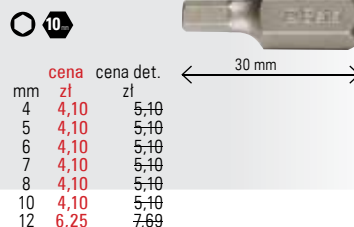

mm	cena	cena det.
mm	zł	zł
4	4,10	5,10
5	4,10	5,10
6	4,10	5,10
7	4,10	5,10
8	4,10	5,10
10	4,10	5,10
12	6,25	7,69

**867PE/L**

Końcówki wkrętakowe trzpieniowe sześciokątne, długie



mm	cena	cena det.
mm	zł	zł
4	7,45	9,25
5	7,45	9,25
6	7,45	9,25
7	7,45	9,25
8	7,45	9,25
10	7,45	9,25
12	10,40	12,99

**867XZN**

Końcówki wkrętakowe profil XZN®

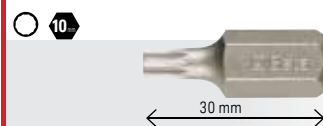

mm	cena	cena det.
mm	zł	zł
M4	5,30	6,61
M5	5,30	6,61
M6	5,30	6,61
M8	5,30	6,61
M10	5,30	6,61
M12	7,45	9,25

**867XZN/L**

Końcówki wkrętakowe profil XZN®, długie



mm	cena	cena det.
mm	zł	zł
M5	8,20	10,20
M6	8,20	10,20
M8	8,20	10,20
M10	8,20	10,20
M12	11,20	13,99

**867TX**

Końcówki wkrętakowe profil Torx®

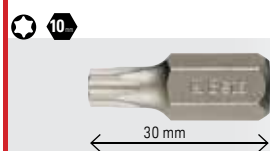

mm	cena	cena det.
mm	zł	zł
T20	4,15	5,10
T25	4,15	5,10
T30	4,15	5,10
T40	4,15	5,10
T45	4,15	5,10
T50	4,15	5,10
T55	4,15	5,10

**867TX/L**

Końcówki wkrętakowe profil Torx®, długie

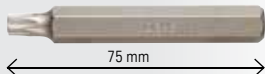

	cena zł	cena det. zł
T20	6,70	8,31
T25	6,70	8,31
T30	6,70	8,31
T40	6,70	8,31
T45	6,70	8,31
T50	6,70	8,31
T55	6,70	8,31

**867RIBE/L**

Końcówki wkrętakowe profil RIBE®, długie

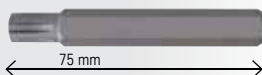

	cena zł	cena det. zł
M5	7,45	9,25
M6	7,45	9,25
M7	7,45	9,25
M8	7,45	9,25
M9	7,45	9,25
M10	7,45	9,25
M11	9,70	12,08
M12	9,70	12,08
M13	9,70	12,08

**867**

Nasadki z uchwytem do końcówek wkrętakowych

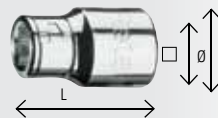

	mm	mm	L	mm	Ø	cena zł	cena det. zł
867/1	10	3/8"	38	17	17	15,40	19,19
867/2	10	1/2"	38	22	22	17,20	21,41

**867RTX**

Końcówki wkrętakowe profil Tamper Resistant Torx®

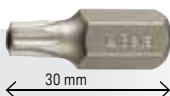

	cena zł	cena det. zł
T20	4,30	5,29
T25	4,30	5,29
T30	4,30	5,29
T40	4,30	5,29
T45	4,30	5,29
T50	4,30	5,29
T55	4,30	5,29

**867RTX/L**

Końcówki wkrętakowe profil Tamper Resistant Torx®, długie

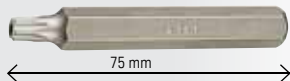

	cena zł	cena det. zł
T20	7,15	8,88
T25	7,15	8,88
T30	7,15	8,88
T40	7,15	8,88
T45	7,15	8,88
T50	7,15	8,88
T55	7,15	8,88

**867RIBE**

Końcówki wkrętakowe profil RIBE®



	cena zł	cena det. zł
M5	4,56	5,67
M6	4,56	5,67
M7	4,56	5,67
M8	4,56	5,67
M9	4,56	5,67
M10	4,56	5,67
M11	6,80	8,44
M12	6,80	8,44
M13	6,80	8,44

**NOWOŚĆ****900/C39R**

537,42 zł

**454,00 zł**

Zestaw nasadek i końcówek wkrętakowych 1/4" z akcesoriami



ILOŚĆ OGRANICZONA

**NOWOŚĆ****900/C12MR**

624,87 zł

**530,00 zł**

Zestaw nasadek i końcówek wkrętakowych 1/4" z akcesoriami



ILOŚĆ OGRANICZONA



Z pokrętkiem 900/58 z dwukierunkowym mechanizmem zapadkowym i z rękojeścią obrotową



Z pokrętkiem 900/58 z dwukierunkowym mechanizmem zapadkowym i z rękojeścią obrotową



861LP	●	0,6x4,5-1,2x6, 5-1,2x8 mm
861PE	○	2,5-3-4-5-6 mm
861PH	+	PH1-PH2-PH3
861PZ	+	PZ1-PZ2-PZ3
861RTX	⊗	T10-T15-T20-T25-T27-T30-T40 mm
892/0	○	1/4" - 1/4"
895/1	○	1/4" - 1/4"
900	○	5-5,5-6-7-8-9-10-11-12-13-14 mm
900/20		50 mm
900/20L		100 mm
900/25		
900BG/30C		128 mm

861LP	●	0,5x3-0,8x5,5-1x5,5-1,2x6,5 mm
861PE	○	3-4-5-6-8 mm
861PH	+	PH0-PH1-PH2-PH3
861TX	⊗	T8-T10-T15-T20-T25-T30-T40
895/1	○	1/4" - 1/4"
900	○	4-5-5,5-6-7-8-9-10-11-12-13-14 mm
900/20		50 mm
900/21		150 mm
900/25		
900/42		
900BG/30C		128 mm

**902A/C22**~~920,00 zł~~**795,00 zł**

Zestaw nasadek sześciokątnych 900 i 920A z akcesoriami, w pudełku metalowym

**1A"**

900

5-5,5-6-7-8-9-10-11-12-13 mm  
50 mm

■ 1/4

**12"**

920A

10-13-14-15-16-17-18-19-22-24-27-30-32 mm  
125 mm

■ 1/2"



wymiary pudełka: 420x185x60 mm

**952/D7**~~804,01 zł~~**670,00 zł**

Komplet 7 kluczy nasadowych typu T, sześciokątnych, z przegubem, w kartonie

7-8-10-12-13-14-17 mm

**NOWOŚĆ****920A/C17MR**~~929,62 zł~~**785,00 zł**

Zestaw nasadek sześciokątnych 1/2" z akcesoriami

**12"**

ILOŚĆ OGRANICZONA



Z pokrętelem 920/58 z dwukierunkowym mechanizmem zapadkowym i z rękojścią obrotową



920A

10-11-12-13-14-15-16-17-18-19-20-21-22-24-27-30-32 mm

920/21

125 mm

920/22

255 mm

920/25

305 mm

920/42

**1203E/D7**~~103,03 zł~~**86,60 zł**

Zestaw 7 wkrętałów EVOX

1201E 0,5x3x75-0,8x4x100-1,0x5,5x100-1,2x6,5x150 mm

1202E PH0x3x60-PH1x4,5x80-PH2x6x100 mm

**Beta**EVVOX**1201E** **Beta**EVVOX

Wkrętaki płaskie



A

S

Ø

L

L1

SxAxL

mm

L1

Ø

cena

zł

cena det.

zł

0,4x2,5x50

146

2,5

9,45

11,29

0,4x2,5x75

166

2,5

10,30

12,24

0,5x3x75

171

3,0

10,40

12,30

0,5x3x100

196

3,0

10,60

12,61

0,6x3,5x75

171

3,5

10,50

12,51

0,6x3,5x100

196

3,5

10,70

12,72

0,8x4x150

246

4,0

11,60

13,88

1,0x5,5x100

209

5,0

12,90

15,32

1,0x5,5x125

234

5,0

13,45

15,90

1,0x5,5x150

259

5,0

13,88

16,54

1,2x6,5x100

220

6,0

14,90

17,70

1,2x6,5x125

234

6,0

15,40

18,29

1,2x6,5x150

270

6,0

15,85

18,87

1,2x8x150

282

8,0

21,20

25,23

1,2x8x200

332

8,0

22,80

27,83

1,6x10x200

332

9,5

25,20

30,80

**1201EN** **Beta**EVVOX

Wkrętaki płaskie, krótkie



A

S

Ø

L

L1

SxAxL

mm

L1

Ø

cena

zł

cena det.

zł

0,8x4x30

86,5

4

14,20

16,80

1,2x6,5x30

86,5

6

15,20

18,82

**1203E/S10**~~167,48 zł~~**141,00 zł**

Zestaw 10 wkrętałów EVOX

1201E 0,4x2,5x50-0,5x3x75-0,8x4x125-1,0x5,5x150-1,2x6,5x150-1,2x8x150 mm

1202E PH0x3x60-PH1x4,5x80-PH2x6x100-PH3x8x150 mm

**Beta**EVVOX



**1202E**  **Beta** evodox

Wkrętaki krzyżowe profil Phillips®

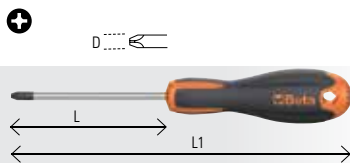

PHxDxL mm	L1 mm	cena zł	cena det. zł
PH0x3x60	156	9,50	11,29
PH0x3x100	200	10,60	12,61
PH1x4,5x80	189	12,40	14,68
PH1x4,5x120	229	13,60	16,17
PH2x6x100	220	14,85	17,70
PH2x6x150	270	16,15	19,19
PH3x8x150	282	22,20	26,45
PH4x9,5x200	332	26,20	31,22

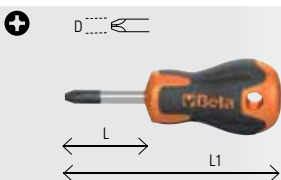
**1202EN**  **Beta** evodoxWkrętaki krzyżowe profil Phillips®,  
krótkie

PHxDxL mm	L1 mm	cena zł	cena det. zł
PH1x4,5x30	86,5	14,15	16,80
PH2x6x30	86,5	15,20	18,02

**990**27,88 zł **21,80 zł**

Pęseta prosta punktowa

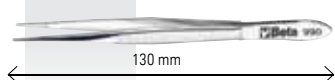
**993**35,51 zł **27,00 zł**

Pęseta odgięta punktowa

**1238B**Wkrętaki krzyżowe profil Phillips®,  
kątowe, dwustronne

UNI 7083 DIN 5208



PH	L mm	cena zł	cena det. zł
1-2	125	9,90	12,08
3-4	200	16,70	20,46

**1207E/TX**

Wkrętaki profil Torx®

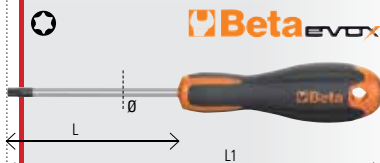

	L mm	L1 mm	Ø mm	cena zł	cena det. zł
T5	50	150	3	11,00	12,88
T6	60	156	4	11,00	12,98
T7	60	156	4	11,20	13,20
T8	60	156	4	11,40	13,46
T9	60	156	4	11,70	13,83
T10	80	189	5	14,50	17,12
T15	80	189	5	14,70	17,38
T20	100	209	5	15,00	17,70
T25	100	209	5	15,30	18,02
T27	100	220	6	16,80	19,82
T30	100	220	6	17,00	20,09
T40	130	262	7	23,40	27,56
T45	130	262	8	23,80	28,29

**1229LPH/A6**62,12 zł **50,50 zł**Komplet 6 wkrętek precyzyjnych  
1229LP + 1229PH

1229LP ● 1,4-2,0-2,4-3 mm

1229PH ● PH0-PH1

**1243/D7**279,31 zł **229,00 zł**

Komplet 7 wkrętek do pobijania

- 1241 ● 1x5,5x100-  
1,2x6,5x125-  
1,2x8x150-  
1,6x10x200 mm
- 1242 ● PH1x4,5x100-  
PH2x6x100-  
PH3x8x150 mm

**1236B**

Wkrętaki płaskie kątowe, dwustronne

UNI 7079 DIN 5200

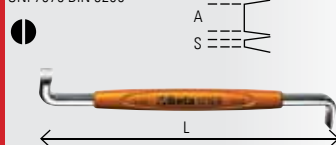

SxA mm	L mm	cena zł	cena det. zł
0,8x4	100	8,70	10,55
1x5,5	125	9,70	11,77
1,2x8	150	12,70	15,48

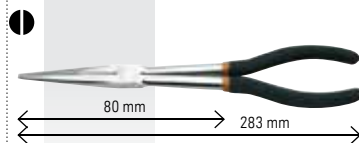
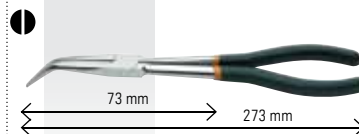
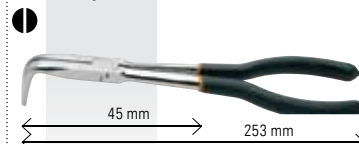
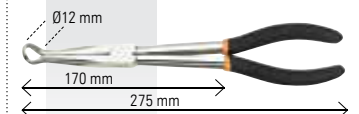
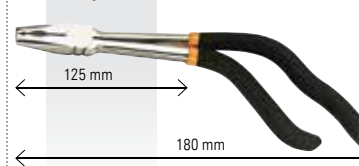
**1009L/A**91,05 zł **75,00 zł**Szczypce półokrągłe długie, ramiona  
pokryte podwójną warstwą PCW**1009L/B**95,29 zł **78,50 zł**Szczypce półokrągłe odgięte o 45°  
długie, ramiona pokryte podwójną  
warstwą PCW**1009L/C**97,84 zł **80,50 zł**Szczypce półokrągłe odgięte o 90°  
długie, ramiona pokryte podwójną  
warstwą PCW**1474DL**124,55 zł **103,00 zł**Szczypce do zdejmowania nasadek  
świec zaponowych, ramiona pokryte  
podwójną warstwą PCW**1475U**84,06 zł **69,50 zł**Szczypce uniwersalne, chromowane,  
odgięte ramiona pokryte podwójną  
warstwą PCW

**1048BM**

141,51 zł

**117,00 zł**

Szczypce nastawne, rękojeści z kompozytu dwumateriałowego

Nowy 9-pozycyjny model

ISO 8976

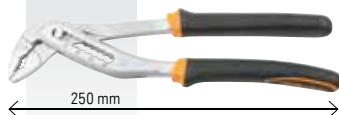
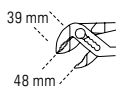
**1082BM**

Szczypce tnące boczne, rękojeści z kompozytu dwumateriałowego

UNI/ISO 5749



L	L1	✱	cena	cena det.
mm	mm	mm	zł	zł
140	20	1,6	78,00	89,04
160	22	1,6	84,00	95,93

**1150BM**

Szczypce uniwersalne, rękojeści z kompozytu dwumateriałowego

ISO 5746

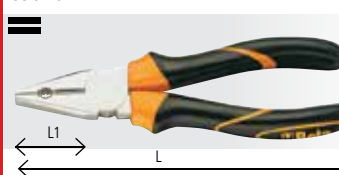

L	L1	✱	cena	cena det.
mm	mm	mm	zł	zł
160	37	1,6	69,50	79,18
180	41	1,8	75,50	86,18
200	45	2,0	83,50	95,40
220	50	2,0	90,00	102,93

**1166BM**

Szczypce półokrągłe, rękojeści z kompozytu dwumateriałowego

ISO 5745



L	L1	✱	cena	cena det.
mm	mm	mm	zł	zł
160	56	1,6	82,50	93,28
200	76	1,6	91,50	103,67

**1128BSX**

80,24 zł

**66,00 zł**

Nożyczki dla elektryków z funkcją rozwiercania, w pokrowcu

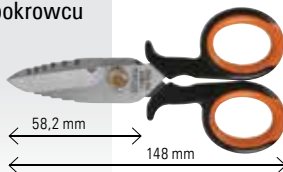
**1430/S5**

80,45 zł

**66,00 zł**

Komplet 5 wykrętaków do uszkodzonych śrub i szpilek

1430/1-1430/2-  
1430/3-1430/4-  
1430/5

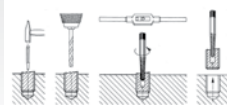
**1488-1488L**

Klucze łańcuchowe do filtrów oleju

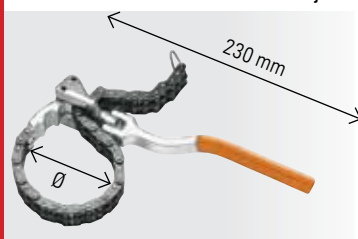

Ø	cena	cena det.
mm	zł	zł
1488 60÷110	222,00	270,30
1488L 60÷160	255,00	322,24

**1479/B27**

260,76 zł

**215,00 zł**

Zestaw 27 narzędzi z nylonu do demontażu kołków mocujących tapicerkę, elementów z tworzyw sztucznych i uszczelnień



CENY SUGEROWANE, NIE ZAWIERAJĄ PODATKU VAT

**1479**

69,43 zł

**52,00 zł**

Dźwignia do wyciągania kołków mocujących tapicerkę

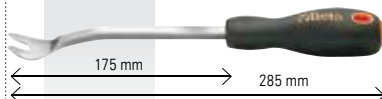
**1493H**

84,16 zł

**68,00 zł**

Klucz samonastawny do filtrów oleju, trójramienny, do użytku w obu kierunkach, ramiona radełkowe

3/8" 1/2"

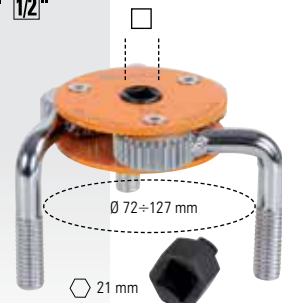
**1505V**

157,41 zł

**125,00 zł**

Ściągacz do zdejmowania ramion wycieraczek przednich i tylnych

Zdejmowana perforowana końcówka mosiężna do demontażu ramion wycieraczek z wmontowanym spryskiwaczem

**1712TF**

69,01 zł

**54,50 zł**

Chwytnik magnetyczny teleskopowy, z elastycznym łącznikiem głowicy

Z igłą czyszczącą do dysz spryskiwaczy

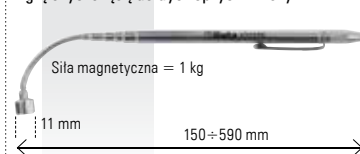

## 1529/C7

477,53 zł

**395,00 zł**

Ściągacz kół pasowych

W zestawie:

- 2 ramiona z dwiema łapami o grubości 4,7 mm
- 2 ramiona z jedną łapą o grubości 4,3 mm
- 1 ramię z dwiema łapami o grubości 2,3 mm
- 1 ramię z jedną łapą o grubości 2,3 mm

Para ramion może być dobrana w zależności od potrzeb

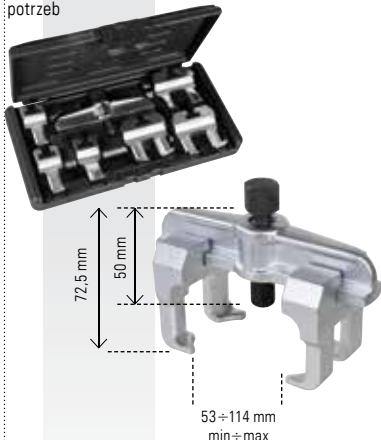

72,5 mm  
50 mm

53 ÷ 114 mm  
min ÷ max

wymiary pudełka: 285x155x50 mm  
waga: 2 kg

## 1691BM

Przymiary zwijane, obudowa ABS odporna na uderzenia, taśma stalowa, klasa II

CE



S

	L m	S mm	cena zł	cena det. zł
1691BM/5	5	25	23,20	28,20
1691BM/8	8	32	44,80	54,40
1691BM/10	10	32	56,95	69,11

## 1712E/L1

115,54 zł

**90,00 zł**

Chwytek magnetyczny giętki z podświetleniem

D=11 mm



L=500 mm

F-zdolność podnoszenia = 0,75 kg

## 1715

87,45 zł

**63,50 zł**

Lusterko inspekcyjne okrągłe teleskopowe z przegubem

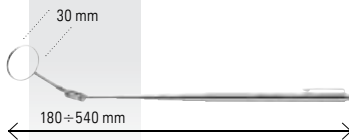

30 mm

180 ÷ 540 mm

## 1708

Szczelinomierze metryczne

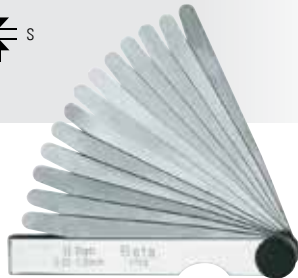

	S mm	cena zł	cena det. zł
1708/8	0,05 ÷ 0,50	16,40	20,41
1708/13	0,05 ÷ 1,00	18,30	23,80
1708/20	0,05 ÷ 1,00	29,30	36,05

## 1720/B12

264,47 zł

**220,00 zł**

Komplet 12 pilników igielkowych



## 1717V

Skrobaki do farb, ostrza mogą być używane z kilku stron



	L mm	A mm	cena zł	cena det. zł
1717V 38	200	38	17,80	22,58
1717V 65	285	65	38,70	48,97

## 1742

357,75 zł

**290,00 zł**

Nitownica ręczna do osadzania nitonakrętek, wyposażona w 4 wymienne końcówki i trzpienie

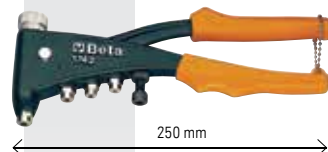

250 mm

M	Ø mm	L mm
3	5	11
4	6	11
5	7	13
6	9	17

## 1749

41,08 zł

**31,50 zł**

Wyciskacz pistoletowy

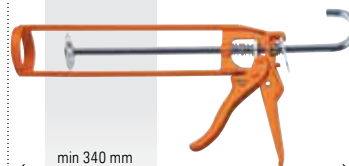

min 340 mm

## 1750KG10

618,51 zł

**510,00 zł**

Smarownica dźwigniowa 10 kg, z przewodem ciśnieniowym 2 m

- Wyposażona w obrotową złączkę, aby zapobiec skręcaniu się przewodu
- Pompa z odlewu aluminium, z zaworem zwrotnym
- Dostępne 3 różne poziomy ciśnienia: 275 Bar (4 g), 206 Bar (7 g), 137 Bar (9 g)





**1751**

Olejarki ciśnieniowe metalowe,  
z rurką metalową giętką

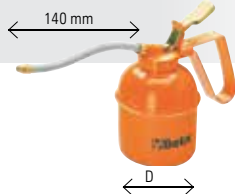

cc	D mm	cena zł	cena det. zł
200	62	43,00	52,26
300	75	46,00	56,29
500	85	48,50	59,57
750	100	55,00	66,89

**1756B**

~~67,95 zł~~ **49,00 zł**

Strzykawką olejową

cc 500

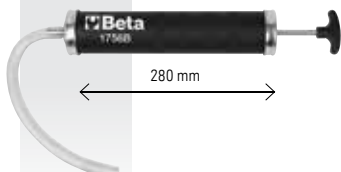
**1756D**

~~230,02 zł~~ **190,00 zł**

Strzykawką olejową, 1500 ml, wykonaną  
z polipropylenu

- Podwójna uszczelka NBR
- Temperatura pracy: +0 ÷ +50°C
- NIE nadaje się do paliwa

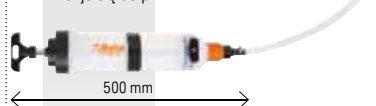
**1758R**

Pojemniki na płyny wyposażone  
w zdejmowalną elastyczną końcówkę  
wylewki



	litry	cena zł	cena det. zł
1758R/3	3	48,50	65,40
1758R/5	5	59,00	74,66

**1760/IR500**

~~532,65 zł~~ **436,00 zł**

Bezkontaktowy termometr cyfrowy na  
podczerwień z podwójnym laserowym  
wskaźnikiem celu

- Zakres pomiaru: -50 ÷ 500°C (-22 ÷ 932°F)
- Rozdzielczość: 0,1°C (0,1°F)
- Współczynnik emisyjności: 0,1 ÷ 1 nastawny
- Dokładność pomiaru: -50 ÷ 20°C (+/- 3°C); 20 ÷ 500°C (+/- 2% lub 2°C)
- Rozdzielczość optyczna (D:S): 12:1
- Wyłącznik automatyczny: po ok. 10 sekundach
- Zakres roboczy temperatury otoczenia: 0 ÷ 50°C
- Zakres temperatury przechowywania: -20 ÷ 60°C
- Zasilanie: 1 bateria 9V

**1763**

~~112,36 zł~~ **101,90 zł**

Szczypcy do zszywek do tapicerkki

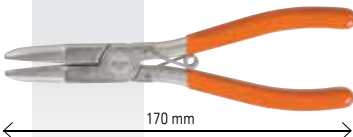
**1763G/S500**

~~220,48 zł~~ **182,00 zł**

500 zszywek do tapicerkki

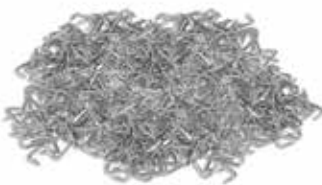
**1784**

Nożyczki



L mm	cena zł	cena det. zł
175	52,00	70,39
200	66,80	85,65
250	89,90	112,36
300	129,00	159,00

**1777BM**

~~27,30 zł~~ **16,00 zł**

Nóż monterski składany, ostrze ze  
stali nierdzewnej

**1777T**

~~77,70 zł~~ **43,00 zł**

Nóż składany z ostrzem trapezowym,  
uchwyt ostrza ze stali nierdzewnej,  
5 ostrzy zapasowych

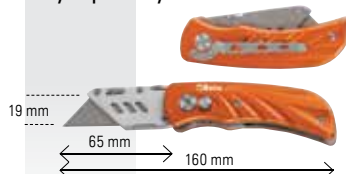
**1914**

Przewody ciśnieniowe, spiralne  
98° Shore'a

- Wykonane z elastomerów poliuretanowych, które zwiększają elastyczność, nawet w niskich temperaturach, co zapewnia powrót przewodu do pierwotnego kształtu po użyciu
- Złącza ze sprężyną z gwintem wewnętrznym
- Maksymalne ciśnienie robocze: 12 Bar

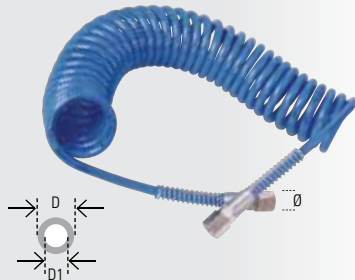

D1xD2	L mm	Ø GAS	BSP	cena zł	cena det. zł
1914/4M	5x8	4	1/4"	66,00	79,61
1914/6M	5x8	6	1/4"	77,00	92,43
1914/10M	5x8	10	1/4"	97,00	116,60

**AH0379145**

~~360,00 zł~~ **297,00 zł**

Przewód ciśnieniowy 13x19, 15 mb

- Rolka zawiera odcinek 15 mb
- Wąż ze zbrojenia PCV
- Końcówki z gwintem zewnętrznym 1/2"
- Max. ciśnienie robocze 20 bar



**1915C**

Przewody ciśnieniowe, spiralne, poliuretanowe, 95° Shore'a, długość do 12 m

— Maksymalne ciśnienie robocze 10 bar

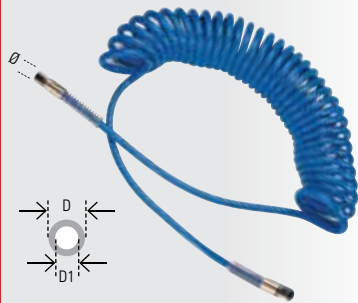

D1xD	Ø GAS	cena	cena det.
mm	BSP	zł	zł
6,5x10	1/4"	117,00	140,98
8x12	1/4"	148,00	177,55
11x16	3/8"	236,00	284,61

**1921N3**

561,80 zł **460,00 zł**

Klucz kątowy dwukierunkowy  
Mechanizm zapadkowy

1/2" CE



Obroty biegu jałowego – 150 obr./min  
Max. moment obrotowy – 68 Nm  
Włot powietrza – 1/4" GAS  
Ciśnienie robocze – 6,2 bar  
Zużycie powietrza śr. – 140 l/min  
Zalecana średnica przewodu powietrza (Ø) – 10 mm  
Max. rozmiar śruby – (kl. 8,8) M10 ● 16 mm  
Max. rozmiar śruby – (kl. 12,9) M8 ● 13 mm  
Waga: 1,22 kg

**1927P**

1.178,72 zł **938,00 zł**

Klucz udarowy dwukierunkowy, korpus wykonany z materiału kompozytowego  
Mechanizm impulsowy typu „podwójny bijak”

1/2" CE



Obroty biegu jałowego: 7.500 obr./min  
Max. moment obrotowy: 1750 Nm  
Ciśnienie robocze: 6,2 Bar  
Zużycie powietrza śr.: 290 l/min  
Zalecana średnica przewodu powietrza (Ø): 10 mm  
Max. rozmiar śruby: kl. 8,8 M24 ● 36 mm  
Max. rozmiar śruby: kl. 12,9 M20 ● 30 mm  
Waga: 2 kg

**1927XM/K5**

1.067,42 zł **825,00 zł**

Zestaw klucza udarowego dwukierunkowego i 5 nasadek udarowych

1/2" CE

Klucz udarowy mechanizm impulsowy typu „pojedynczy bijak”

Obroty biegu jałowego – 10.000 obr./min.  
Max moment obrotowy – 770 Nm  
Włot powietrza – 1/4" GAS  
Ciśnienie robocze – 6,2 Bar  
Zużycie powietrza śr. – 122 l/min  
Zalecana średnica przewodu powietrza (Ø) – 10 mm  
Max rozmiar śruby – kl. 8,8 M22 ● 34 mm  
Max rozmiar śruby – kl. 12,9 M18 ● 27 mm



720: 17-19-21-22-24 mm

wymiary pudełka: 307x206x86 mm  
waga: 2,8 kg

**NOWOŚĆ****1927P/K3**

1.470,22 zł **1.150,00 zł**

Klucz udarowy 1927P z zestawem trzech nasadek 720LC, w pudełku

720LC 17-19-21 mm

1/2" CE



wymiary pudełka: 350x305x86 mm  
waga: 3,5 kg

**AH060418**

156,00 zł **127,00 zł**

Przyrząd do pompowania opon 25/D-RB, z homologacją

Dane techniczne:

- Niklowany korpus z aluminium
- Manometr o średnicy tarczy 60 mm
- Podwójna skala, 0–10 bar i 0–140 psi
- Przycisk do spuszczenia powietrza
- Końcówka zaciskowa 25/W
- Wąż gumowy o długości 400 mm
- Uchwyt antypoślizgowy pokryty gumą
- Wymiary: 215x165x40 mm
- Waga: 430 g
- Maksymalne ciśnienie robocze 10 bar (145 psi)

**AH0613146**

16,00 zł **12,70 zł**

Przewód zasilający z końcówką zaciskową 25/W, do przyrządu 25/D-RB

L=400 mm

**1927CD/K3**

1.331,36 zł **1.080,00 zł**

Zestaw klucza udarowego dwukierunkowego i 3 nasadek udarowych

1/2" CE



Klucz udarowy mechanizm impulsowy typu „pojedynczy bijak”

Obroty biegu jałowego – 7.000 obr./min.  
Max moment obrotowy – 1.020 Nm  
Roboczy moment obrotowy – 610 Nm  
Włot powietrza – 1/4" GAS  
Ciśnienie robocze – 6,2 Bar  
Zużycie powietrza śr. – 130 l/min  
Zalecana średnica przewodu powietrza (Ø) – 10 mm  
Max rozmiar śruby – kl. 8,8 M22 ● 34 mm  
Max rozmiar śruby – kl. 12,9 M18 ● 27 mm



720LC: 17-19-21 mm



wymiary pudełka: 350x305x86 mm  
waga: 0000 kg

**1930HLA**~~5.681,60 zł~~**4.590,00 zł**

Klucz udarowy dwukierunkowy  
Mechanizm impulsowy typu „podwójny bijak”

1" CE

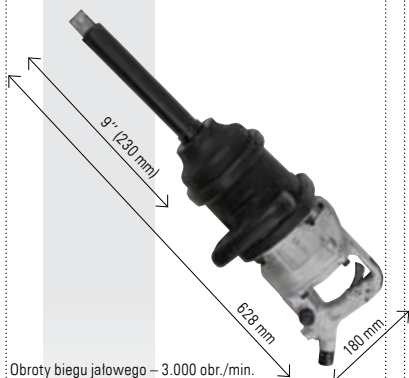

Obroty biegu jałowego – 3.000 obr./min.  
Max moment obrotowy – 3.661 Nm  
Wlot powietrza – 1/2" GAS  
Ciśnienie robocze – 6,2 Bar  
Zużycie powietrza śr. – 460 l/min  
Zalecana średnica przewodu powietrza (Ø) – 13 mm  
Max rozmiar śruby – kl 8.8 M42 ● 65 mm  
Max rozmiar śruby – kl 12.9 M33 ● 50 mm  
Waga: 16,4 kg

**1932RS13**~~5.777,70 zł~~**4.680,00 zł**

Wiertarka dwukierunkowa

Ø13 CE



Obroty biegu jałowego – 750 obr./min  
Rozstaw szcęk uchwytu – 1,5 ÷ 13 mm  
Gwint wrzeciona – 3/8" – 24 UNF  
Wlot powietrza – 1/4" GAS  
Moc – 0,55 kW  
Ciśnienie robocze – 6,2 bar  
Zużycie powietrza śr. – 160 l/min  
Zalecana średnica przewodu powietrza (Ø) – 10 mm  
Waga: 1,4 kg

**1932B10**~~4.445,73 zł~~**3.600,00 zł**

Wiertarka dwukierunkowa

Ø10 CE



Obroty biegu jałowego – 1.800 obr./min  
Rozstaw szcęk uchwytu – 1 ÷ 10 mm  
Gwint wrzeciona – 3/8" – 24 UNF  
Wlot powietrza – 1/4" GAS  
Moc – 44 kW  
Ciśnienie robocze – 6,2 bar  
Zużycie powietrza śr. – 160 l/min  
Zalecana średnica przewodu powietrza (Ø) – 10 mm  
Waga: 1,15 kg

**1930ZL**~~7.160,30 zł~~**5.800,00 zł**

Klucz udarowy dwukierunkowy  
Mechanizm impulsowy typu „podwójny bijak”

1 1/2" CE

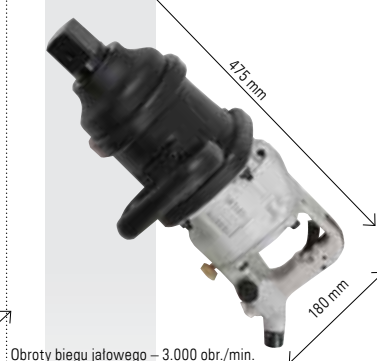

Obroty biegu jałowego – 3.000 obr./min.  
Max moment obrotowy – 4.068 Nm  
Wlot powietrza – 1/2" GAS  
Ciśnienie robocze – 6,2 Bar  
Zużycie powietrza śr. – 480 l/min  
Zalecana średnica przewodu powietrza (Ø) – 13 mm  
Max rozmiar śruby – kl 8.8 M42 ● 65 mm  
Max rozmiar śruby – kl 12.9 M36 ● 55 mm  
Waga: 15,000 g

**1933**~~383,19 zł~~**320,00 zł**

Szlifierka prosta

CE



Obroty biegu jałowego – 25.000 obr./min  
Średnica tulei zaciskowej – 3-6 mm  
Wlot powietrza – 1/4" GAS  
Moc – 0,20 kW  
Ciśnienie robocze – 6,2 Bar  
Zużycie powietrza śr. – 230 l/min  
Zalecana średnica przewodu powietrza (Ø) – 10 mm  
Waga: 380 g

**19331**~~431,95 zł~~**355,00 zł**

Szlifierka prosta

Tuleja zaciskowa Ø 3 mm i 6 mm

CE



Obroty biegu jałowego – 20.000 obr./min  
Wlot powietrza – 1/4" GAS  
Moc – 0,38 kW  
Ciśnienie robocze – 6,2 Bar  
Zużycie powietrza śr. – 260 l/min  
Zalecana średnica przewodu powietrza (Ø) – 10 mm  
Waga: 670 g

**19331L**~~660,38 zł~~**555,00 zł**

Szlifierka prosta z wrzecionem przedłużonym

CE

**duża moc**

Obroty biegu jałowego – 20.000 obr./min  
Średnica tulei zaciskowej – 3-6 mm  
Wlot powietrza – 1/4" GAS  
Moc – 0,38 kW  
Ciśnienie robocze – 6,2 Bar  
Zużycie powietrza śr. – 113 l/min  
Zalecana średnica przewodu powietrza (Ø) – 10 mm  
Waga: 1,4 kg

**1936/5A**~~4.117,24 zł~~**911,00 zł**

Szlifierka kątowa

CE



Obroty biegu jałowego – 10.000 obr./min  
Średnica tarczy ścierniej – 125 mm  
Gwint wrzeciona – M14  
Wlot powietrza – 1/4" GAS  
Moc – 0,66 kW  
Ciśnienie robocze – 6,2 Bar  
Zużycie powietrza śr. – 390 l/min  
Zalecana średnica przewodu powietrza (Ø) – 10 mm  
Waga: 1,87 kg

**1934MAV**~~508,27 zł~~**420,00 zł**

Mikroszlifierka prosta

– Kompaktowa, lekka, niezwykle łatwa w obsłudze

– Zabezpieczony przewód o długości 1,5 m

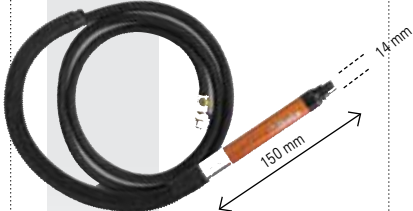

Obroty biegu jałowego – 56.000 obr./min  
Średnica tulei zaciskowej – 3 mm  
Wlot powietrza – 1/4" GAS  
Moc – 0,04 kW  
Ciśnienie robocze – 6,2 Bar  
Zużycie powietrza śr. – 115 l/min  
Zalecana średnica przewodu powietrza (Ø) – 4,5 mm  
Waga: 205 g



**1937**~~1.292,14 zł~~ **1.075,00 zł**

Szlifierka oscylacyjna mimośrodowa, bezolejowa, wykonana z materiału kompozytowego



Obrotów biegu jałowego – 12.000 obr/min  
Średnica taśmy ścierniej – 150 mm  
Średnica oscylacji – 5 mm  
Gwint wrzeciona – 5/16" 24  
Wlot powietrza – 1/4" GAS  
Moc – 0,18 kW  
Ciśnienie robocze – 6,2 bar  
Zużycie powietrza śr. – 170 l/min  
Zalecana średnica przewodu powietrza (Ø) – 10 mm  
Waga: 0,86 kg

**1937N20**~~1.124,66 zł~~ **910,00 zł**

Szlifierka taśmowa

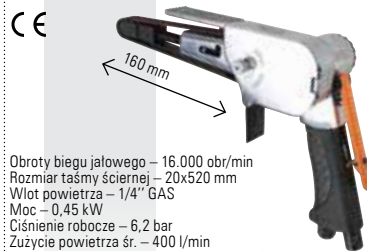

Obrotów biegu jałowego – 16.000 obr/min  
Rozmiar taśmy ścierniej – 20x520 mm  
Wlot powietrza – 1/4" GAS  
Moc – 0,45 kW  
Ciśnienie robocze – 6,2 bar  
Zużycie powietrza śr. – 400 l/min  
Zalecana średnica przewodu powietrza (Ø) – 10 mm  
Waga: 1,6 kg

**1946T**~~918,49 zł~~ **753,00 zł**

Nitownica pneumatyczna

– Wyposażona w wymienne końcówki do nitów 2,4-3,2-4,0-4,8 mm ze stali, stali nierdzewnej, aluminium i miedzi



Siła ciągnięcia 9.000 N  
Skok – 16 mm  
Wlot powietrza – 1/4" GAS  
Ciśnienie robocze – 6,2 Bar  
Zużycie powietrza śr. – 2,0 l/cykl  
Zalecana średnica przewodu powietrza (Ø) – 8 mm  
Średnica nita max – stal nierdzewna Ø 4,8 mm  
Waga: 1,7 kg

**1940E10**~~618,51 zł~~ **499,00 zł**

Młotek ścinak

– Dostosowany do dłut z sześciokątnym chwytem 10 mm  
– Wyposażony w sprężynę ustalającą i ustalacz bagnetowy



Ilość uderzeń na minutę – 2900  
Uchwyt dłuta – 10 mm  
Średnica tłoka – 19 mm  
Skok tłoka – 67 mm  
Wlot powietrza – 1/4" GAS  
Ciśnienie robocze – 6,2 Bar  
Zalecana średnica przewodu – 10 mm  
Zużycie powietrza śr. – 76 l/min  
Waga: 1,7 kg

**1940E10/S5**~~153,17 zł~~ **132,00 zł**

Komplet 5 dłut do młotka ścinaka model 1940E10

**1949T**~~76,21 zł~~ **59,00 zł**

Pistolet do przedmuchiwania, z dyszą teleskopową

– Korpus wykonany z wytrzymałego i odpornego materiału kompozytowego  
– Stalowa dysza wysuwana teleskopowo: 165 mm ÷ 300 mm

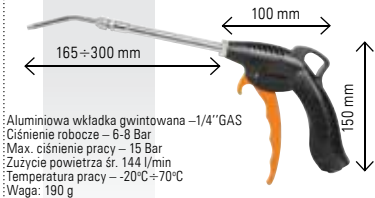

Aluminiowa wkładka gwintowana – 1/4" GAS  
Ciśnienie robocze – 6-8 Bar  
Max. ciśnienie pracy – 15 Bar  
Zużycie powietrza śr. 144 l/min  
Temperatura pracy – -20°C ÷ +70°C  
Waga: 190 g

**2005PA/S**~~73,46 zł~~ **61,00 zł**

Kieszenie z nylonu, pojedyncze, na pasie, bez narzędzi

**GRAVUREM-S**

Znaczniki stalowe do znakowania detali z siłą 600-800 N/mm<sup>2</sup>

– Krój czcionki zgodny z normą DIN 1451  
– Znaczniki wykonane z wysokiej jakości stali narzędziowej  
– Twardość na grawerce 50-60 HRC

Nr 100 – cyfry 0-9 (9 szt.)



CYFRY	mm	cena zł	cena det. zł
100010K0	1	35,00	48,30 zł
100015K0	1,5	23,00	32,20 zł
100020K0	2	23,00	32,20 zł
100025K0	2,5	24,00	33,60 zł
100030K0	3	24,00	33,60 zł
100040K0	4	25,50	35,70 zł
100050K0	5	28,80	39,90 zł
100060K0	6	30,80	42,70 zł
100070K0	7	42,80	59,50 zł
100080K0	8	42,80	59,50 zł
100090K0	9	56,90	78,40 zł
100100K0	10	56,90	78,40 zł
100120K0	12	67,10	93,10 zł
100150K0	15	118,00	163,10 zł

Nr 101 – wielkie litery A-Z + znak & (27 szt.)



LITERY	mm	cena zł	cena det. zł
10101000	1	104,00	145,00 zł
10101500	1,5	69,30	96,00 zł
10102000	2	69,30	96,00 zł
10102500	2,5	72,00	99,00 zł
10103000	3	72,00	99,00 zł
10104000	4	76,80	106,00 zł
10105000	5	83,00	115,00 zł
10106000	6	92,40	128,00 zł
10107000	7	127,60	176,00 zł
10108000	8	127,60	176,00 zł
10109000	9	170,00	234,00 zł
10110000	10	170,00	234,00 zł
10112000	12	199,00	278,00 zł
10115000	15	316,00	435,00 zł

**7500000**~~500,00 zł~~ **373,00 zł**

Uchwyt do znaczników uniwersalny, maksymalny przekrój trzonka 20x20 mm, model 750



**NOWOŚĆ**

Hobby & Fun  
COLLECTION

Akcesoria ROBUR z aluminium, przeznaczone do zastosowań hobbystycznych, różne kolory, odporne na korozję. Akcesoria NIE są przeznaczone do prac przedludkowych!!!

**8426**

Szakle podłużne z aluminium



wymiar mm	ilość sztuk w opakowaniu	cena zł	cena det. zł
8426/6	6	36,00	51,60
8426/8	4	32,00	45,30
8426/10	4	44,00	63,70

Różne kolory

**8480**

Ogniwa rozkręcane z aluminium



wymiar mm	ilość sztuk w opakowaniu	cena zł	cena det. zł
8480/3,5	6	29,00	41,50
8480/5	6	32,00	45,80

Różne kolory

**BM1330**

~~140,00 zł~~ **89,00 zł**

Nożyczki profesjonalne X-PRO EVO, futerał z obrotowym klipsem do zamocowania na pasku

Geometria ostrza ze zmienną krawędzią pozwala na zdejmowanie izolacji i cięcie kabli Cu/Al do 50 mm<sup>2</sup>

Długość 160 mm

Waga: 125 g



reddot design award  
honourable mention 2013

**BM1335**

~~89,00 zł~~ **49,95 zł**

Nożyczki dla elektryków, wzmocnione

- Do cięcia kabli z Cu/Al o przekroju poprzecznym do 35 mm<sup>2</sup>
- Wytrzymałe rękojeści pokryte kompozytem dwumaterialowym
- Ostrza z hartowanej stali nierdzewnej o twardości 52-54 HRC
- Sprężynowy system otwierający ostrza
- Przycisk blokady ostrzy

**BM1340**

~~68,00 zł~~ **55,00 zł**

Nożyce uniwersalne

- Rękojeści z kompozytu dwumaterialowego
- Ostrza z hartowanej stali nierdzewnej 52-54 HRC
- Antypoślizgowe mikro ząbkowane cięcia
- Nacięcie do ściągania izolacji z kabli
- Kolek zapobiegający poluzowaniu
- Blokada ostrzy, sprężyna powrotu

**BM5345**

~~570,00 zł~~ **377,00 zł**

Zestaw szczypiec BM 5341 z 4 wymiennymi szczękami, w walizce z tworzywa sztucznego



**BM 534D** Szczęki do izolowanych końcówek kablowych od 0,25 do 6 mm<sup>2</sup>

**BM 531D** Szczęki do mosiężnych końcówek kablowych otwartych od 0,5 do 6 mm<sup>2</sup>

**BM 535D** Szczęki do nieizolowanych miedzianych końcówek kablowych od 0,5 do 10 mm<sup>2</sup>

**BM 537D** Szczęki do końcówek kablowych tulejkowych od 0,5 do 4 mm<sup>2</sup>

**BM 539D** Szczęki do końcówek kablowych tulejkowych od 6 do 16 mm<sup>2</sup>

**BM5341**

~~210,00 zł~~ **143,00 zł**

Szczypce do izolowanych końcówek kablowych od 0,25 do 6 mm<sup>2</sup>

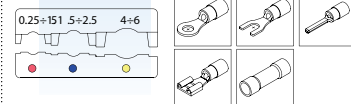

Długość 225 mm

**BM5351**

~~249,00 zł~~ **130,00 zł**

Szczypce do nieizolowanych miedzianych końcówek kablowych od 0,5 do 10 mm<sup>2</sup>



Długość 225 mm

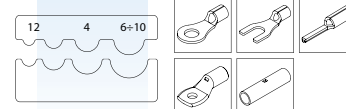

**BM5371**~~230,00 zł~~**134,00 zł**

Szczypce do końcówek kablowych tulejkowych od 0,5 do 4 mm<sup>2</sup>

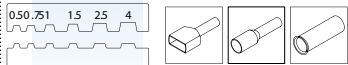

Długość 225 mm

**BM5391**~~249,00 zł~~**134,00 zł**

Szczypce do końcówek kablowych tulejkowych od 6 do 16 mm<sup>2</sup>

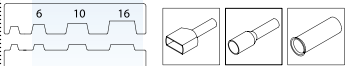

Długość 225 mm

**BM53P02C**~~367,00 zł~~**232,00 zł**

Szczypce do niez izolowanych miedzianych końcówek kablowych otwartych od 0,5 do 6 mm<sup>2</sup>, równoległe poruszenie się matryc

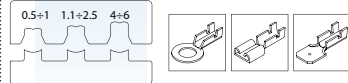

Długość 220 mm

**BM1350**~~67,00 zł~~**55,00 zł**

Ściągacz izolacji do kabli okrągłych wielożyłowych o średnicy od 8 do 28 mm, zapasowe ostrze w rękojeści, z nożem hakowym

**BM1370**~~140,00 zł~~**102,00 zł**

Szczypce do automatycznego zdejmowania izolacji od 0,2 do 6 mm<sup>2</sup>, regulowana długość zdejmowanej izolacji od 5 do 12 mm, możliwość obcinania przewodów o średnicy do 2 mm

**BM1625**~~79,00 zł~~**55,00 zł**

Klucz uniwersalny do szaf sterowniczych i energetycznych

- Gniazda kwadratowe: 5-6-7÷8 mm
- Gniazdo trójkątne: 7÷8 mm
- Profil dwupiórkowy: 3÷5 mm
- Adapter 1/4"
- Końcówka wkrętakowa
- Waga: 60 g

**BM111...**

Wkrętaki płaskie wąskie, w izolacji do 1000V

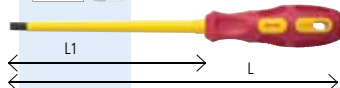

	L1	L	cena zł	cena det. zł	
BM1112	2,5	75	145	12,32	15,90
BM1113	3,0	100	170	17,73	16,50
BM1114	4,0	100	200	17,08	20,65
BM1115	5,5	125	225	18,22	22,05
BM1116	6,5	150	260	21,43	25,90
BM1118	8,0	175	285	26,09	31,50

**BM112...**

Wkrętaki krzyżowe profil Philips, w izolacji do 1000V

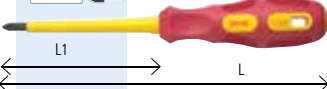

	L1	L	cena zł	cena det. zł	
BM1120	0	60	130	12,73	17,10
BM1121	1	80	180	17,60	24,35
BM1122	2	100	210	19,67	23,00
BM1123	3	150	272	25,78	31,15

**BM113...**

Wkrętaki krzyżowe profil Pozidriv, w izolacji do 1000V

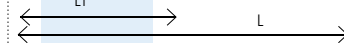

	L1	L	cena zł	cena det. zł	
BM1130	0	60	130	12,90	18,50
BM1131	1	80	180	17,91	23,10
BM1132	2	100	210	20,19	24,50
BM1133	3	150	272	25,57	32,20

**BM1225**~~110,00 zł~~**91,10 zł**

Szczypce tnące boczne, wzmacnione, w izolacji do 1000V



200 mm

**BM115...**

Klucze nasadowe z rękojeścią w izolacji do 1000V

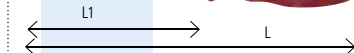

	L1	L	cena zł	cena det. zł	
BM1151	7	125	235	25,88	32,50
BM1152	8	125	235	26,40	33,00
BM1153	9	125	235	26,71	33,50
BM1154	10	125	235	27,12	34,00
BM1155	11	125	235	27,54	34,50
BM1156	12	125	235	27,95	35,00
BM1157	13	125	235	28,36	35,50

**BM1195**~~113,00 zł~~**94,41 zł**

Komplet wkrętek w izolacji do 1000V

- 1112 (2,5x75)
- 1114 (4x100)
- 1116 (6,5x150)
- 1121 (PH1x80)
- 1122 (PH2x100)





**BM1197**~~145,00 zł~~**122,15 zł**Komplet wkrętaków  
w izolacji do 1000V

- 1112 (2,5x75)
- 1113 (3x100)
- 1115 (5,5x125)
- 1116 (6,5x150)
- 1120 (PH0x60)
- 1121 (PH10x80)
- 1122 (PH2x100)

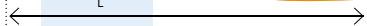
**BM122...**Szczypce tnące boczne, w izolacji  
do 1000V

	L mm	cena zł	cena det. zł
BM1220	140	84,06	99,99
BM1221	160	85,09	102,99
BM1222	180	93,79	111,99

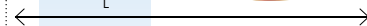
**BM121...**Szczypce uniwersalne, w izolacji  
do 1000V

	L mm	cena zł	cena det. zł
BM1211	160	82,19	97,99
BM1212	180	85,40	102,99
BM1213	200	90,37	109,99

**BM123...**Szczypce półokrągłe proste, w izolacji  
do 1000V

	L mm	cena zł	cena det. zł
BM1232	160	83,44	100,99
BM1233	200	92,03	110,99

**BM1243**~~120,00 zł~~**98,55 zł**Szczypce półokrągłe, odgięte  
o 45 stopni, w izolacji do 1000V**BM1251**~~98,40 zł~~**82,61 zł**Szczypce płaskie, proste, w izolacji  
do 1000V**BM127...**Szczypce nastawne, w izolacji  
do 1000V

	L mm	cena zł	cena det. zł
BM1273	175	66,25	80,99
BM1274	250	96,48	116,59

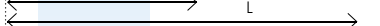
**BM114...**Wkrętaki ze wskaźnikiem napięcia  
220/250V

	●	L1 mm	L mm	cena zł	cena det. zł
BM1141	3,0	60	140	7,05	8,59
BM1142	3,5	100	190	8,58	10,59

**BM18030**~~50,00 zł~~**34,00 zł**Kieszonka na narzędzia mocowana do  
pasa, bez narzędzi

- Kieszonki wykonane z wytrzymałego materiału technicznego
- Możliwość mocowania na pasie na stałe przez wyszytą szlufkę
- Metalowy klips umożliwia łatwe zakładanie i zdejmowanie kieszeni z pasa przy mocowaniu tymczasowym
- Główna kieszeń z wszystkimi przegrodami na narzędzia
- Na zewnętrznej stronie kieszeni trzy przegrody na narzędzia i oczko do mocowania karabinka
- Zapięcie na zatrzask, zapobiega wypadaniu narzędzi

**BM18030M1**~~315,00 zł~~**250,00 zł**Kieszonka na narzędzia z zestawem  
narzędzi 5 dla elektryka

- Wkrętak izolowany VDE PH 1x80
- Wkrętak izolowany VDE płaski 0,5x3x100
- Wkrętak izolowany VDE płaski 0,8x4x100
- Szczypce izolowane VDE uniwersalne 180 mm
- Nożyce X-PRO z futerałem do cięcia przewodów i ściągania izolacji

**BM80404**~~356,50 zł~~**280,00 zł**Szczypce automatyczne 531 0,5-2,5 mm<sup>2</sup>  
w zestawie z szybkozłączkami  
i osłonkami 170 sztuk w pudełku z rączką

- Końcówka oczkowa mosiądz nieizolowana, zakres 0,5-1 mm<sup>2</sup>: 03, 04, 05 po 10 sztuk
- Końcówka oczkowa mosiądz nieizolowana, 2,5/3, zakres 1-2,5 mm<sup>2</sup>: 03, 04, 05 po 10 sztuk
- Nasuwka nieizolowana mosiądz 6,3: zakres 0,5-1 mm<sup>2</sup>, zakres 1-2,5 mm<sup>2</sup> po 10 sztuk
- Wsuwka nieizolowana mosiądz 6,3: zakres 0,5-1 mm<sup>2</sup>, zakres 1-2,5 mm<sup>2</sup> po 10 sztuk
- Nasuwka nieizolowana z odgałęzieniem mosiądz 6,3: zakres 0,5-1 mm<sup>2</sup>, zakres 1-2,5 mm<sup>2</sup> po 10 sztuk
- Nasuwka nieizolowana kątowna 90° mosiądz, 2,5-6,3/0,8, zakres 1,5-2,5 mm<sup>2</sup> - 10 sztuk
- Wsuwka nieizolowana 45° mosiądz, przykręcana, 6,3/0,8, 04 - 10 sztuk
- Wsuwka podwójna nieizolowana 90° mosiądz, przykręcana, 6,3/0,8, 04 - 10 sztuk
- Osłonka izolacyjna do nasuwek prostych, 6,3, PE, naturalny - 10 sztuk
- Osłonka izolacyjna do wsuwek prostych, 6,3, PE - 10 sztuk



**NOWOŚĆ****BM00601/370**  
~~34,60 zł~~ **27,50 zł**

Zestaw końcówek tulejkowych izolowanych, 370 sztuk

- Końcówka tulejkowa izolowana PP, 0.5/8, 0.5 mm<sup>2</sup>, biała - 60 sztuk
- Końcówka tulejkowa izolowana PP, 0.75/8, 0.75 mm<sup>2</sup>, szara - 60 sztuk
- Końcówka tulejkowa izolowana PP, 1/8, 1 mm<sup>2</sup>, czerwona - 60 sztuk
- Końcówka tulejkowa izolowana PP, 1.5/10, 1.5 mm<sup>2</sup>, czarna - 60 sztuk
- Końcówka tulejkowa izolowana PP, 2.5/12, 2.5 mm<sup>2</sup>, niebieska - 40 sztuk
- Końcówka tulejkowa izolowana PP, 4/12, 4 mm<sup>2</sup>, szara - 30 sztuk
- Końcówka tulejkowa izolowana podwójna PP, 2x1.5/12, 1.5 mm<sup>2</sup>, czarna - 30 sztuk
- Końcówka tulejkowa izolowana podwójna PP, 2x2.5/13, 2.5 mm<sup>2</sup>, niebieska - 30 sztuk

**BM80412**  
~~80,10 zł~~ **62,00 zł**Wielofunkcyjne szczypce 536 0,25-6,0 mm<sup>2</sup> w zestawie z szybkozłączkami 50 sztuk (konektory izolowane) w pudełku z rączką

- Nasuwka izolowana PVC 6,3 z antywibracyjną tulejką miedzianą: 0.25-1.5 mm<sup>2</sup> czerwona, 1.5-2.5 mm<sup>2</sup> niebieska, 4-6 mm<sup>2</sup> żółta, po 5 sztuk
- Wsuwka izolowana PVC 6,3 z antywibracyjną tulejką miedzianą: 0.25-1.5 mm<sup>2</sup> czerwona, 1.5-2.5 mm<sup>2</sup> niebieska, 4-6 mm<sup>2</sup> żółta, po 5 sztuk
- Nasuwka izolowana PVC 6,3 z odgałęzieniem z antywibracyjną tulejką miedzianą zakres 1.5-2.5 mm<sup>2</sup> - 5 sztuk
- Wtyk izolowany PVC z antywibracyjną tulejką miedzianą 0.25-1.5 mm<sup>2</sup> czerwony - 5 sztuk
- Gniazdo całkowicie izolowane z antywibracyjną tulejką miedzianą 0.25-1.5 mm<sup>2</sup> czerwone - 5 sztuk
- Łącznik przewodów PVC na styk izolowany 4-6 mm<sup>2</sup>, do zaciskania, złoty - 5 sztuk

**BM1100**  
~~81,00 zł~~ **58,00 zł**

Szczypce do zaciskania opasek kablowych samoblokujących, z poliamidu, o szerokości od 2,5 do 4,8 mm, z automatyczną kontrolą naciągu i odcinaniem końcówki opaski

**BM80411**  
~~78,60 zł~~ **61,00 zł**Wielofunkcyjne szczypce 536 0,25-6,0 mm<sup>2</sup> w zestawie z końcówkami izolowanymi 80 sztuk w pudełku z rączką

- Końcówki widełkowe PVC izolowane: 0.25-1.5 mm<sup>2</sup> czerwone Ø3, Ø4, 1.5-2.5 mm<sup>2</sup> niebieskie Ø4 po 8 sztuk
- Końcówki oczkowe PVC izolowane: 0.25-1.5 mm<sup>2</sup> czerwone Ø4, 1.5-2.5 mm<sup>2</sup> niebieskie Ø5, 4-6 mm<sup>2</sup> złote Ø5, Ø6 po 8 sztuk
- Końcówki igiełkowe PVC izolowane 12 mm: 0.25-1.5 mm<sup>2</sup> czerwone, 1.5-2.5 mm<sup>2</sup> niebieskie, 4-6 mm<sup>2</sup> złote po 8 sztuk

**NOWOŚĆ****BM00110/90**  
~~59,00 zł~~ **47,00 zł**

Zestaw łączników i szybkozłączek izolowanych, 90 sztuk

- Szybkozłączka przebijająca izolację, czerwona, 0.25-1 mm<sup>2</sup>, do przewodów wielodrutowych, PP - 5 sztuk
- Szybkozłączka przebijająca izolację, niebieska, 1.25-2.5 mm<sup>2</sup>, do przewodów wielodrutowych, PP - 5 sztuk
- Gniazdo całkowicie izolowane z antywibracyjną tulejką miedzianą, 1.5/4, PVC, zakres 0.25-1.5 mm<sup>2</sup>, czerwone - 15 sztuk
- Wtyk izolowany z antywibracyjną tulejką miedzianą, 1.5/4, PVC, zakres 0.25-1.5 mm<sup>2</sup>, czerwony - 15 sztuk
- Gniazdo całkowicie izolowane z antywibracyjną tulejką miedzianą, 2.5/4, PVC, zakres 1.5-2.5 mm<sup>2</sup>, niebieskie - 15 sztuk
- Wtyk izolowany z antywibracyjną tulejką miedzianą, 2.5/4, PVC, zakres 1.5-2.5 mm<sup>2</sup>, niebieski - 15 sztuk
- Łącznik przewodów na styk w izolacji termokurczliwej, 0.5-1.5 mm<sup>2</sup>, do zaciskania, czerwony - 10 sztuk
- Łącznik przewodów na styk w izolacji termokurczliwej, 1.5-2.5 mm<sup>2</sup>, do zaciskania, niebieski - 10 sztuk

**BM1101**  
~~122,00 zł~~ **81,00 zł**

Szczypce do zaciskania opasek kablowych samoblokujących, z poliamidu, o szerokości od 7,6 do 9 mm, z automatyczną kontrolą naciągu i odcinaniem końcówki opaski

**B... NATURALNE**

Opaski kablowe seria standard

Materiał: poliamid (PA 6.6)

Kolor: naturalny, nie zawiera barwników

Temperatura stosowania: -40°C +85°C

Minimalna temperatura montażu: -10°C

Samogąsnące zgodnie z normą UL 94-V2

Odporność chemiczna:

- dobra: zasady, oleje, smary, rozpuszczalniki chlorowe

- ograniczona: kwasy

- brak odporności: fenole

Zgodnie z normą EN 62275:2015-02

Klasyfikacja: Typ 1 (EN), Typ 21 (UL)

Opakowanie 100 szt

FILEN® E223175



	S	D	Ø	N	cena zł	cena det. zł
B0824*	2,5	80	14	80	2,07	2,50
B1025*	2,5	100	20,5	80	2,20	2,90
B1225*	2,5	120	27	80	3,21	3,88
B1625*	2,5	160	40	80	3,63	4,80
B2025*	2,5	200	52,5	80	4,76	5,75
B1436*	3,6	140	33	180	5,49	6,63
B2036*	3,6	200	52,5	180	6,94	8,38
B2936*	3,6	300	81	180	10,56	12,50
B3736*	3,6	370	105	180	12,42	15,00
B1248*	4,6	120	24	220	5,84	7,70
B1648*	4,6	160	36	220	7,35	9,80
B1948*	4,8	188	46	220	8,83	11,60
B2048*	4,8	200	50	220	9,63	11,65
B2548*	4,8	250	65	220	11,90	15,80
B3048*	4,8	300	81	220	14,18	17,15
B3748*	4,8	370	103,5	220	17,18	22,90
B3948*	4,8	390	110	220	19,05	25,30
B4348*	4,8	430	122,5	220	20,50	26,80
B5348	4,8	530	160	220	27,50	33,80
B1576	7,6	150	24	550	14,60	17,65
B2076	7,6	200	51	550	18,43	22,80
B2976*	7,6	300	83	550	27,69	32,75
B3776*	7,6	370	103,5	550	31,42	37,80
B4576	7,6	450	130,5	550	37,27	48,00
B5476	7,6	540	159	550	49,02	62,00
B7576	7,6	750	226	550	77,02	95,00
B4390	9	430	130,5	800	49,69	62,00
B5390	8,8	550	163,5	800	59,83	73,00
B7190	8,8	710	195	800	85,90	101,00
B7890	8,8	780	235,5	800	99,48	122,00
B8190	9	810	245	800	102,17	125,00
B1090	9	1020	295	800	126,29	155,00
B1290	9	1220	375,5	800	164,60	198,50
B1590	9	1530	460	800	220,00	290,00

S - szerokość opaski

D - długość opaski

Ø - maksymalna średnica wiązki

N - minimalna siła zrywająca

\* najpopularniejsze rozmiary

## N... CZARNE

### Opaski kablowe seria standard

Materiał: poliamid (PA 6.6) + sadza

Kolor: czarny

Temperatura stosowania: -40°C + 85°C

Minimalna temperatura montażu: -10°C

Samogasnące zgodnie z normą UL 94-V2

Odporność chemiczna:

— dobra: zasady, oleje, smary, rozpuszczalniki chlorowe

— ograniczona: kwasy

— brak odporności: fenole

Zgodnie z normą EN 62275:2015-02

Klasyfikacja: Typ 1 (EN), Typ 21 (UL)

Opakowanie 100 szt

FILEN® E223175



	S	D	Ø	N	cena zł	cena det. zł
N0824*	2,5	80	14	80	2,17	2,80
N1025*	2,5	100	20,5	80	2,20	2,90
N1225*	2,5	120	27	80	3,21	3,88
N1625*	2,5	160	40	80	3,63	4,80
N2025*	2,5	200	52,5	80	4,48	5,90
N1436*	3,6	140	33	180	4,96	6,60
N2036*	3,6	200	52,5	180	6,83	9,00
N2936*	3,6	300	81	180	10,25	13,60
N3736*	3,6	370	105	180	12,73	15,00
N1248*	4,6	120	24	220	6,21	7,50
N1648*	4,6	160	36	220	7,66	9,25
N1948*	4,8	188	46	220	8,83	11,70
N2048*	4,8	200	50	220	9,73	11,75
N2548*	4,8	250	65	220	11,90	15,80
N3048*	4,8	300	81	220	13,92	18,50
N3748*	4,8	370	103,5	220	17,18	22,90
N3948*	4,8	390	110	220	19,05	25,30
N4348*	4,8	430	122,5	220	21,64	28,80
N5348	4,8	530	160	220	27,33	33,00
N1576	7,6	150	24	550	15,22	18,40
N2076	7,6	200	51	550	18,37	24,50
N2976*	7,6	300	83	550	28,16	34,00
N3776*	7,6	370	103,5	550	31,52	41,80
N4576	7,6	450	130,5	550	37,11	44,00
N5476	7,6	540	159	550	55,07	69,00
N7576	7,6	750	226	550	75,26	93,00
N4390	9	430	130,5	800	54,55	67,00
N5390	8,8	550	163,5	800	59,83	73,00
N7190	8,8	710	195	800	90,79	115,00
N7890	8,8	780	235,5	800	99,48	123,00
N8190	9	810	245	800	102,90	125,00
N1090	9	1020	295	800	126,81	150,00
N1290	9	1220	375,5	800	165,63	200,00
N1590	9	1530	460	800	220,00	290,00

S – szerokość opaski

D – długość opaski

Ø – maksymalna średnica wiązki

N – minimalna siła zrywająca

\* najpopularniejsze rozmiary

## BM00110S1

5,60 zł **4,60 zł**

Szybkozłączka przebijająca izolację, czerwona, 0,25÷1 mm<sup>2</sup>, do przewodów wielodrutowych, polipropylen, opakowanie 25 sztuk



## BM00210S1

5,60 zł **4,60 zł**

Szybkozłączka przebijająca izolację, niebieska, 1,25÷2,5 mm<sup>2</sup>, do przewodów wielodrutowych, polipropylen, opakowanie 25 sztuk



Końcówki są pakowane w mocne woreczki strunowe z możliwością powieszenia na haku



## BM01290S

4,50 zł **3,70 zł**

Nasuwka nieizolowana, mosiądz, 2,5-6.3/0,8, zakres 1-2,5 mm<sup>2</sup>, opakowanie 25 sztuk



## BM01280S

3,60 zł **3,00 zł**

Wsuwka nieizolowana, mosiądz, 2,5-6.3/0,8, zakres 1-2,5 mm<sup>2</sup>, opakowanie 25 sztuk



## BM01295S

8,14 zł **6,60 zł**

Nasuwka nieizolowana kątowna 90°, mosiądz, 2,5-6.3/0,8, zakres 1,5-2,5 mm<sup>2</sup>, opakowanie 25 sztuk



## BM00191S

11,90 zł **7,90 zł**

Nasuwka całkowicie izolowana z antywibracyjną tulejką miedzianą, 1,5-6.3/0,8, PVC, zakres 0,25-1,5 mm<sup>2</sup>, czerwona, opakowanie 25 sztuk



## BM00190S2

8,37 zł **6,70 zł**

Nasuwka izolowana z antywibracyjną tulejką miedzianą, 1,5-6.3/0,8, PVC, zakres 0,25-1,5 mm<sup>2</sup>, czerwona, opakowanie 25 sztuk



## BM00180S2

8,10 zł **6,40 zł**

Wsuwka izolowana z antywibracyjną tulejką miedzianą, 1,5-6.3/0,8, PVC, zakres 0,25-1,5 mm<sup>2</sup>, czerwona, opakowanie 25 sztuk



## BM00291S

8,88 zł **6,80 zł**

Nasuwka całkowicie izolowana z antywibracyjną tulejką miedzianą, 2,5-6.3/0,8, PVC, zakres 1,5-2,5 mm<sup>2</sup>, niebieska, opakowanie 25 sztuk



## BM00290S2

7,60 zł **5,30 zł**

Nasuwka izolowana z antywibracyjną tulejką miedzianą, 2,5-6.3/0,8, PVC, zakres 1,5-2,5 mm<sup>2</sup>, niebieska, opakowanie 25 sztuk



## BM00298

23,30 zł **14,70 zł**

Nasuwka izolowana z odgałęzieniem z antywibracyjną tulejką miedzianą, 2,5-6.3/0,8, PVC, zakres 1,5-2,5 mm<sup>2</sup>, niebieska, opakowanie 50 sztuk





## BM00280S ~~9,59 zł~~ 7,50 zł

Wsuwka izolowana z antywibracyjną tulejką miedzianą, 2.5-6.3/0.8, PVC, zakres 1.5-2.5 mm<sup>2</sup>, niebieska, opakowanie 25 sztuk



## BM80295 ~~17,00 zł~~ 13,00 zł

Nasuwka kątowna 90° całkowicie izolowana, 2.5-6.3/0.8, zakres 1.5-2.5 mm<sup>2</sup>, nylon 105°C, niebieska, opakowanie 50 sztuk

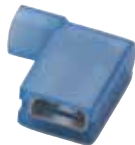

## BM00131S1 ~~6,98 zł~~ 4,60 zł

Końcówka oczkowa miedziana cynowana izolowana, 1.5/6, Ø6, PVC, zakres 0.25-1.5 mm<sup>2</sup>, czerwona, opakowanie 25 sztuk



## BM00225S2 ~~6,80 zł~~ 4,70 zł

Końcówka kablowa oczkowa miedziana cynowana izolowana, 2.5/5, zakres 1.5-2.5 mm<sup>2</sup>, Ø5, niebieska, PVC, opakowanie 25 sztuk



## BM00231S2 ~~9,60 zł~~ 5,60 zł

Końcówka kablowa oczkowa miedziana cynowana izolowana, 2.5/6, zakres 1.5-2.5 mm<sup>2</sup>, Ø6, PVC, niebieska, opakowanie 25 sztuk



## BM 90160S ~~32,90 zł~~ 27,00 zł

Łącznik przewodów na styk w izolacji termokurczliwej, 0.5-1.5 mm<sup>2</sup>, do zaciskania, czerwony, opakowanie 25 sztuk



## BM90260S ~~36,50 zł~~ 29,90 zł

Łącznik przewodów na styk w izolacji termokurczliwej, 1.5-2.5 mm<sup>2</sup>, do zaciskania, niebieski, opakowanie 25 sztuk



## BM00160S1 ~~7,50 zł~~ 5,25 zł

Łącznik przewodów na styk w izolacji PVC, 0.25-1.5 mm<sup>2</sup>, do zaciskania, czerwony, opakowanie 25 sztuk



## BM00260S ~~10,77 zł~~ 8,60 zł

Łącznik przewodów na styk w izolacji PVC, 1.5-2.5 mm<sup>2</sup>, do zaciskania, niebieski, opakowanie blister 25 sztuk



## BM00360S1 ~~13,23 zł~~ 9,30 zł

Łącznik przewodów na styk w izolacji PVC, 4-6 mm<sup>2</sup>, do zaciskania, żółty, PVC, opakowanie 25 sztuk



## DŁAWNICE

Dławnice kablowe PA6.6 IP68 z nakrętką mocującą

- Temperatura robocza od -20C do 90C
- Temperatura robocza od -20oC do +90oC
- Wewnętrzna uszczelka i podkładka NBR, twardość 70 Shore A
- Nakrętka mocująca z kolnierzem
- Samogasnąca zgodnie z UL-94-V2 i IEC 695-2-1 (850°C)
- Kolor szary RAL 7035
- Zgodne z EN 62444:2013



## IP68

	gwint	opakowanie	cena	cena det.
		sztuk	zł	zł
BM4712	M12x1,5	25	17,20	22,75
BM4717	M16x1,5	25	22,50	29,50
BM4720	M20x1,5	25	35,00	45,25
BM4725	M25x1,5	20	54,50	69,60
BM4732	M32x1,5	20	75,00	96,60
BM4707	PG7	10	7,00	8,59
BM4709	PG9	10	9,20	11,35
BM4711	PG11	10	11,90	14,65
BM4713	PG13,5	10	14,70	18,10
BM4716	PG16	10	18,30	22,60
BM4721	PG21	10	28,10	34,65
BM4729	PG29	10	46,20	57,00

## BMESC1920NE ~~7,50 zł~~ 5,20 zł

Taśma elektroizolacyjna czarna – szerokość 19 mm, długość 20 mb

- Odporna na: wietrzenie, oleje, kwasy i zasady, żrące chemikalia
- Trudnopalna
- Materiał: Polichlorek winylu PCW
- Grubość: 0,18 mm
- Temperatura stosowania: 0°C ÷ 80°C
- Przyczepność do stali: 2,2 N/cm
- Przyczepność do nośnika: 2,2 N/cm
- Wytrzymałość na zrywanie: 28 N/cm
- Wydłużenie przy zerwaniu: 200%
- Wytrzymałość elektryczna: 7000 V
- Zgodna z: ASTM-D-1000, UL510



## BMETA1920NE ~~22,50 zł~~ 15,90 zł

Taśma elektroizolacyjna czarna – szerokość 19 mm, długość 20 mb

- Odporna na: wietrzenie, oleje, kwasy i zasady, żrące chemikalia
- Trudnopalna
- Materiał: Polichlorek winylu PCW
- Grubość: 0,18 mm
- Temperatura stosowania: -18°C ÷ 105°C
- Przyczepność do stali: 3,1 N/cm
- Przyczepność do nośnika: 2,7 N/cm
- Wytrzymałość na zrywanie: 35 N/cm
- Wydłużenie przy zerwaniu: 300%
- Wytrzymałość elektryczna: 10000 V
- Zgodna z: ASTM-D-1000, UL510





## Taśmy elektroizolacyjne

- Odporne na: wietrzezenie, oleje, kwasy i zasady, żrące chemikalia
- Trudnopalne
- Materiał: Polichlorek winylu PCW
- Grubość: 0,15 mm
- Temperatura stosowania: 0°C ÷ 90°C
- Przyczepność do stali: 2,2 N/cm

- Przyczepność do nośnika: 2,0 N/cm
- Wytrzymałość na zrywanie: 28 N/cm
- Wydłużenie przy zerwaniu: 200%
- Wytrzymałość elektryczna: 45 kV/mm
- Zgodne z: ICE 60454-2
- Ocena: CEI EN 606454-3-1-5/F-PVCP/90

### BMESB1510

2,10 zł **1,65 zł**

Taśmy elektroizolacyjne,  
szerokość 15 mm,  
długość 10 mb







		
BM ESB1510BI	BM ESB1510BL	BM ESB1510GI
		
BM ESB1510GR	BM ESB1510MA	BM ESB1510NE
		
BM ESB1510RO	BM ESB1510VE	BM ESB1510GV



### BMESB1925

5,60 zł **4,35 zł**

Taśmy elektroizolacyjne,  
szerokość 19 mm, długość 25 mb









		
BM ESB1925BI	BM ESB1925BL	BM ESB1925GI
		
BM ESB1925GR	BM ESB1925MA	BM ESB1925NE
		
BM ESB1925RO	BM ESB1925VE	BM ESB1925GV



### BMESB2525

6,08 zł **5,15 zł**

Taśmy elektroizolacyjne,  
szerokość 25 mm, długość 25 mb

		
BM ESB2525BI	BM ESB2525BL	BM ESB2525GI
		
BM ESB2525GR	BM ESB2525MA	BM ESB2525NE
		
BM ESB2525RO	BM ESB2525VE	BM ESB2525GV



### BMEAB1909NE

40,00 zł **33,00 zł**

Taśma samowulkanizująca, czarna,  
szerokość 19 mm, długość 9 mb

- Odporna na: wilgoć, starzenie, UV, ozon, korozję, wpływ atmosferyczne, czynniki chemiczne
- Materiał: guma etylenowo-propylenowa EPR
- Grubość: 0,76 mm
- Temperatura stosowania: -40°C ÷ +90°C
- Prężność przy zerwaniu: 130°C
- Wydłużenie przy zerwaniu: 750%
- Wytrzymałość elektryczna: 22500 V, 29,5 kV/mm
- Wytrzymałość na zrywanie: 2,4 N/mm<sup>2</sup>
- Zgodna z: ASTM-D-4325

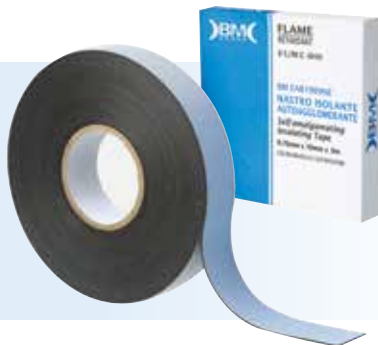

### 9712

~~20,80 zł~~

**15,60 zł**

Smar penetrująco-odblokowujący  
Ultra SBLOCK

- Odblokowujący, odtleniający, mocno penetrujący, do szybkiego usuwania rdzy i tlenków z nakrętek, sworzni, śrub i kół zębatych
- Wodoodporny, do usuwania wody i wilgoci z konserwowanych części
- Wysoce odporny na niskie i wysokie temperatury (-40°C ÷ +150°C)
- Pojemność 400 ml



### 9726

~~36,57 zł~~

**26,00 zł**

Smar miedziowy  
COPPER GREASE

- Mieszanka smaru mineralnego i miedzi
- Odpowiedni do smarowania przegubów, śrub, przekładni, wałów napędowych i innych metalowych części narażonych na działanie wysokich temperatur (do 1000 °C)
- Idealny do zapobiegania zapieczeniu połączeń i ułatwienia demontażu gwintów i wszelkich połączonych elementów
- Zapobiega utlenianiu
- Niekapący
- Pojemność 400 ml



### 9742

~~20,80 zł~~

**15,70 zł**

Zmywacz do styków elektrycznych  
Contact CLEANER

- Przydatny do mycia i czyszczenia styków elektrycznych, przewodów i komponentów elektrycznych
- Niezbyt gęsta konsystencja pozwala na równomierne i szybkie rozprzowanie na czyszczonej powierzchni, usuwa smar i brud, bez pozostawiania tłustego filmu
- Szybko odparowujący, duża lotność
- Nie uszkadza tworzyw sztucznych i gumy
- Pojemność 400 ml



## 9822M

Anaerobowa płynna uszczelka, średnia siła łączenia

- Idealna do łączenia płaskich szlifowanych powierzchni metalowych
- Polimeryzuje w kontakcie ze szlifowanymi częściami metalowymi przy nieobecności tlenu
- Zapobiega luzowaniu połączeń śrubowych i szpilek
- Wysoka odporność chemiczna i termiczna (oleje, woda, benzyna, itd.)
- Idealna do części poddawanych okresowej konserwacji
- Pozwala na demontaż przy użyciu narzędzi ręcznych
- Średnia siła łączenia
- Zakres temperatury °C: -50/+150
- Szczelina max: 0,35 mm
- Czas wiązania: 10/15 minut
- Utwardzenie funkcjonalne: 3-6 godz.
- Lepkość (mPa.s) 25°C: 40000/70000
- Moment obrotowy zrywający ISO-10964: 25-35 Nm
- Moment obrotowy przy dalszym odkręcaniu ISO-10964: 20-30 Nm

**9822M/20B** ~~33,97 zł~~ **25,50 zł**

butelka 20 ml

**9822M/50DM** ~~60,10 zł~~ **45,00 zł**

dozownik mieszkowy 50 ml

**9822M/50T** ~~57,45 zł~~ **43,00 zł**

tuba 50 ml

**9822M/100T** ~~97,31 zł~~ **73,00 zł**

tuba 100 ml

**9822M/250T** ~~137,27 zł~~ **102,00 zł**

tuba 250 ml



## 9832M

Anaerobowy klej montażowy

- Zapobiega poluzowaniu w wyniku drgań i uderów
- Polimeryzuje w kontakcie ze szlifowanymi częściami metalowymi przy nieobecności tlenu
- Zwiększa moment przenoszony pomiędzy wałem a piastą, zapobiegając korozji czarnej
- Wysoka odporność chemiczna i termiczna (oleje, woda, benzyna, itd.)
- Idealny do części poddawanych okresowej konserwacji
- Pozwala na demontaż przy użyciu narzędzi ręcznych
- Średnia siła łączenia
- Zakres temperatury °C: -50/+150
- Szczelina max: 0,25 mm
- Czas wiązania: 12/20 minut
- Utwardzenie funkcjonalne: 3-6 godz.
- Lepkość (mPa.s) 25°C: 2000/4000
- Moment obrotowy zrywający ISO-10964: 25-35 Nm
- Moment obrotowy przy dalszym odkręcaniu ISO-10964: 18-28 Nm

**9832M/20B** ~~34,61 zł~~ **26,00 zł**

butelka 20 ml

**9832M/50B** ~~54,17 zł~~ **40,60 zł**

butelka 50 ml

**9832M/250B** ~~140,45 zł~~ **105,00 zł**

butelka 250 ml



## TWINCUT PLUS – tarcze do stali węglowych, nierdzewnych i stopowych

Tarcze do cięcia bardzo cienkie, płaskie T41

- Tarcze o bardzo wysokich właściwościach użytkowych
- Duża szybkość cięcia i wysoka żywotność
- Zminimalizowane rozgrzewanie pracującej tarczy i ciętego elementu
- Zaleca się stosowanie elektronarzędzi o dużej mocy

	opakowanie	cena	cena
	szt.	zł	zł
<b>000330115</b>	115x1,0x22,2 mm A46U	50	2,89 -3,25
<b>000330125</b>	125x1,0x22,2 mm A46U	50	3,24 -3,60
<b>000330128</b>	125x1,6x22,2 mm A46U	50	3,40 -3,90
<b>000330230</b>	230x2,0x22,2 mm A46U	25	9,18 -10,20



## SMART – tarcze do stali nierdzewnych, linia ekonomiczna

Tarcze do cięcia bardzo cienkie, płaskie T41

	opakowanie	szt.	cena	cena
			zł	zł
<b>000760115</b>	115x1,0x22,2 mm A36M INOX	50	2,15	2,40
<b>000760125</b>	125x1,0x22,2 mm A36M INOX	50	2,30	2,56
<b>000760230</b>	230x2,0x22,2 mm A36M INOX	25	7,19	8,05

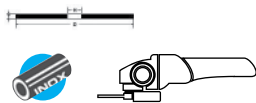

## PLATINUM – ściernice listkowe, płaskie wentylowane, listki pojedyncze, ziarno ściernie cyrkonowe

	granulacja	opakowanie	szt.	cena	cena
				zł	zł
<b>001050804</b>	125 mm x M14 P40	20	15,60	17,40	
<b>001050806</b>	125 mm x M14 P60	20	15,60	17,40	
<b>001050808</b>	125 mm x M14 P80	20	15,60	17,40	
<b>001050812</b>	125 mm x M14 P120	20	15,60	17,40	

Otwory wentylacyjne zagarniają powietrze, zapewniając jego obieg i chłodzenie obrabianego materiału oraz tarczy. Materiał nie nagrzewa się, co jest szczególnie istotne przy stali nierdzewnej, obniżając ryzyko wystąpienia wżerów. Dodatkowo tarcza ma wydłużoną żywotność.

W centrum otwór z gwintem pozwalającym zamontować tarczę bezpośrednio na wrzeciono – szybko, bez użycia narzędzi.

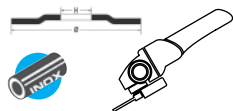

## DIAMOND – ściernice listkowe cyrkonowe z powłoką ceramiczną

Ściernice do profesjonalnej, intensywnej obróbki stali nierdzewnych i twardych stali stopowych. Odporne na duży nacisk na obrabiany materiał. Zaleca się stosowanie szlifierek o dużej mocy.

Ziarno ściernie cyrkonowe z powłoką ceramiczną na płótnie z polycottonu. Talerz wzmocniony włóknem szklanym, profil płaski, listki pojedyncze.

	granulacja	opakowanie	szt.	cena	cena
				zł	zł
<b>001141104</b>	115x1,0x22,2 mm	ZC40	20	13,90	15,50
<b>001141106</b>	115x1,0x22,2 mm	ZC60	20	13,90	15,50

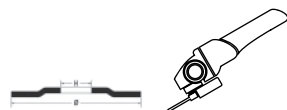

Płótno pokryte jest czynnikiem chłodzącym, aby zapobiec przegrzaniu powierzchni roboczej

