

PROMOCJA
2024

PAŹDZIERNIK
LISTOPAD
GRUDZIEŃ

SPECJALNA PROMOCJA

**ZMIEN WYPOSAŻENIE
SWOJEGO WARSZTATU**



5 901643 692063

OFERTA OBOWIĄZUJE OD 1 PAŹDZIERNIKA DO 31 GRUDNIA 2024

NARZĘDZIA



SPECJALNA PROMOCJA

4500/C45PRO/.../268UT

KUP JEDEN Z ZESTAWÓW: 4500/C45PRO/X LUB 4500/C45PRO/W



Zestaw zawiera:

- Moduł stały z 7 szufladami (C45PRO M7)
- Wózek narzędziowy z 7 szufladami (C45PRO C7)
- Moduł stały serwisowy (C45PRO MS)
- 3 panele perforowane (C45PRO PF)
- 3 szafki wiszące (C45PRO PM)
- 3 wsporniki ścienne, typ szeroki (C45PRO SL)
- 1 wspornik ścienny, typ wąski (C45PRO SS)
- Szafa dwurdzwiowa (C45PRO AS2)

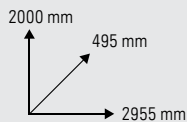

4500/C45PRO/X/268UT

24.250,00 zł

15.200,00 zł

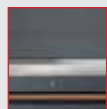

- Blat roboczy MDF pokryty stalą nierdzewną (C45PX/3-2,0MT)
- Waga: 331 kg

4500/C45PRO/W/268UT

23.710,00 zł

14.770,00 zł

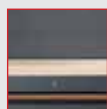

- Wielowarstwowy blat drewniany (C45PW/3-2,0MT)
- Waga: 320 kg

A W CENIE OTRZYMASZ ZESTAW 268 NARZĘDZI BW5945/2023

Zestaw narzędzi, 268 elementów do systemu mebli C45PRO w miękkich wkładach profilowanych



1/2"

- BW 895/6 ○ 5/16" - □1/2"
- BW 956C ● 16 mm - 20,8 mm
- BW 910/15F ○ 1/2" - ■ 3/8"
- BW 910/22 ● 150 mm
- BW 910/55 ● 205 mm
- BW 920/55 ● 260 mm
- BW 920A ● 8-10-11-12-13-14-15-16-17-18-19-20-21-22-23-24-26-27-28-30-32 mm
- BW 920/25
- BW 920/21 125 mm
- BW 920/22 250 mm

- BW 96T ○ 2-2,5-3-4-5-6-7-8 mm
- BW 1370 ■ 300 g
- BW 1390 Ø 35 mm
- BW 34 150-175 mm
- BW 1719BMA8/Q ■ 200 mm
- BW 1719MA8/T ▲ 200 mm
- BW 1719MA8/P ↓ 200 mm
- BW 1719MA8/M ◄ 200 mm
- BW 1719MA8/R ● 200 mm

- BW 42 ● 6-7-8-9-10-11-12-13-14-15-16-17-18-19-20-21-22-24-27-30-32 mm
- BW 96BPC/SC9 ○ 1,5-2-2,5-3-4-5-6-8-10 mm

1/4"

- BW 895/1 ○ 1/4" - □1/4"
- BW 895/3 ○ 1/4" - □3/8"
- BW 895/6 ○ 5/16" - □1/2"
- BW 900 ○ 4-4,5-5-5,5-6-7-8-9-10-11-12-13-14 mm
- BW 900L ● 5-6-7-8-9-10-11-12-13 mm
- BW 900ME ● 3-4-5-6-7 mm
- BW 900LP ● 0,8x4-1x5,5-1,2x6,5-1,2x8 mm
- BW 900PH ● PH1-PH2-PH3-PH4
- BW 900TX ● T10-T15-T20-T25-T27-T30
- BW 900/20 50 mm
- BW 900/20L 100 mm
- BW 900/25 150 mm
- BW 900/30 150 mm
- BW 900/42 115 mm
- BW 900/55 150 mm



- BW 1082BM ⚡ 160 mm
- BW 1150BM ■ 180 mm
- BW 1166BM ● 160 mm
- 1032 ○ 19÷60 mm
- 1034 ● 19÷60 mm
- 1036 ● 19÷60 mm
- 1038 ● 19÷60 mm
- BW 1048 250 mm
- BW 1052 240 mm
- BW 97TTX ● T10-T15-T20-T25-T30
- BW 1256/C21-1○4 mm

- 1201E ● 2,5x50-3x75-4x100-5,5x125-6,5x150-8x200 mm
- 1201EN ● 4x30 mm
- 1202E ● PH0x60-PH1x80-PH2x100-PH3x150 mm
- 1202EN ● PH1x30 mm
- 1207E/TX ● T6-T7-T8-T9-T10-T15-T20-T25-T27-T30-T40-T45
- BW 1253 ● 3x100 mm

BW 861/C61



3/8"

- BW 895/6 ○ 5/16" - □1/2"
- BW 910 ● 6-7-8-9-10-11-12-13-14-15-16-17-18-19-20-21-22 mm
- BW 910/16F □ 3/8" - ■ 1/2"
- BW 910/21 75 mm
- BW 910/22 150 mm
- BW 910/25



BW5945/2023

5-250,00 zł

3.950,00 zł

Cena samego zestawu narzędzi, 268 elementów

UWAGA Wkłady profilowane zestawu BW5945/2023 pasują do szuflad modułów C45PRO/M5 i C45PRO/M7 oraz szuflad wózka C45PRO/C7. NIE PASUJĄ do szuflad wózków RSC24.

NOWOŚĆ

4500/C45PRO/G...

Zestaw mebli warsztatowych systemu C45PRO

- Moduł stały z 2 zwiadłami (C45PRO ACT)
- Wózek narzędziowy z 7 szufladami (C45PRO C7)
- Moduł stały z 7 szufladami (C45PRO M7)
- Moduł stały dwudrzwiowy (C45PRO MA)
- Panel perforowany (C45PRO PF)
- Panel perforowany przygotowany do montażu gniazdka elektrycznego (należy zamawiać oddzielnie) (C45PRO PFE)
- 2 szafki wiszące (C45PRO PM)
- Tablica narzędziowa z aluminiową roletą (C45PRO PAS)
- 5 wsporników ściennych, typ szeroki (C45PRO SL)
- 4 wsporniki ścienne, typ wąski (C45PRO SS)
- 2 szafy jednodrzwiowe (C45PRO AS1)

SUPER PROMO
 Przy zakupie zestawu mebli, wózek BW2400/C04BOX z kompletem 268 narzędzi BW5945/2023 za jedyne 1 zł*

Więcej na str. 10

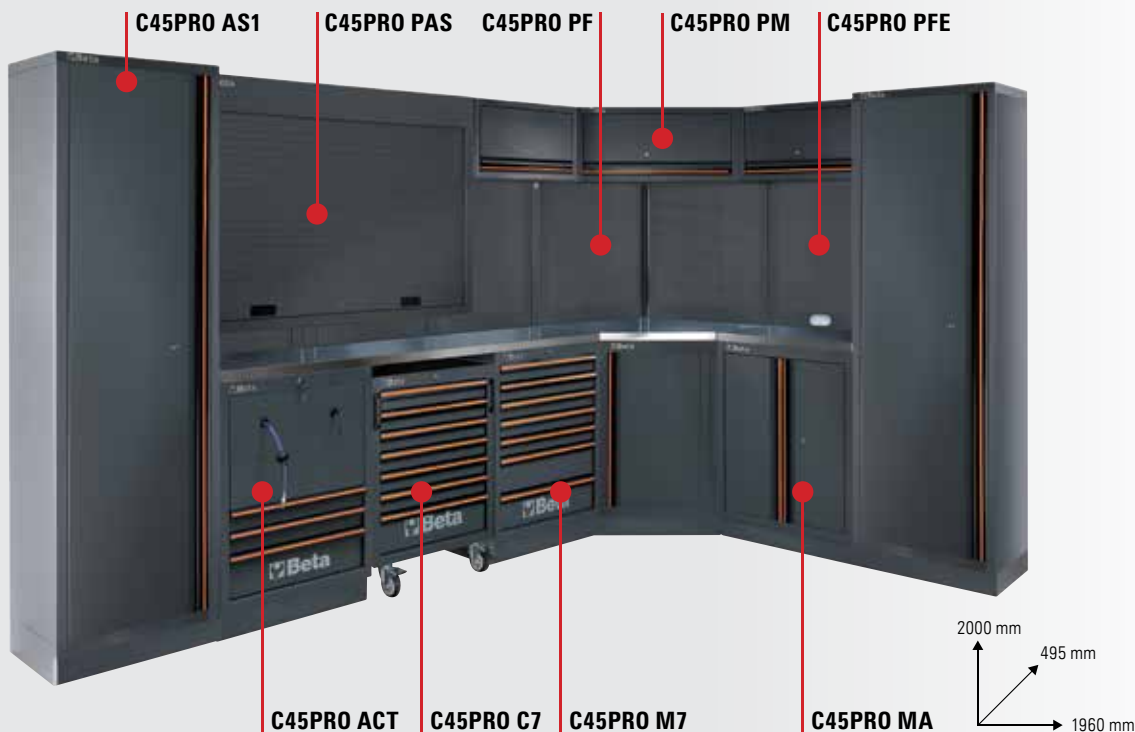

4500/C45PRO/GX

35.870,00 zł

28.440,00 zł

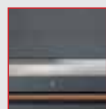

- Zestaw z blatem roboczym z płyty MDF pokrytej stalą nierdzewną (C45PX/2-1,3MT)
- Waga: 507 kg

4500/C45PRO/GW

34.720,00 zł

27.530,00 zł

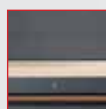

- Zestaw z blatem roboczym z wielowarstwowej płyty drewnianej (C45PW/2-1,3MT)
- Waga: 504 kg

*Promocyjna cena na BW2400/C04BOX / BW5945/2023 obowiązuje wyłącznie przy zakupie zestawu mebli. Ceny na zamówieniu sumują się.

4500/C45PRO/A...

Zestaw mebli warsztatowych systemu C45PRO

Elementy składowe:

- Moduł stały z 7 szufladami (C45PRO M7)
- Moduł stały serwisowy (C45PRO MS)
- Moduł stały dwudrzwiowy (C45PRO MA)
- 3 szafki wiszące (C45PRO PM)
- 3 panele perforowane (C45PRO PF)
- 2 wsporniki ścienne, typ szeroki (C45PRO SL)
- 2 wsporniki ścienne, typ wąski (C45PRO SS)

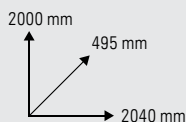

C45PRO M7

C45PRO MS

C45PRO MA



4500/C45PRO/AX

~~13.290,00 zł~~

9.999,00 zł

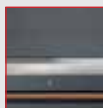

- Blat roboczy z płyty MDF pokrytej stalą nierdzewną (C45PX/3-2,0MT)
- Waga: 206 kg

4500/C45PRO/AW

~~12.750,00 zł~~

9.600,00 zł

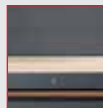

- Wielowarstwowy drewniany blat roboczy (C45PW/3-2,0MT)
- Waga: 204 kg

4500/C45PRO/C7

~~3.210,00 zł~~ **2.450,00 zł**

Wózek narzędziowy z 7 szufladami, system C45PRO

- 7 szuflad (532x406 mm), z prowadnicami kulkowymi
- 4 koła skrętne Ø 100 mm (2 z hamulcem)
- Dna szuflad wyłożone wyściółką ochronną z porowatej gumy
- Zamek centralny z przodu
- Szuflady przystosowane do wkładów profilowanych
- Uchwyty wbudowane w ramę dla łatwiejszej obsługi
- Wymiary: 646x458x862 mm
- Waga: 50 kg



4500/C45PRO/M3A

~~2.690,00 zł~~ **2.150,00 zł**

Moduł stały z 3 szufladami i szafką 2-drzwiową, system C45PRO

- 3 szuflady (566x406 mm) z prowadnicami kulkowymi
- Dna szuflad wyłożone wyściółką ochronną z porowatej gumy
- Szuflady przystosowane do wkładów profilowanych
- Zamek centralny z przodu
- Szafka dwudrzwiowa z półką, zamykana na zamek (wymiary wewnętrzne 670x440 mm)
- Z regulacją w pionie



4500/C45PRO/ML

~~4.250,00 zł~~ **3.250,00 zł**

Moduł stały z wbudowanym zlewem, system C45PRO

- Zlew ze stali nierdzewnej, wyposażony w: 1 baterię z mieszaczem, 1 odpływ, 1 korek, 1 filtr, 1 dozownik mydła
- Moduł stały dwudrzwiowy, zamykany na zamek
- Wymiary użytkowe wewnątrz 600x603x416 mm
- Wsporniki umożliwiające wypoziomowanie modułu
- Wymiary: 680x458x948 mm
- Waga: 44 kg



4500/C45PRO/MA

~~1.560,00 zł~~ **1.250,00 zł**

Moduł stały dwudrzwiowy,
system C45PRO

- Zamykany na zamek
- Półka z regulacją ustawienia w pionie
- Wymiary: 680x458x910 mm
- Waga: 29,4 kg



4500/C45PRO/M7

~~3.100,00 zł~~ **2.350,00 zł**

Moduł stały z 7 szufladami,
system C45PRO

- 7 szuflad (566x406 mm) z prowadnicami kulkowymi
- Dna szuflad wyłożone wyściółką ochronną z porowatej gumy
- Zamek centralny z przodu
- Szuflady przystosowane do wkładów profilowanych
- Wymiary: 680x458x910 mm
- Waga: 54,3 kg



4500/C45PX

Błat roboczy z płyty MDF pokrytej stalą nierdzewną do stołu warsztatowego systemu C45PRO

- Głębokość blatu: 680 mm
- Grubość blatu: 38 mm



	długość mm	waga kg	cena zł	cena det. zł
4500/C45PX/1-0,7MT	680	6	625,00	823,00
4500/C45PX/2-1,3MT	1360	21	989,00	1305,00
4500/C45PX/3-2,0MT	2040	31,8	1345,00	1775,00

4500/C45PW

Błat roboczy z wielowarstwowej płyty drewnianej do stołu warsztatowego systemu C45PRO

- Głębokość blatu: 680 mm
- Grubość blatu: 38 mm



	długość mm	waga kg	cena zł	cena det. zł
4500/C45PW/1-0,7MT	680	6	367,00	484,00
4500/C45PW/2-1,3MT	1360	20	625,00	822,00
4500/C45PW/3-2,0MT	2040	30	935,00	1235,00

4500/C45PRO/SS

~~125,50 zł~~ **95,00 zł**

Wspornik ścienny, typ wąski,
do systemu C45PRO

- Wymiary: 1420x32,5x30 mm
- Waga: 1,5 kg

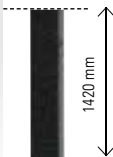

4500/C45PRO/SL

~~160,50 zł~~ **122,00 zł**

Wspornik ścienny, typ szeroki,
do systemu C45PRO

- Wymiary: 1420x65x30 mm
- Waga: 2 kg



4500/C45PRO...

Panel perforowany do wieszania narzędzi, system C45PRO

- Wymiary: 1052x614x24 mm
- Waga: 5,3 kg

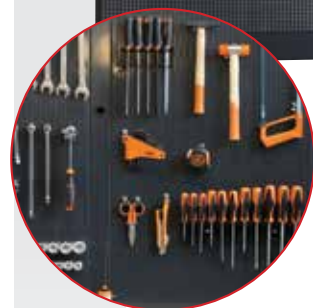

4500/C45PRO/PF

~~490,00 zł~~ **370,00 zł**

- Panel pełny

4500/C45PRO/PFE

~~465,00 zł~~ **350,00 zł**

- Panel przygotowany do montażu 1 gniazda elektrycznego

4500/C45PRO/PM

~~902,00 zł~~ **685,00 zł**

Szafka wisząca, system C45PRO

- Wyposażona w sprężyny gazowe ułatwiające otwieranie i zamykanie drzwi
- Zamykana na zamek
- Wymiary: 680x350x281 mm, waga: 10 kg



4500/C45PRO/AS1

~~3.160,00 zł~~

2.395,00 zł

Szafa jednodrzwiowa z blachy, ze wspornikiem, system C45PRO

- 4 wyjmowane półki z regulacją ustawienia w pionie
- Zamek
- Wymiary: 600 x 458 x 2000 mm
- Wsporniki umożliwiające wypoziomowanie modułu
- Waga: 57,5 kg



4500/C45PRO/AS2

~~4.190,00 zł~~

3.200,00 zł

Szafa dwudrzwiowa z blachy, ze wspornikiem, system C45PRO

- 4 wyjmowane półki z regulacją ustawienia w pionie
- Zamek
- Wymiary: 915 x 458 x 2000 mm
- Wsporniki umożliwiające wypoziomowanie modułu
- Waga: 80 kg



NOWOŚĆ

5000/RSC50/A

~~22.500,00 zł~~

18.900,00 zł

Zestaw mebli warsztatowych systemu RSC50

Elementy składowe:

- Blat roboczy o długości 1.495 mm (RSC50 PG/2-1,5MT)
- Moduł stały z 7 szufladami (RSC50 M7)
- Moduł stały serwisowy z 2 szufladami (RSC50 MS-2C)
- 2 szafki wiszące (RSC50 PM)
- 2 górne panele perforowane na narzędzia (RSC50 PFS)
- 2 dolne panele perforowane na narzędzia (RSC50 PFI)
- 2 pary prawych/lewych wsporników (RSC50 P/2MDX-SX)
- Waga: 192 kg

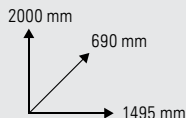

ZESTAW DOSTĘPNY RÓWNIEŻ W KOLORACH SPECJALNYCH 3D BETA.

Przykładowa kolorystyka:



Firma 3D Beta dostarczy ten zestaw w dowolnym kolorze z palety RAL – pytaj w punktach partnerskich BETA Corner

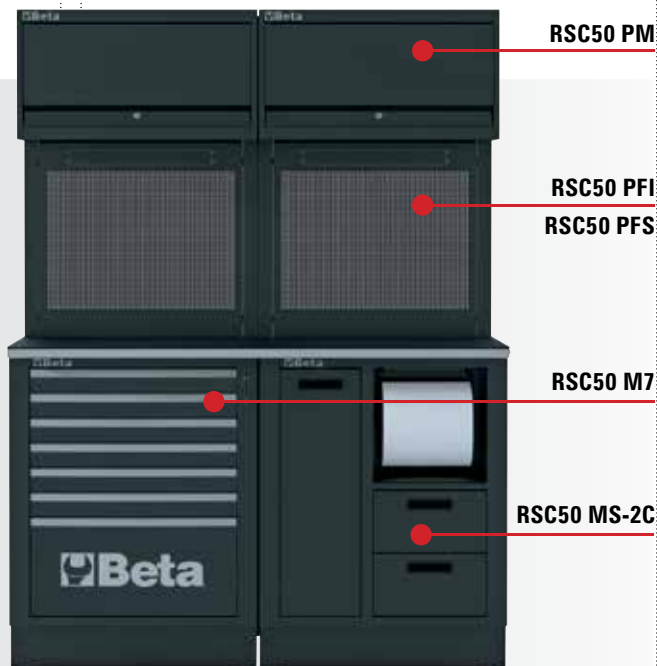

Znajdź punkt Beta Corner:



2400S/...7/E-M5

Wózek narzędziowy z 7 szufladami z zestawem 343 elementów w miękkich wkładkach profilowanych



11.100,00 zł

6.999,00 zł

Wózek narzędziowy z 7 szufladami

Cechy charakterystyczne:

- 7 szuflad (588x367 mm) z prowadnicami kulkowymi:
 - 5 szuflad o wysokości 70 mm, maksymalne obciążenie 25 kg
 - 1 szuflada o wysokości 140 mm, maksymalne obciążenie 30 kg
 - 1 szuflada o wysokości 210 mm, maksymalne obciążenie 30 kg
- 4 koła Ø 125 mm: 2 stałe i 2 skrętne (jedno z hamulcem)
- Wymiary: 445x740x955 mm (gl./szer./wys.)

SUPER PROMO
 Przy zakupie wózka 2400S/...7/E-M5, odbierz zestaw 1972/K12V-COMBO, ultra kompaktowej wiertarko-wkrętarki 12V i klucza udarowego dwukierunkowego 1/4" za jedyne 1 zł*



- BW 1082BM: 160 mm
- BW 1150BM: 180 mm
- BW 1166BM: 200 mm
- 1032: 19÷60 mm
- 1034: 19÷60 mm
- 1036: 19÷60 mm
- 1038: 19÷60 mm
- BW 1048: 250 mm
- BW 1370: 500 g
- BW 1390: Ø 35 mm
- BW 32: Ø 4 mm
- BW 34: 150 mm
- BW 36: 130 mm



- BW 42: 6-7-8-9-10-11-12-13-14-15-16-17-18-19-20-21-22-23-24-27-30-32 mm
- BW 96BPC/SC9: 1,5-2-2,5-3-4-5-6-8-10 mm



2400S/07/E-M5
 2400S/G7/E-M5
 2400S/R7/E-M5



- 1/2" BW 920A: 8-9-10-11-12-13-14-15-16-17-18-19-20-21-22-23-24-27-30-32 mm
- BW 920L: 10-12-13-14-15-16-17-18-19-21-22-24-27-30-32 mm
- BW 920FTX: E10-E12-E14-E16-E18-E20-E22-E24
- BW 920/55: 260 mm
- BW 920/25
- BW 920/21: 125 mm
- BW 920/22: 250 mm
- BW 910/16F: □3/8" - ■1/2"
- BW 920PE: 5-6-7-8-9-10-12-14 mm
- BW 920PE/L: 5-6-7-8-9-10-12-14 mm
- BW 920TX: T27-T30-T40-T45-T50-T55-T60
- BW 920TX/L: T30-T40-T45-T50-T55-T60-T70



- 1201E: 2,5x50-3x75-4x100-5,5x125-6,5x150-8x200 mm
- 1201EN: 4x30 mm
- 1202E: PH0x60-PH1x80-PH2x100-PH3x150 mm
- 1202EN: PH1x30 mm
- 1207E/TX: T06-T07-T08-T09-T10-T15-T20-T25-T27-T30-T40-T45
- BW 1253: 0,5x100 mm



- 1/4" BW 900: 4-4,5-5-5,5-6-7-8-9-10-11-12-13-14 mm
- BW 900L: 4-4,5-5-5,5-6-7-8-9-10-11-12-13-14 mm
- BW 900FTX: E4-E5-E6-E7-E8-E10
- BW 895/1: ○1/4" - □1/4"
- BW 900/25
- BW 900/20: 50 mm
- BW 900/20L: 100 mm
- BW 900/30: 150 mm
- BW 900/42: 115 mm
- BW 900/55: 150
- BW 900ME: 3-4-5-6-7-8 mm
- BW 900TX: T06-T07-T08-T09-T10-T15-T20-T25
- BW 900LP: 0,8x4-1x5,5-1,2x6,5-1,2x8 mm
- BW 900PH: PH0-PH1-PH2-PH3

- 3/8" BW 910A: 6-7-8-9-10-11-12-13-14-15-16-17-18-19-20-21-22-24 mm
- BW 910AL: 8-10-11-12-13-14-17-19 mm
- BW 910FTX: E6-E7-E8-E10-E11-E12-E14
- BW 910/55: 205 mm
- BW 910/25:
- BW 910/21: 75 mm
- BW 910/22: 150 mm
- BW 920/15F: □1/2" - ■3/8"
- BW910PE: 4-5-6-7-8-9-10 mm
- BW 910TX: T15-T290-T25-T27-T30-T40-T45

- BW 861/C61
- BW 1256/C21-1: 4 mm

*Promocyjna cena na 1972/K12V-COMBO obowiązuje wyłącznie przy zakupie wózka narzędziowego. Ceny na zamówieniu sumują się.

2400RSC7/POL4...

9.400,00 zł

6.500,00 zł

Wózek narzędziowy z 7 szufladami z zestawem narzędzi, 197 elementów w twardych wkładkach profilowanych

Cechy charakterystyczne:

- 7 szuflad wysuwanych całkowicie (588x367 mm), z prowadnicami kulkowymi:
 - 5 szuflad o wysokości 70 mm
 - 1 szuflada o wysokości 140 mm
 - 1 szuflada o wysokości 210 mm
- Dna szuflad wyłożone wyściółką z porowatej gumy
- Każda szuflada może pomieścić do 4 dedykowanych wkładów profilowanych
- Nowy, wzmocniony blat roboczy z tworzywa ABS, przystosowany do ustawienia skrzyni narzędziowej RSC22, RSC23, RSC23C lub RSC23T
- Wielofunkcyjny blat roboczy z rantem zapobiegającym spadaniu narzędzi i z ośmioma otworami na wkrętaki
- Cztery koła Ø 125 mm: 2 stałe i 2 skrętne (jedno z hamulcem)
- Zamek centralny z przodu
- Maksymalne obciążenie statyczne: 800 kg
- Waga (bez wyposażenia): 63 kg



2400/RSC7/POL4/F0



2400/RSC7/POL4/G



2400/RSC7/POL4/A



2400/RSC7/POL4/R



2400/RSC7/POL4/B



2400/RSC7/POL4/N

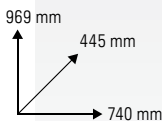

5904VU/4T

5.190,00 zł

3.890,00 zł

cena samego zestawu 197 elementów

Zestaw 197 elementów w twardych wkładkach profilowanych



1/2"

T83 920A: 10-11-12-13-14-15-16-17-18-19-20-21-22-23-24-26-27-30-32 mm; 920/21: 125 mm; 920/22: 250 mm; 920/25; 920/42: 305 mm; 920/55

1/4"

T91 900: 4-4,5-5-5,5-6-7-8-9-10-11-12-13-14 mm; 900ME: 2,5-3-4-5-6-8 mm; 900/20: 50 mm; 900/21: 150 mm; 900/25; 900BG/30; 900/42: 115 mm; 900/55

T259 96BP: 2,5-3-4-5-6-8-10 mm; 96N: 12 mm; 860MIX/A31; 895/1



T01 42: 6-7-8-10-11-12-13-14-16-17-18-19-21-22-24-27-30 mm

T40 90: 6x7-8x9-10x11-12x13-14x15-16x17-18x19 mm

T156 1082: 160 mm; 1150: 180 mm; 1048: 250 mm



T234 35: 100-200 mm; 1370: 300 g; 1390: Ø 35 mm

T211 1201E: 2,5x50-3x75-3,5x100-4x125-5,5x100-5,5x150-6, 5x150 mm

T216 1207E/TX: T6-T7-T8-T9-T10-T15-T20

T213 1202E: PH0X60-PH1X80-PH1X120-PH2X100-PH2X150-PH3X150 mm



Zestaw 52 końcówek wkrętakowych z uchwytem 10 mm i z 2 akcesoriami, w pudełku z tworzywa sztucznego

867/C52

867PE: 4-5-6-7-8-10-12 mm

867PE/L: 4-5-6-7-8-10-12 mm

867XZN: M5-M6-M8-M10-M12

867XZN/L: M5-M6-M8-M10-M12

867TX: T20-T25-T30-T40-T45-T50-T55

867TX/L: T20-T25-T30-T40-T45-T50-T55

867RTX: T20-T25-T30-T40-T45-T50-T55

867RTX/L: T20-T25-T30-T40-T45-T50-T55

867/1: 10 mm-3/8"

867/2: 10 mm-1/2"



BW2400/C04BOX/268

8.110,00 zł

4.750,00 zł

Wózek narzędziowy z 6 szufladami z zestawem 268 elementów w miękkich wkładkach profilowanych

Wózek narzędziowy z 6 szufladami

Cechy charakterystyczne:

- Blat roboczy z tworzywa ABS z 6 przegródkami na drobne narzędzia
- 6 szuflad 570x410 mm, z prowadnicami kulkowymi
- Dna szuflad wyłożone wyściółką z porowatej gumy
- Cztery koła Ø 125 mm: 2 stałe, 2 skrętne z hamulcem
- Zamek centralny z przodu
- Maks. obciążenie statyczne: 150 kg
- Wymiary: 470x775x970 mm (gt./szer./wys.)

Zestaw narzędzi BW5945/2023 – opis na str. 3

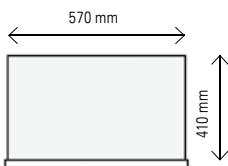

BW2056E

2.410,00 zł

1.810,00 zł

Walizka z zestawem narzędzi do użytku uniwersalnego, 163 elementy

- Piankowy wkład profilowany
- Wymijomany panel na narzędzia



- BW 42
- BW 95BPC/SK9
- BW 111
- BW 1048
- BW 1082BM
- BW 1150BM
- BW 1166BM
- BW 1128BMX 1201E
- 1202E
- 1209E/PZ
- BW 1253
- BW 1370
- BW 1692/5
- BW 1725CR
- 1771
- 8-9-10-11-12-13-14-15-16-17-18-19 mm
- 1,5-2-2,5-3-4-5-6-8-10 mm
- 250 mm
- 250
- 160 mm
- 180 mm
- 160 mm
- 2,5x50-3x75-4x125-5,5x150-6,5x150-8x150 mm
- PH1x80-PH2x100
- PZ1-PZ2
- 3,5x100
- 300 g
- 5 m
- 150 mm
- 3 ostra – 18 mm

- 1A"
- BW 895/1
- BW 900
- BW 900/20
- BW 900/20L
- BW 900/25
- BW 900/30
- BW 900/42
- BW 900/55
- 1/4- 1/4
- 4-4,5-5-5,5-6-7-8-9-10-11-12-13-14 mm
- 50 mm
- 100 mm
- 150 mm
- 110 mm
- 1/4"

- 12"
- BW 920A
- BW 910/16F
- BW 920/21
- BW 920/22
- BW 920/25
- BW 920/55
- 10-11-12-13-14-15-16-17-18-19-21-22-24 mm
- 3/8"- 1/2"
- 125 mm
- 250 mm
- 1/2"

- BW 861/C61:**
- BW 861LP
- BW 861PH
- BW 861PZ
- BW 861PE
- BW 861TX
- BW 882M1
- 0,5x3(2)-0,5x4(2)-0,6x4,5(2)0,8x5(2)-1,0x5,5(2)-1x6(2) 1,6x8(2) mm
- PH0(2)-PH1(7)-PH2(7)-PH3(2) -PZ3(2)
- PZ0(2)PZ1(7)-PZ2(3) -PZ3(2)
- 1,5-2-2,5-3-4-4,5-5-5,5-6-8 mm
- T9-T10-T15-T20-T 25-T27-T30-T40
- 1/4- 1/4
- BW 1256/C21-1:**
- BW 1256LP
- BW 1256PH
- BW 1256PZ
- BW 1256PE
- BW 1256TX
- BW 1256RTX
- BW 1256/40
- 1,5-2-2,5 mm
- PH0-PH1
- PZ0-PZ1
- 0,7-0,9-1,3-1,5-2-2,5-3 mm
- T4-T5-T6-T7
- T8-T10-T15
- 4mm 99 mm

BW2056E/12V/19P

~~2.960,00 zł~~

2.220,00 zł

Walizka z zestawem narzędzi do użytku uniwersalnego,
147 elementów i wiertarka akumulatorowa 12V

- Wymywalny panel na narzędzia
- Piankowy wkład profilowany

14"



wymiary walizki: 465x330x170 mm



14"

- | | | | |
|---|---|--|---|
| <ul style="list-style-type: none"> BW 895/1 BW 900 BW 900/20 BW 900/20L BW 900/25 BW 900/30 BW 900/42 BW 900/55 BW 861/C61 | <ul style="list-style-type: none"> ○ 1/4 - □ 1/4 ○ 4-4,5-5-5,5-6-7-8-9-10-11-12-13-14 mm 50 mm 100 mm 150 mm 115 mm 150 mm | <ul style="list-style-type: none"> 1202E 1209E/PZ BW 1128BMX BW 1253 BW 1370 BW 1692/5 BW 1725CR 1771 BW 1696 1972/12V-10 1994BL 12V-2AH 1994CB 12V 410/SEL19 | <ul style="list-style-type: none"> 8-9-10-11-12-13-14-15-16-17-18-19 mm 1,5-2-2,5-3-4-5-6-8-10 mm 250 mm 250 mm 160 mm 180 mm 160 mm 2,5x50-3x75-4x125-5,5x150-6,5x150-8x150 mm PH1x80-PH2x100 mm PZ1x80-PZ2x100 mm 150 mm 3,5x100 mm 300 g 5 mm 150 mm 18 mm 300 mm Ø1=10x0,5 mm |
|---|---|--|---|



BW903E/C42

~~240,00 zł~~

186,00 zł

Zestaw 13 nasadek sześciokątnych, 18 końcówek wkrętakowych, 4 kluczy trzpieniowych kątowych sześciokątnych i 7 akcesoriów, w pudełku z tworzywa sztucznego

14"

- | | |
|---|--|
| <ul style="list-style-type: none"> BW 900 BW 900/20 BW 900/20L BW 900/25 BW 900/30 BW 900/42 BW 900E/55 BW 96 BW 895/1 BW 861LP BW 861PH BW 861PZ BW 861PE BW 861TX | <ul style="list-style-type: none"> ○ 4-4,5-5-5,5-6-7-8-9-10-11-12-13-14 mm 50 mm 100 mm 150 mm 115 mm 126 mm ○ 1,3-1,5-2-2,5 mm □ 1/4" - ○ 1/4" 0,6X4-0,8X5,5-1,2X6,5 mm PH1-PH2-PH3 PZ1-PZ2-PZ3 3-4-5-6 mm T10-T15-T20-T25-T30 |
|---|--|



wymiary pudełka: 190x160x60 mm

BW923E/C25

~~460,00 zł~~

345,00 zł

Zestaw 20 nasadek sześciokątnych z 5 akcesoriami, w pudełku z tworzywa sztucznego

12"

- | | |
|---|--|
| <ul style="list-style-type: none"> BW 920A BW 920/21 BW 920/22 BW 920/25 BW 910/16F BW 20E/55 | <ul style="list-style-type: none"> ○ 8-9-10-11-12-13-14-15-16-17-18-19-20-21-22-23-24-27-30-32 mm 125 mm 250 mm 12" □ 3/8" - ■ 1/2" 264 mm |
|---|--|



wymiary pudełka: 285x210x84 mm

BW903E/C98

725,00 zł

600,00 zł

Zestaw 45 nasadek sześciokątnych, 35 końcówek wkrętakowych, 4 kluczy trzpieniowych kątowych sześciokątnych i 14 akcesoriów, w pudełku z tworzywa sztucznego



wymiary walizki: 375x295x84 mm



12"

- BW 920A 10-11-12-13-14-15-16-17-18-19-20-21-22-24-27-30-32 mm
- BW 920AL 14-15-17-19-22 mm
- BW 920/21 125 mm
- BW 920/25 250 mm
- BW 920/22 250 mm
- BW 920E/55 264 mm
- BW 956C Nasadki do świece 16 mm (5/8") - 21 mm (13/16")

14"

- BW 900 4-4,5-5-5,5-6-7-8-9-10-11-12-13-14 mm
- BW 900L 6-7-8-9-10-11-12-13 mm
- BW 900/25 150 mm
- BW 900/30 150 mm
- BW 900/42 115 mm
- BW 900E/55 126 mm
- BW 900/20 50 mm
- BW 900/20L 100 mm

12" 14"

- BW 910/16F 3/8" - 1/2"
- BW 895/6 1/2" - 5/16"
- BW 895/1 1/4" - 1/4"
- BW 892/0 1/4" - 1/4"
- BW 861PH PH1-PH2
- BW 861PZ PZ1-PZ2
- BW 861PE 3-4-5-6 mm
- BW 861LP 0,6x4-0,8x5,5-1,2x6,5 mm
- BW 861TX T10-T15-T20-T25-T27-T30
- BW 866LP 1,6x8-1,6x10-2,0x12 mm
- BW 866PH PH3-PH4
- BW 866PZ PZ3-PZ4
- BW 866PE 7-8-10-12-14 mm
- BW 866TX T40-T45-T50-T55-T60-T70
- BW 96 1,3-1,5-2-2,5 mm

42

Klucze płasko-oczkowe

DIN 3113 UNI-ISO 7738

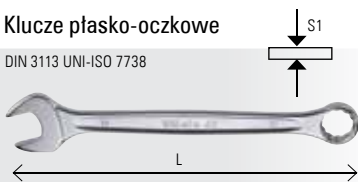

mm	L	S1	cena	cena det.
mm	mm	mm	zł	zł
5,5x5,5	95	3,4	25,00	31,50
6x6	95	3,4	26,00	32,50
7x7	105	3,6	26,50	33,00
8x8	116	3,9	27,00	34,00
9x9	127	4,2	27,50	34,50
10x10	137	4,5	29,00	36,00
11x11	148	4,8	31,00	38,50
12x12	158	5,1	31,00	39,00
13x13	169	5,4	31,50	39,50
14x14	180	5,7	35,00	44,00
15x15	190	6,0	37,50	47,00
16x16	201	6,3	39,00	49,00
17x17	212	6,7	41,50	52,00
18x18	222	7,0	44,50	55,50
19x19	233	7,3	46,00	57,50
20x20	243	7,6	51,00	63,50
21x21	254	7,9	55,00	68,50
22x22	264	8,1	57,00	70,50
23x23	275	8,3	61,00	76,00
24x24	285	8,5	67,00	80,00
25x25	296	8,7	70,00	85,00
26x26	307	8,9	73,00	91,00
27x27	317	9,1	78,00	97,50
28x28	328	9,3	83,00	101,00
29x29	338	9,5	90,00	110,00
30x30	349	9,7	96,00	117,00
32x32	370	10,1	105,00	125,50
34x34	391	10,5	202,00	252,00
35x35	412	10,7	210,00	263,00
36x36	412	10,9	213,00	266,00
38x38	433	11,3	249,00	311,00
41x41	465	12,0	275,00	344,00

55

Klucze płaskie dwustronne

DIN 3110 UNI-ISO 10102

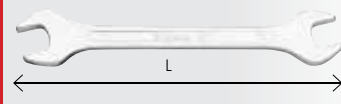

mm	L	cena	cena det.
mm	mm	zł	zł
4x5	101	12,60	16,00
5x5,5	101	12,60	16,00
5,5x7	120	12,60	16,00
6x7	120	12,60	16,00
7x8	140	13,70	18,30
8x9	140	13,70	18,30
8x10	140	15,00	20,00
10x11	155	16,60	22,10
10x12	155	19,90	26,50
10x13	170	20,30	27,00
12x13	170	20,30	27,00
12x14	170	22,50	30,00
13x14	185	26,50	35,00
13x17	189	28,00	37,00
14x15	185	28,00	37,00
14x17	189	28,00	37,00
16x17	202	28,00	37,00
17x19	220	31,00	41,00
18x19	220	31,00	41,00
19x22	236	35,00	46,50
20x22	236	35,00	46,50
21x23	245	41,50	55,50
22x24	245	44,50	59,00
24x26	262	47,00	62,50
24x27	262	51,00	68,00
25x28	272	54,50	72,50
27x29	284	60,50	80,50
27x30	284	65,00	86,50
27x32	297	70,00	93,00
30x32	297	70,00	93,00
32x36	325	210,00	280,00
34x36	325	210,00	280,00
35x38	375	227,50	303,00
36x41	375	231,00	308,00
41x46	425	269,00	356,00
46x50	475	341,00	456,00
50x55	500	422,00	557,00
55x60	500	427,00	564,00

96N

Klucze trzpieniowe kątowe, sześciokątne

ISO 2936

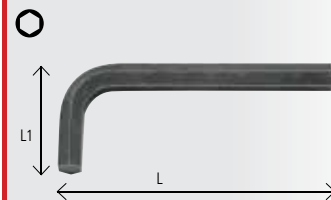

mm	L	L1	cena	cena det.
mm	mm	mm	zł	zł
0,9	32	10	1,12	1,37
1,3	44	12	1,09	1,37
1,5	46	15	1,13	1,42
2	51	17	1,13	1,42
2,5	57	20	1,28	1,61
3	64	22	1,57	1,98
3,5	68	25	1,87	2,35
4	72	28	2,02	2,53
4,5	78	30	2,21	2,78
5	83	32	2,41	3,05
6	94	37	3,30	4,15
7	99	40	4,75	6,00
8	105	43	5,85	7,35
9	111	46	7,25	9,15
10	119	49	8,70	10,90
11	126	52	10,90	13,70
12	134	56	12,80	16,10
13	142	62	16,00	19,40
14	151	69	20,00	23,00
16	165	72	27,00	33,50
17	174	79	32,00	38,00
19	194	88	45,00	53,00
22	216	99	85,00	101,50
24	242	111	110,00	134,00

96BP

Klucze trzpieniowe kątowe, sześciokątne z końcówką kulistą

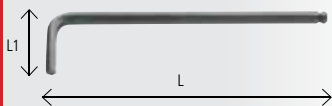
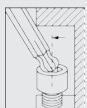

mm	L mm	L1 mm	cena zł	cena det. zł
1,5	79	13	3,55	4,70
2	84	15	3,85	5,10
2,5	89	17	3,95	5,25
3	99	19	4,10	5,45
4	108	24	5,05	6,75
5	126	27	6,05	8,05
6	148	31	8,85	11,00
8	168	35	13,00	17,30
10	187	39	16,70	22,20
12	220	55	28,00	37,00

96L/SC12

89,00 zł

~~118,50 zł~~

Komplet 12 kluczy trzpieniowych kątowych, sześciokątnych, długich

2-2,5-3-3,5-4-4,5-5-6-7-8-9-10 mm



142C

Klucze płasko-oczkowe z mechanizmem zapadkowym, proste, krótkie

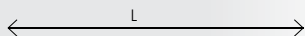

mm	L mm	cena zł	cena det. zł
8x8	88	35,50	47,00
9x9	96	35,50	47,00
10x10	96	36,50	48,50
11x11	100	38,00	50,50
12x12	104	40,50	54,00
13x13	108	42,00	56,00
14x14	114	44,50	59,00
15x15	118	46,00	61,50
16x16	122	48,50	64,50
17x17	128	50,50	67,50
18x18	132	56,00	74,50
19x19	138	57,00	76,00

142

Klucze płasko-oczkowe z dwukierunkowym mechanizmem zapadkowym

ISO 21982:2020

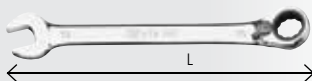

mm	L mm	cena zł	cena det. zł
6x6	136	46,00	61,50
7x7	136	46,00	61,50
8x8	136	47,00	62,50
9x9	143	47,50	63,50
10x10	159	50,00	66,50
11x11	168	52,00	69,50
12x12	174	54,00	72,00
13x13	180	58,00	77,00
14x14	190	61,00	81,00
15x15	200	64,00	85,50
16x16	216	68,50	91,00
17x17	233	70,50	94,00
18x18	239	74,50	99,50
19x19	248	77,00	102,50
21x21	285	100,00	133,50
22x22	285	101,50	135,50
24x24	325	119,00	158,50
27x27	355	173,50	231,50
30x30	420	208,00	277,00
32x32	420	210,00	280,00
34x34	482	315,00	370,00
36x36	482	318,00	373,00
38x38	482	325,00	381,00

351C

340,00 zł

~~504,00 zł~~

Zestaw do rozłaczania rur 334+350+351P

Obcinak krążkowy 334 Ø 3÷30 mm (1/8"÷1 1/8")

Praska do rozłaczania kolnierzy 350 Ø 4÷14 mm

Stemple do praski 351P Ø4-4,75-6-8-10-12-14 mm



wymiary walizki: 225x150x45 mm
waga: 1.600 g

362

Klucze do rur wzmacnione



L mm	Ø max" mm	Ø max mm	cena zł	cena det. zł
200	1"gas	34	79,50	106,00
250	1 1/2gas	49	102,50	136,50
300	2"gas	60	124,50	166,00
350	2"gas	60	148,50	196,00
450	2 1/2gas	76	209,50	279,00
600	3"gas	90	326,00	435,00
900	5"gas	140	396,00	528,00

412/SP19

250,00 zł

~~354,00 zł~~

Komplet 12 wiertel krętych cylindrycznych krótkich, szlifowanych, polerowanych, HSS

Ø 1÷10 x 0,5 mm

DIN 338 ISO235

R ≤ 800 N/mm²
HV ~ 750÷820



430/SP21

350,00 zł

~~485,00 zł~~

Komplet 21 gwintowników ręcznych ze stali chromowej, gwint metryczny

M 3-4-5-6-8-10-12

ISO 529



426MD

Pilniki obrotowe (frezy) z węgla spiekane

– Nacięcie standard z lamaczem wióra

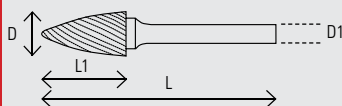

Walcowy z czolem



D	D1	L1	L	cena zł	cena det. zł
426MD-3/CP3	3	3	14	19,60	26,00
426MD/CP6	6	6	16	35,20	48,00
426MD/CP8	8	6	19	39,30	52,00
426MD/CP9,5	9,5	6	19	57,20	75,50
426MD/CP12	12	6	25	82,00	108,00
426MD/CP16	16	6	25	133,50	176,00

Walcowy zaokrąglony



D	D1	L1	L	cena zł	cena det. zł
426MD-3/CT3	3	3	14	19,60	26,00
426MD/CT6	6	6	16	36,00	47,50
426MD/CT8	8	6	19	38,50	50,50
426MD/CT9,5	9,5	6	19	53,50	71,00
426MD/CT12	12	6	25	79,50	105,00
426MD/CT16	16	6	25	128,00	168,00

Kulisty



D	D1	L1	L	cena zł	cena det. zł
426MD-3/S3	3	3	38	19,60	26,00
426MD/S6	6	6	50	30,00	40,00
426MD/S8	8	6	64	33,50	44,50
426MD/S9,5	9,5	6	8	42,50	56,00
426MD/S12	12	6	11	51,00	67,50
426MD/S16	16	6	14	88,00	116,00

Owalny



D	D1	L1	L	cena zł	cena det. zł
426MD-3/OV3	3	3	6	38,2	26,00
426MD/OV6	6	6	9,5	50	47,50
426MD/OV9,5	9,5	6	16	61	67,00
426MD/OV12	12	6	22	67	100,50
426MD/OV16	16	6	25	69	117,00

Ostrolukowy zaokrąglony



D	D1	L1	L	cena zł	cena det. zł
426MD-3/FA3	3	3	13	38,2	26,00
426MD/FA6	6	6	19	50	33,00
426MD/FA8	8	6	19	63	34,50
426MD/FA9,5	9,5	6	19	63	52,50
426MD/FA12	12	6	25	69	70,00
426MD/FA16	16	6	25	69	112,50

Ostrolukowy



D	D1	L1	L	cena zł	cena det. zł
426MD-3/F3	3	3	13	38,3	19,60
426MD/F6	6	6	16	50	33,00
426MD/F8	8	6	19	63	35,00
426MD/F9,5	9,5	6	19	63	48,50
426MD/F12	12	6	25	69	65,00
426MD/F16	16	6	25	69	101,00

Płomienny



D	D1	L1	L	cena zł	cena det. zł
426MD-3/OG3	3	3	16	38,1	19,60
426MD/OG6	6	6	16	50	33,50
426MD/OG8	8	6	19	63	42,00
426MD/OG10	10	6	25	70	50,00
426MD/OG12	12	6	32	76	86,00
426MD/OG16	16	6	36	81	138,50

Stożkowy zaokrąglony



D	D1	L1	L	cena zł	cena det. zł
426MD-3/TA3	3	3	13	38,3	19,60
426MD/TA6	6	6	16	50	33,50
426MD/TA8	8	6	22	67	42,50
426MD/TA9,5	9,5	6	27	72	51,00
426MD/TA12	12	6	28	73	75,00
426MD/TA16	16	6	25	78	133,50

Stożkowy



D	D1	L1	L	cena zł	cena det. zł
426MD-3/T3	3	3	11	38,3	19,60
426MD/T6	6	6	19	50	35,00
426MD/T8	8	6	19	63	32,50
426MD/T9,5	9,5	6	16	63	46,50
426MD/T12	12	6	22	69	58,50
426MD/T16	16	6	25	70	93,00

426MD/SP10

677,00 zł

514,00 zł

Komplet 10 pilników obrotowych (frezów) z węgla spiekane, w pudełku z tworzywa sztucznego

426MD/CP-426MD/CT-426MD/F- 426MD/T-426MD/S

Ø 8÷12 mm



426MD-3/A9

234,00 zł

176,50 zł

Komplet 9 pilników obrotowych z węgla spiekane, w pudełku z tworzywa sztucznego

– Nacięcia drobne krzyżowe z lamaczem wióra

– Trzpień Ø 3 mm

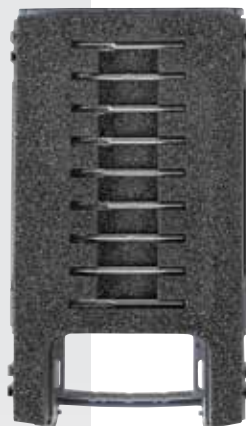

446/C30

1.335,00 zł **990,00 zł**

Zestaw gwintowników model 430 i narzynek model 440 ze stali chromowej, z akcesoriami w pudełku drewnianym

430 M – 3x0,5-4x0,7-5x0,8-6x1-8x1,25-10x1,5-12x1,75 mm

440 M – 3x0,5-4x0,7-5x0,8-6x1-8x1,25-10x1,5-12x1,75 mm

435/1,5

444/1



wymiary pudełka: 325x220x35 mm
waga: 3,2 kg

671N/C20

4.545,00 zł **3.300,00 zł**

Zestaw pokrętła dynamometrycznego 668N/20 i akcesoriów

1/2" \varnothing 16



668N/20	200Nm
614	■ 1/2
619	■ 1/2
642	10-13-14-17-19 mm
652	10-13-14-17-19 mm
920A	□ 1/2 10-11-13-14-17-19-22 mm
920/20	75 mm
920/21	125 mm
920/22	255 mm

wymiary walizki: 510x180x45 mm
waga: 5,5 kg

671B/C10

4.156,00 zł **2.999,00 zł**

Zestaw pokrętła dynamometrycznego 604B/10 z głowicami i akcesoriami w pudełku metalowym

1/4" \varnothing 8



604B/10	2÷10 Nm
611	1/4
641	6-7-8-10 mm
900	⊙ 4-5-5,5-6-7-8-9-10 mm

wymiary walizki: 270x120x45 mm
waga: 1,4 kg

720

Nasadki udarowe

UNI/ISO 2725 DIN 3129

1/2" \varnothing



mm	Ø	L	Ø1	cena	cena det.
mm	mm	mm	mm	zł	zł
8	15,0	38	25	22,10	31,50
9	16,0	38	25	22,10	31,50
10	17,0	38	25	22,10	31,50
11	18,5	38	25	22,10	31,50
12	20,0	38	25	22,80	32,50
13	21,0	38	25	22,80	32,50
14	22,5	38	25	22,80	32,50
15	23,0	38	30	26,50	37,50
16	25,0	38	30	26,50	37,50
17	26,0	38	30	26,50	37,50
18	27,5	38	30	26,50	37,50
19	28,5	38	30	26,50	37,50
20	30,0	38	30	29,50	42,00
21	31,0	38	30	30,00	42,50
22	32,5	38	30	30,50	43,50
23	34,0	38	30	32,00	46,00
24	35,0	38	30	32,00	46,00
27	38,5	45	30	39,00	55,50
29	41,0	47	30	43,50	62,00
30	42,0	50	30	44,50	63,50
32	44,0	50	30	48,00	68,50
36	50,0	50	30	64,50	92,00

720/C24

1.399,00 zł **979,00 zł**

Komplet 24 nasadek udarowych, gniazdo 1/2", fosforanowanych, w pudełku metalowym

720	10-12-13-14-15-16-17-18-19-21-22-24-27-30-32 mm
720L	13-17-19-21-22-24 mm
720LC	17-19-21 mm



wymiary pudełka: 420x185x60 mm
waga: 6,3 kg

728B

Nasadki udarowe dwunastokątne, 3/4", fosforowane

UNI/ISO 2725
DIN 3129

3/4" \varnothing



mm	Ø	L	Ø1	cena	cena det.
mm	mm	mm	mm	zł	zł
17	28,5	50	38	61,50	87,50
19	30	52	38	61,50	87,50
21	32	52	38	61,50	87,50
22	34	52	38	61,50	87,50
23	35	52	38	62,50	89,50
24	36	52	38	62,50	89,50
27	40	52	40	62,50	89,50
29	42	52	42	65,00	92,50
30	44	52	44	66,00	94,50
32	48	52	44	69,50	99,50
33	50	56	44	74,00	106,00
34	51	56	44	74,00	106,00
35	52	56	44	76,50	109,00
36	53,5	56	44	78,50	112,00
38	56	56	44	88,00	125,50
41	60	58	44	95,00	135,50
46	67	63	44	112,50	160,50

728FTX

Nasadki udarowe profil Torx® wewnętrzny

3/4" \varnothing

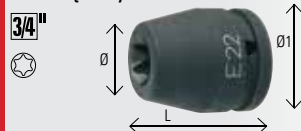

mm	Ø	L	Ø1	cena	cena det.
mm	mm	mm	mm	zł	zł
E20	28,5	50	44	88,00	126,00
E22	30,0	59	44	88,00	126,00
E24	32,5	50	44	88,00	126,00

728ME

Nasadki udarowe z końcówką trzpieniową sześciokątną



mm	Ø	L	L1	cena zł	cena det. zł
12	44	100	67	89,50	128,00
14	44	100	67	100,00	142,50
17	44	100	67	100,00	142,50
19	44	100	67	100,00	142,50
22	44	100	67	117,00	167,00
24	44	100	67	117,00	167,00

720/16

56,50 zł **39,50 zł**

Łącznik przejściowy zwiększający udarowy



- 1/2
- 3/4

728/15

122,50 zł **86,00 zł**

Łącznik przejściowy zmniejszający udarowy

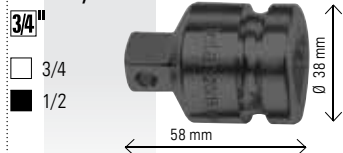

- 3/4
- 1/2

728/16

156,00 zł **109,00 zł**

Łącznik przejściowy zwiększający udarowy

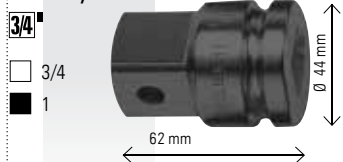

- 3/4
- 1

867

Nasadki z uchwytem do końcówek wkrętakowych

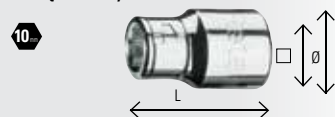

	mm	Ø	L	mm	mm	cena zł	cena det. zł
867/1	10	3/8"	38	17	18,30	24,50	
867/2	10	1/2"	38	22	20,40	27,50	

867PE

Końcówki wkrętakowe trzpieniowe sześciokątne

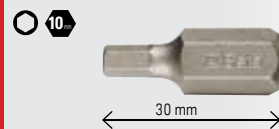

mm	cena zł	cena det. zł
4	4,95	6,65
5	4,95	6,65
6	4,95	6,65
7	4,95	6,65
8	4,95	6,65
10	4,95	6,65
12	7,40	9,85

867PE/L

Końcówki wkrętakowe trzpieniowe sześciokątne, długie

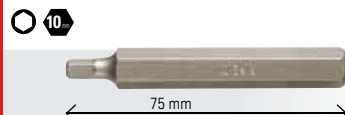

mm	cena zł	cena det. zł
4	8,95	12,00
5	8,95	12,00
6	8,95	12,00
7	8,95	12,00
8	8,95	12,00
10	8,95	12,00
12	12,40	16,60

867XZN

Końcówki wkrętakowe profil XZN®

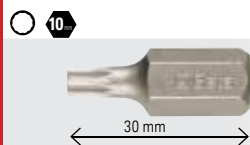

	cena zł	cena det. zł
M4	6,35	8,50
M5	6,35	8,50
M6	6,35	8,50
M8	6,35	8,50
M10	6,35	8,50
M12	8,95	12,00

867XZN/L

Końcówki wkrętakowe profil XZN®, długie



	cena zł	cena det. zł
M5	9,90	13,30
M6	9,90	13,30
M8	9,90	13,30
M10	9,90	13,30
M12	13,40	18,00

867TX

Końcówki wkrętakowe profil Torx®

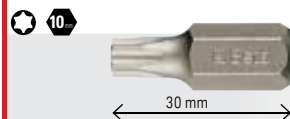

	cena zł	cena det. zł
T20	4,95	6,65
T25	4,95	6,65
T30	4,95	6,65
T40	4,95	6,65
T45	4,95	6,65
T50	4,95	6,65
T55	4,95	6,65

867TX/L

Końcówki wkrętakowe profil Torx®, długie

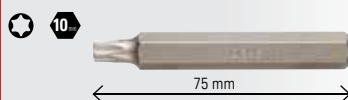

	cena zł	cena det. zł
T20	8,20	11,00
T25	8,20	11,00
T30	8,20	11,00
T40	8,20	11,00
T45	8,20	11,00
T50	8,20	11,00
T55	8,20	11,00

867RTX

Końcówki wkrętakowe profil Tamper Resistant Torx®



	cena zł	cena det. zł
T20	5,10	7,00
T25	5,10	7,00
T30	5,10	7,00
T40	5,10	7,00
T45	5,10	7,00
T50	5,10	7,00
T55	5,10	7,00

867RTX/L

Końcówki wkrętakowe profil Tamper Resistant Torx®, długie



	cena zł	cena det. zł
T20	8,45	11,00
T25	8,45	11,00
T30	8,45	11,00
T40	8,45	11,00
T45	8,45	11,00
T50	8,45	11,00
T55	8,45	11,00

867RIBE

Końcówki wkrętakowe profil RIBE®



30 mm

	cena zł	cena det. zł
M5	5,35	7,45
M6	5,35	7,45
M7	5,35	7,45
M8	5,35	7,45
M9	5,35	7,45
M10	5,35	7,45
M11	8,10	11,10
M12	8,10	11,10
M13	8,10	11,10

867RIBE/L

Końcówki wkrętakowe profil RIBE®,
długie



75 mm

	cena zł	cena det. zł
M5	8,90	12,20
M6	8,90	12,20
M7	8,90	12,20
M8	8,90	12,20
M9	8,90	12,20
M10	8,90	12,20
M11	11,70	16,10
M12	11,70	16,10
M13	11,70	16,10

900MB/C28

~~1.100,00 zł~~

770,00 zł

Zestaw 22 nasadek z akcesoriami,
w pudełku metalowym

1/4"



900MB	5-5,5-6-7-8-9-10-11-12-13-14 mm
900LP	0,8x4-1,2x6,5-1,2x8 mm
900PH	PH1-PH2-PH3
900ME	3-4-5-6-8 mm
900/20	50 mm
900/21	150 mm
900/25	
900BG/30	
900/42	
900/55	

wymiary pudełka: 270x120x45 mm
waga: 1,1 kg

910A/C16

~~917,50 zł~~

642,00 zł

Zestawy 16 nasadek z akcesoriami,
w pudełkach metalowych

3/8"



910A	6-7-8-9-10-11-12-13-14-15-16-17-18-19-21-22 mm
910/21	125 mm
910/22	250 mm
910/25	
910/42	
910/55	

wymiary pudełka: 335x145x60 mm
waga: 2,3 kg

920A/C20X

~~1.145,00 zł~~

802,00 zł

Zestaw 20 nasadek z akcesoriami,
w pudełku metalowym

1/2"



920A	10-11-12-13-14-15-16-17-18-19-20-21-22-23-24-26-27-28-30-32 mm
920/21	125 mm
920/22	255 mm
920/25	
920/42	
920/55	

wymiary pudełka: 420x185x60 mm
waga: 5,1 kg

920PE/C10

~~658,00 zł~~

461,00 zł

Komplet 10 nasadek z końcówkami
trzępiowymi sześciokątnymi

4-5-6-7-8-10-12-14-17-19 mm

1/2"



wymiary pudełka: 270x120x45 mm
waga: 1,5 kg

NOWOŚĆ

928B/C12

~~2.861,00 zł~~

2.200,00 zł

Zestaw 12 nasadek sześciokątnych
z akcesoriami w pudełku metalowym

3/4"



928B	22-24-27-30-32-34-36-38-41-46-50-55 mm
928/21	200 mm
928/22	380 mm
928/25	
928/42	
928/55	

wymiary pudełka: 530x220x80 mm
waga: 13,5 kg

- Beta Polska zastrzega sobie prawo wprowadzenia udoskonaleń w oferowanych produktach bez powiadomienia. Ilustracje mogą nieodkładnie oddawać wygląd produktów w ich rzeczywiste wymiary.
- Ceny sugerowane, nie zawierają podatku VAT. Zastrzega się prawo zmiany cen bez wcześniejszego informowania. W przypadku konieczności wprowadzenia korekty cen odpowiednia informacja podawana będzie na stronie www.beta-polska.pl oraz dostępna u partnerów handlowych.
- Promocja obowiązuje w dniach 01.10.2024 – 31.12.2024 lub do wyczerpania zapasów.

929/C8

~~4.500,00 zł~~ **3.150,00 zł**

Zestaw 8 nasadek sześciokątnych z akcesoriami

1



- 929 46-50-55-60-65-70-75-80 mm
- 929/15 1" - 3/4
- 929/21 200 mm
- 929/22 400 mm
- 929/42
- 929/55

wymiary pudełka: 560x290x120 mm
waga: 29 kg

943FL

Klucze nasadowe z rękojeścią, z trzpieniem giętkim

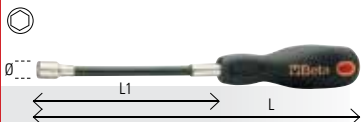

mm	L	L1	Ø	cena zł	cena det. zł
5	265	150	8	51,00	66,00
5,5	265	150	8	51,00	66,00
6	265	150	9	51,00	66,00
7	265	150	11	51,00	66,00
8	265	150	12	52,00	67,00
10	290	175	14	54,00	70,00

992

~~41,50 zł~~ **29,00 zł**

Pęseta prosta punktowa



993

~~47,00 zł~~ **30,00 zł**

Pęseta odgięta punktowa



949

Klucze nasadowe typu T, z głęboką nasadką

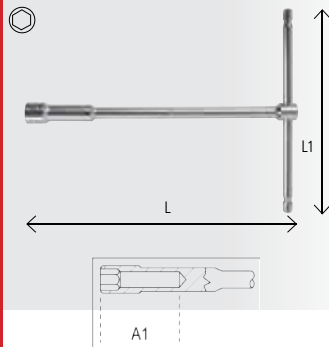

mm	L	L1	A1	cena zł	cena det. zł
8	220	160	50	90,00	121,50
10	230	160	50	91,50	123,50
12	240	175	50	94,50	127,50
13	244	175	55	101,50	137,00
14	250	190	55	107,00	144,50
17	264	200	60	122,00	165,00

951

Klucze trzpieniowe typu T, sześciokątne

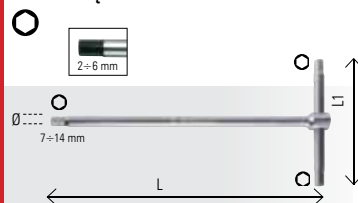

mm	L	L1	Ø1	cena zł	cena det. zł
2	125	63	4,0	47,50	64,00
2,5	150	63	4,0	47,50	64,00
3	150	63	4,0	47,50	64,00
3,5	175	76	5,5	50,00	67,50
4	175	76	5,5	50,00	67,50
4,5	195	87	6,5	56,00	76,00
5	195	87	6,5	56,00	76,00
6	215	99	8,0	67,50	91,50
7	230	109	9,0	76,00	103,00
8	250	122	10,0	76,00	103,00
9	265	132	11,0	95,50	129,00
10	280	142	12,0	95,50	129,00
12	305	160	15,0	139,00	188,00
14	330	178	17,0	169,50	229,00

1034L

~~312,00 zł~~ **230,00 zł**

Szczypce do pierścieni zabezpieczających wewnętrznych, odgięte o 90°, długie

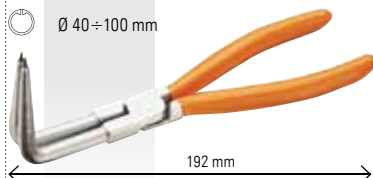

Ø 40 ÷ 100 mm

951TX

Klucze trzpieniowe typu T, profil Torx®

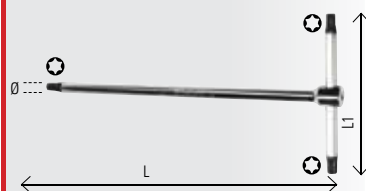

mm	L	L1	Ø	cena zł	cena det. zł
T6	125	63	4	64,50	87,00
T7	125	63	4	64,50	87,00
T8	125	63	4	65,50	88,50
T9	125	63	4	65,50	88,50
T10	150	63	4	66,00	89,50
T15	150	63	4	66,00	89,50
T20	175	76	5	69,00	93,00
T25	175	76	5	69,00	93,00
T27	195	87	6	72,50	98,00
T30	195	87	6	72,50	98,00
T40	215	99	7	86,00	116,00
T45	230	109	8	93,00	126,00
T50	250	122	9	102,00	138,00

1034

Szczypce do pierścieni zabezpieczających wewnętrznych, odgięte o 90°

UNI 7914 DIN 5256



L	Ø	cena zł	cena det. zł
130x0,9	8 ÷ 12	66,00	89,00
130x1,3	12 ÷ 25	66,50	90,00
170	19 ÷ 60	72,50	98,00
210	40 ÷ 100	95,00	128,50
290	85 ÷ 200	145,00	199,50

1038

Szczypce do pierścieni zabezpieczających zewnętrznych, odgięte o 90°

UNI 7915 DIN 5254

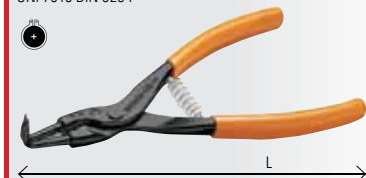

L	Ø	cena zł	cena det. zł
135x0,9	3 ÷ 10	72,00	98,00
135x1,3	10 ÷ 25	73,00	99,50
175	19 ÷ 60	74,00	100,50
220	40 ÷ 100	98,00	132,50
300	85 ÷ 200	159,00	217,50

1051

~~244,50 zł~~ **179,00 zł**

Szczypce nastawne samoblokujące

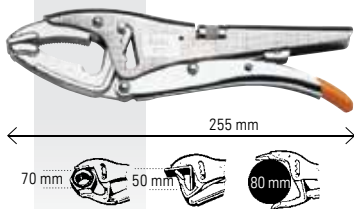

1051L

~~281,00 zł~~ **205,00 zł**

Szczypce nastawne samoblokujące, duży rozstaw szczęk

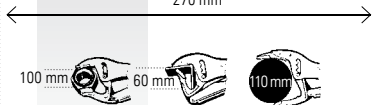

1051XL

~~389,00 zł~~ **280,00 zł**

Szczypce nastawne samoblokujące, duży rozstaw szczęk, szczęki długie

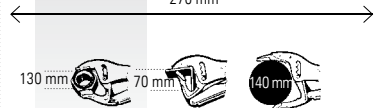

1051GM

~~294,00 zł~~ **215,00 zł**

Szczypce nastawne samoblokujące ze szczęką ruchomą

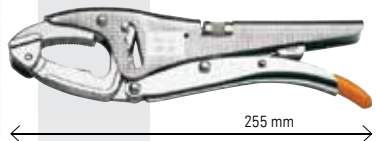

1062GM

Szczypce nastawne samoblokujące, szczęki typu C z końcówkami ruchomymi

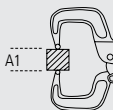

L	A1 max	cena	cena det.
mm	mm	zł	zł
170	45	97,00	129,00
290	88	153,50	204,50
460	260	209,50	279,00

1066

~~367,00 zł~~ **275,00 zł**

Szczypce nastawne samoblokujące, do zaciskania narożników 90°

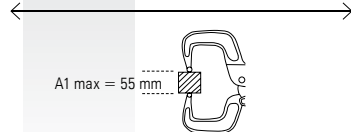

1067

Szczypce nastawne samoblokujące do rur, szczęki przegubowe

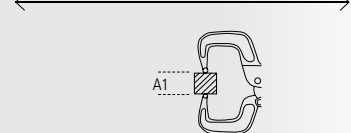

L	A1 max	cena	cena det.
mm	mm	zł	zł
285	76	173,50	231,00
380	89	190,50	254,00

1084BM

Szczypce tnące boczne, wzmocnione, rękojeści z kompozytu dwumateriałowego

UNI/ISO 5749



L	L1	✂	cena	cena det.
mm	mm	mm	zł	zł
160	22	1,6	114,00	133,50
200	28	2,0	145,00	173,00

1102

~~154,00 zł~~ **130,00 zł**

Nożyce dźwigniowe jednoręczne

R=✂ 80 Kgf/mm² ✂ 4 mm

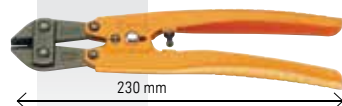

1150BM

Szczypce uniwersalne, rękojeści z kompozytu dwumateriałowego

ISO 5746

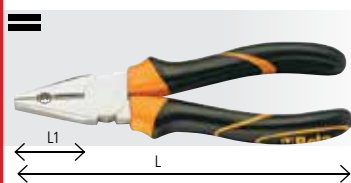

L	L1	✂	cena	cena det.
mm	mm	mm	zł	zł
160	37	1,6	89,00	103,50
180	41	1,8	97,00	114,00
200	45	2,0	105,00	124,00
220	50	2,0	113,00	133,50

1166BM

Szczypce półokrągłe, rękojeści z kompozytu dwumateriałowego

ISO 5745



L	L1	✂	cena	cena det.
mm	mm	mm	zł	zł
160	56	1,6	105,00	123,00
200	76	1,6	115,00	135,50

1201E **Beta EVOX**

Wkrętaki płaskie

ISO 2380

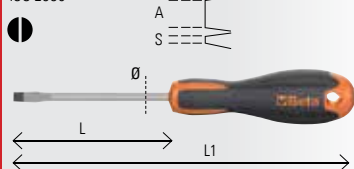

SxAxL mm	L1 mm	Ø mm	cena zł	cena det. zł
0,4x2,5x50	146	2,5	11,20	14,50
0,4x2,5x75	166	2,5	12,80	16,50
0,5x3x75	171	3,0	12,20	15,80
0,5x3x100	196	3,0	12,70	16,30
0,6x3,5x75	171	3,5	12,50	16,10
0,6x3,5x100	196	3,5	12,20	15,80
0,8x4x100	196	4,0	12,90	16,60
0,8x4x125	221	4,0	12,90	16,60
0,8x4x150	246	4,0	13,80	17,70
1,0x5,5x100	209	5,0	15,30	19,70
1,0x5,5x125	234	5,0	15,90	20,50
1,0x5,5x150	259	5,0	16,60	21,30
1,2x6,5x100	220	6,0	17,80	22,90
1,2x6,5x125	234	6,0	18,30	23,50
1,2x6,5x150	270	6,0	18,90	24,40
1,2x8x150	282	8,0	25,50	32,50
1,2x8x200	332	8,0	27,00	35,00
1,6x10x200	332	9,5	29,50	38,50

1201EN **Beta EVOX**

Wkrętaki płaskie, krótkie

ISO 2380

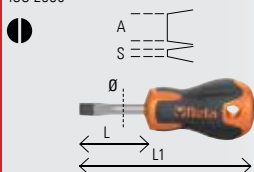

SxAxL mm	L1 mm	Ø mm	cena zł	cena det. zł
0,8x4x30	86,5	4	16,90	21,70
1,2x6,5x30	86,5	6	18,10	23,30

1202E **Beta EVOX**

Wkrętaki krzyżowe profil Phillips®

UNI-ISO 8764

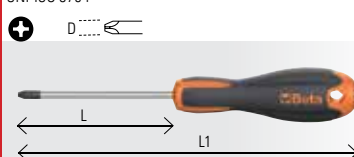

PHxDxL mm	L1 mm	cena zł	cena det. zł
PH0x3x60	156	11,20	14,50
PH0x3x100	200	12,70	16,30
PH1x4,5x80	189	14,70	18,90
PH1x4,5x120	229	16,20	20,80
PH2x6x100	220	17,80	22,90
PH2x6x150	270	19,20	24,70
PH3x8x150	282	26,50	34,00
PH4x9,5x200	332	30,50	39,50

1202EN **Beta EVOX**

Wkrętaki krzyżowe profil Phillips®,
krótkie

UNI-ISO 8764

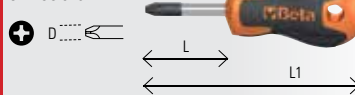

PHxDxL mm	L1 mm	cena zł	cena det. zł
PH1x4,5x30	86,5	16,90	21,70
PH2x6x30	86,5	18,10	23,30

1203E/D5 **81,00 zł**
~~104,00 zł~~

Zestaw 5 wkrętaków EVOX

- 1201E 0,6x3,5x100-1,0x5,5x150-1,2x6,5x150 mm
- 1202E PH1x4,5x80-PH2x6x100 mm



1203E/D8 **135,00 zł**
~~168,50 zł~~

Zestaw 8 wkrętaków EVOX

- 1201E 0,5x3x75-0,8x4x125-1,0x5,5x150-1,2x6,5x150 mm
- 1202E PH0x3x60-PH1x4,5x80-PH2x6x100-PH3x8x150 mm



1207E/TX

Wkrętaki profil Torx®

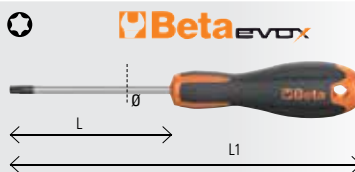

L mm	L1 mm	Ø mm	cena zł	cena det. zł	
T5	50	150	3	12,80	16,60
T6	60	156	4	12,80	16,60
T7	60	156	4	13,20	17,10
T8	60	156	4	13,40	17,40
T9	60	156	4	13,70	17,80
T10	80	189	5	16,90	22,00
T15	80	189	5	17,20	22,30
T20	100	209	5	17,60	22,90
T25	100	209	5	17,70	23,30
T27	100	220	6	19,40	25,50
T30	100	220	6	19,80	26,00
T40	130	262	7	27,00	35,50
T45	130	262	8	27,50	36,50

1241

Wkrętaki płaskie do pobijania

ISO 2380

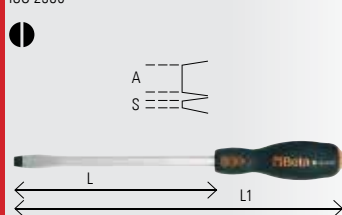

SxAxL mm	L1 mm	cena zł	cena det. zł
1x5,5x100	202	30,50	43,50
1,2x6,5x125	240	33,50	46,00
1,2x8x150	268	41,50	59,00
1,6x10x175	300	51,00	73,00
1,6x10x200	325	51,00	73,00
2,0x12x200	325	55,50	79,50
2,5x14x250	375	60,50	86,50

1242

Wkrętaki krzyżowe profil Phillips®,
do pobijania

UNI/ISO 8764

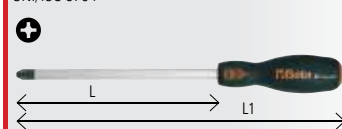

PHxDxL mm	L1 mm	cena zł	cena det. zł
1x4,5x100	202	30,00	42,50
2x6x100	215	34,50	49,50
3x8x150	268	41,50	59,00
4x11x200	325	54,50	78,00

1430/S6 **110,00 zł**
~~153,00 zł~~

Komplet 6 wkrętaków do uszkodzonych śrub i szpilek

1430/1-1430/2-1430/3-1430/4-1430/5-1430/6



1392

Młotki bezodrutowe

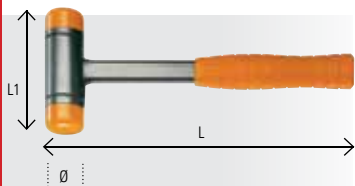

Ø	L	L1	cena zł	cena det. zł
30	300	105	133,50	185,50
35	305	115	147,00	204,00
40	310	125	165,50	230,00
50	325	135	194,50	270,00
60	385	155	302,00	420,00

1490/1 - 1490/2

Klucze paskowe do filtrów oleju

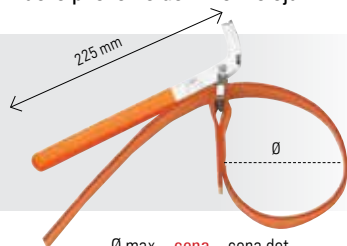

Ø max mm	cena zł	cena det. zł
1490/1 160	95,00	139,50
1490/2 240	99,00	150,50

1502/...

Ściągacze uniwersalne dwuramienne z szybką regulacją rozstawu ramion i blokadą

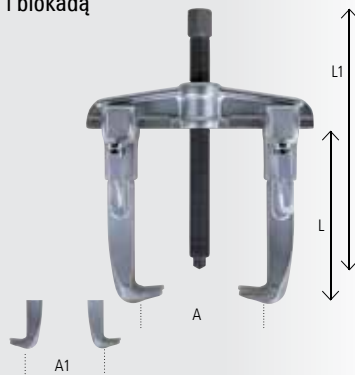

L	L1	cena zł	cena det. zł
1502/0 100	166	355,00	510,00
1502/1 100	166	380,00	554,00
1502/2 150	247	610,00	882,00
1502/3 150	247	680,00	972,00
1502/4 200	321	1100,00	1675,00

A min÷max mm	A1 min÷max mm
1502/0 40÷90	80÷130
1502/1 50÷130	90÷170
1502/2 65÷150	115÷210
1502/3 65÷190	125÷260
1502/4 70÷235	170÷335

1529/C7

~~618,00 zł~~ **464,00 zł**

Ściągacz kąt pasowych

W zestawie:

- 2 ramiona z dwiema łapami o grubości 4,7 mm
- 2 ramiona z jedną łapą o grubości 4,3 mm
- 1 ramię z dwiema łapami o grubości 2,3 mm
- 1 ramię z jedną łapą o grubości 2,3 mm

Para ramion może być dobrana w zależności od potrzeb

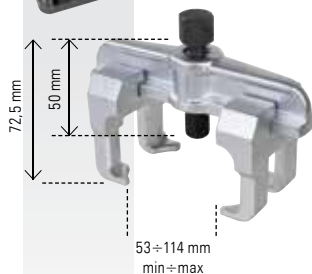

wymiary pudełka: 285x155x50 mm
waga: 2 kg

1535/C...

Zestawy ściągaczy



1535/C1

~~1.198,00 zł~~ **899,00 zł**

1533/2, 1533PR/1, 1534/1

wymiary pudełka: 260x180x40 mm
waga: 2,5 kg

1535/2

~~1.276,00 zł~~ **960,00 zł**

1533/2, 1533PR/1, 1534/2

wymiary pudełka: 260x180x40 mm
waga: 2,8 kg

1547/C6

~~907,00 zł~~ **730,00 zł**

Ściągacze z ramionami z końcówkami zastępującymi kulki



wymiary walizki: 420x185x60 mm
waga: 3 kg

1130BMX

~~71,00 zł~~ **60,00 zł**

Nożyczki wielofunkcyjne, ostrza proste z mikroząbkami, ze stali nierdzewnej

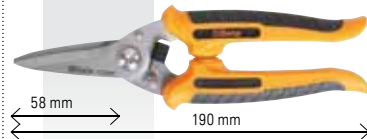

1692

Przymiary zwijane, obudowa ABS, taśma stalowa, klasa II



L	S	cena zł	cena det. zł
1692/2 2	16	15,30	21,90
1692/3 3	16	15,50	22,10
1692/5 5	19	22,40	32,00
1692/8 8	25	42,50	61,00

1694B/L50

~~179,50 zł~~ **125,50 zł**

Przymiar zwijany, taśma stalowa lakierowana, klasa II

L 50 m



1716R

38,5 zł

27,00 zł

Szydło szewskie z grotem okrągłym

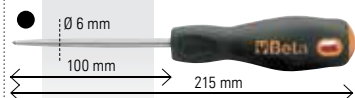

1716P

57,00 zł

40,00 zł

Skrabak do uszczelnień

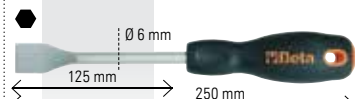

1716U

47,00 zł

33,00 zł

Haczyk z rękojeścią, okrągły

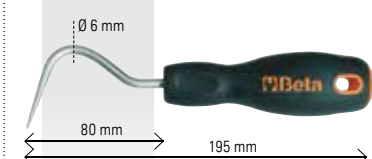

1716A

48,50 zł

34,00 zł

Haczyk z rękojeścią, końcówka zagięta 90°

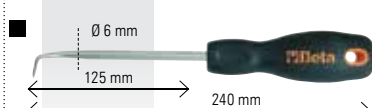

1777BM

36,50 zł

28,00 zł

Nóż monterski składany, ostrze ze stali nierdzewnej



1836B

554,00 zł

399,00 zł

Latarka czołowa LED z przegubem, dwie jasności światła, z czujnikiem zbliżeniowym



1833L

332,00 zł

275,00 zł

Latarka LED o wysokiej jasności, wykonana z wytrzymałego aluminium anodowanego, jasność do 1100 lumenów

- Regulacja skupienia strumienia światła
- 2 jasności świecenia
- Baterie: 3xAAA (nie ma w komplecie)
- Wskaźnik niskiego poziomu naładowania (<15%)
- Żywotność baterii: 8,5h
- IP66
- Zasięg światła: 330 m



1833XS/1

85,50 zł

65,00 zł

Latarka inspekcyjna LED, wykonana z wytrzymałego aluminium anodowanego

- 100 lumenów
- Regulacja skupienia strumienia światła
- Baterie: 1xAAA (nie ma w komplecie)
- IP66
- Żywotność baterii: 5,0 h
- Zasięg światła: 85 m



1921N3

700,00 zł

546,00 zł

Klucz kątowy dwukierunkowy Mechanizm zapadkowy

1/2" CE



- Obrotów biegu jałowego – 150 obr./min
- Max. moment obrotowy – 68 Nm
- Wlot powietrza – 1/4" GAS
- Ciśnienie robocze – 6,2 bar
- Zużycie powietrza śr. – 140 l/min
- Zalecana średnica przewodu powietrza (Ø) – 10 mm
- Max. rozmiar śruby – (kl. 8,8) M10 ● 16 mm
- Max. rozmiar śruby – (kl. 12,9) M8 ● 13 mm
- Waga: 1,22 kg

1924XM

1.110,00 zł

833,00 zł

Klucz udarowy dwukierunkowy, kompaktowy

Mechanizm impulsowy typu „pojedynczy bijak”

3/8" CE



- Obrotów biegu jałowego – 9000 obr./min
- Max. moment obrotowy – 515 Nm
- Wlot powietrza – 1/4" GAS
- Ciśnienie robocze – 6,2 bar
- Zużycie powietrza śr. – 122 l/min
- Zalecana średnica przewodu powietrza (Ø) – 10 mm
- Max. rozmiar śruby – (kl. 8,8) M16 ● 24 mm
- Max. rozmiar śruby – (kl. 12,9) M14 ● 21 mm
- Waga: 1,3 kg

AH1708004A

477,00 zł

136,50 zł

Przyrząd do pompowania opon 25/D-RB, z homologacją

Dane techniczne:

- Niklowany korpus z aluminium
- Manometr o średnicy tarczy 60 mm
- Podwójna skala, 0–10 bar i 0–140 psi
- Przycisk do spuszczenia powietrza
- Końcówka zaciskowa 25/W
- Wąż gumowy o długości 400 mm
- Uchwyt antypoślizgowy pokryty gumą
- Wymiary: 215x165x40 mm
- Waga: 430 g
- Maksymalne ciśnienie robocze 10 bar (145 psi)

CE



Dotychczas dostępne jako AH060418

AH0613146

18,30 zł

14,10 zł

Przewód zasilający z końcówką zaciskową 25/W, do przyrządu 25/D-RB

l=400 mm



AH0379145

~~427,00 zł~~ **363,00 zł**

Przewód ciśnieniowy 13x19, 15 mb

- Rolka zawiera odcinek 15 mb
- Wąż ze zbrojonego PCV
- Końcówki z gwintem zewnętrznym 1/2"
- Max. ciśnienie robocze 20 bar



1930LA

~~4.640,00 zł~~ **3.480,00 zł**

Klucz udarowy dwukierunkowy

Mechanizm impulsowy typu „podwójny bijak”

1" CE

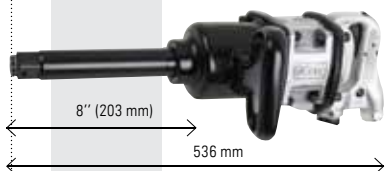

- Obroty biegu jałowego – 4.000 obr./min.
- Max moment obrotowy – 2.445 Nm
- Wlot powietrza – 1/2" GAS
- Ciśnienie robocze – 6,2 Bar
- Zużycie powietrza śr. – 460 l/min
- Zalecana średnica przewodu powietrza (Ø) – 13 mm
- Max rozmiar śruby – kl 8.8 M36 ● 55 mm
- Max rozmiar śruby – kl 12.9 M30 ● 46 mm
- Waga: 10,6 kg

1930A

~~4.170,00 zł~~ **3.130,00 zł**

Klucz udarowy dwukierunkowy

Mechanizm impulsowy typu „podwójny bijak”

1" CE



- Obroty biegu jałowego – 4.000 obr./min.
- Max moment obrotowy – 2.445 Nm
- Wlot powietrza – 1/2" GAS
- Ciśnienie robocze – 6,2 Bar
- Zużycie powietrza śr. – 460 l/min
- Zalecana średnica przewodu powietrza (Ø) – 13 mm
- Max rozmiar śruby – kl 8.8 M36 ● 55 mm
- Max rozmiar śruby – kl 12.9 M30 ● 46 mm
- Waga: 9,5 kg

1930ZL

~~8.950,00 zł~~ **6.270,00 zł**

Klucz udarowy dwukierunkowy

Mechanizm impulsowy typu „podwójny bijak”

1 1/2" CE



- Obroty biegu jałowego – 3.000 obr./min.
- Max moment obrotowy – 4.068 Nm
- Wlot powietrza – 1/2" GAS
- Ciśnienie robocze – 6,2 Bar
- Zużycie powietrza śr. – 480 l/min
- Zalecana średnica przewodu powietrza (Ø) – 13 mm
- Max rozmiar śruby – kl 8.8 M42 ● 65 mm
- Max rozmiar śruby – kl 12.9 M36 ● 55 mm
- Waga: 15.000 g

1932B10

~~558,00 zł~~ **424,00 zł**

Wiertarka dwukierunkowa

CE



- Obroty biegu jałowego – 1.800 obr./min
- Rozstaw szcęk uchwytu – 1-10 mm
- Gwint wrzeciona – 3/8" – 24 UNF
- Wlot powietrza – 1/4" GAS
- Moc – 44 kW
- Ciśnienie robocze – 6,2 bar
- Zużycie powietrza śr. – 160 l/min
- Zalecana średnica przewodu powietrza (Ø) – 10 mm
- Waga: 1,15 kg

1932B13

~~989,00 zł~~ **742,00 zł**

Wiertarka dwukierunkowa

ø13 CE



- Rozstaw szcęk uchwytu – 1,5-13 mm
- Gwint wrzeciona – 1/2" – 20 UNC
- Obroty biegu jałowego – 400 obr./min
- Wlot powietrza – 1/4" GAS
- Moc – 0,34 kW
- Ciśnienie robocze – 6,2 bar
- Zużycie powietrza śr. – 180 l/min
- Zalecana średnica przewodu powietrza (Ø) – 10 mm
- Waga: 1.600 g

1932RS13

~~723,00 zł~~ **540,00 zł**

Wiertarka dwukierunkowa

ø13 CE



- Obroty biegu jałowego – 750 obr/min
- Rozstaw szcęk uchwytu – 1,5-13 mm
- Gwint wrzeciona – 3/8" – 24 UNF
- Wlot powietrza – 1/4" GAS
- Moc – 0,55 kW
- Ciśnienie robocze – 6,2 bar
- Zużycie powietrza śr. – 160 l/min
- Zalecana średnica przewodu powietrza (Ø) – 10 mm
- Waga: 1,4 kg

1933I

~~540,00 zł~~ **405,00 zł**

Szlifierka prosta

Tuleja zaciskowa Ø 3 mm i 6 mm

CE



- Obroty biegu jałowego – 20.000 obr./min
- Wlot powietrza – 1/4" GAS
- Moc – 0,38 kW
- Ciśnienie robocze – 6,2 Bar
- Zużycie powietrza śr. – 260 l/min
- Zalecana średnica przewodu powietrza (Ø) – 10 mm
- Waga: 670 g

1933IL

~~826,00 zł~~ **620,00 zł**

Szlifierka prosta z wrzecionem przedłużonym

duża moc

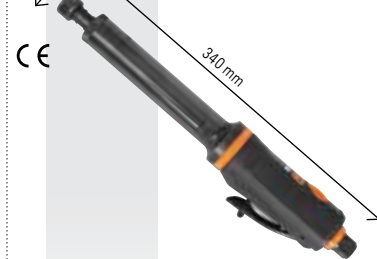

- Obroty biegu jałowego – 20.000 obr./min
- Średnica tulei zaciskowej – 3-6 mm
- Wlot powietrza – 1/4" GAS
- Moc – 0,38 kW
- Ciśnienie robocze – 6,2 Bar
- Zużycie powietrza śr. – 113 l/min
- Zalecana średnica przewodu powietrza (Ø) – 10 mm
- Waga: 1,4 kg

1933AN90

~~598,00 zł~~ **454,00 zł**

Szlifierka kątowa

CE



Obrotów biegu jałowego – 20.000 obr./min
Średnica tulei zaciskowej – 3-6 mm
Wlot powietrza – 1/4" GAS
Moc – 0,20 kW
Ciśnienie robocze – 6,2 Bar
Zużycie powietrza śr. – 230 l/min
Zalecana średnica przewodu powietrza (Ø) – 10 mm
Waga: 510 g

1937N10

~~1.260,00 zł~~ **945,00 zł**

Szlifierka taśmowa

CE



Obrotów biegu jałowego – 20.000 obr./min
Rozmiar taśmy ściernej – 10x330 mm
Wlot powietrza – 1/4" GAS
Moc – 0,37 kW
Ciśnienie robocze – 6,2 Bar
Zużycie powietrza śr. – 374 l/min
Zalecana średnica przewodu powietrza (Ø) – 10 mm
Waga: 900 g

1946

~~1.024,00 zł~~ **768,00 zł**

Nitownica pneumatyczna

– Wyposażona w wymienne końcówki:
Ø 2,4-3,2-4,0-4,8 mm

CE



Siła ciągnięcia – 8000 N
Skok – 14 mm
Wlot powietrza – 1/4" GAS
Ciśnienie robocze – 6,2 Bar
Zużycie powietrza śr. – 1,2 l/cykl
Zalecana średnica przewodu powietrza (Ø) – 6 mm
Średnica nitu max – aluminium Ø 4,8 mm
Waga: 1,5 kg

1946C/7.8

~~3.890,00 zł~~ **2.920,00 zł**

Nitownica pneumatyczna z automatycznym odciążeniem zerwanych końcówek nitów

– Automatyczne zasysanie
– Przygotowana do pracy z nitami:
4,8-5,6-6,4-7,8 mm ze stali, stali nierdzewnej, aluminium i miedzi

CE



Siła ciągnięcia – 16900 N
Skok – 22,5 mm
Wlot powietrza – 1/4" GAS
Ciśnienie robocze – 6,2 Bar
Zużycie powietrza śr. – 4,9 l/cykl
Zalecana średnica przewodu powietrza (Ø) – 10 mm
Średnica nitu max – stal nierdzewna Ø 7,8 mm
Waga: 1,8 kg

3014SAR

~~6.340,00 zł~~ **5.200,00 zł**

Wspornik manipulacyjny do silnika

– Łatwo się składa, co daje oszczędność miejsca
– Pozwala na obrócenie silnika lub skrzyni biegów o 360°
– Zapewnia stabilność i bezpieczeństwo podczas wykonywania prac
– Maksymalne obciążenie: 450 kg



3026 0,3

~~3.130,00 zł~~ **2.399,00 zł**

Podpora hydrauliczna skrzyni biegów

– Maksymalny udźwóg: 300 kg

CE



3026 0,5

~~3.690,00 zł~~ **2.750,00 zł**

Podpora hydrauliczna skrzyni biegów

– Maksymalny udźwóg: 500 kg

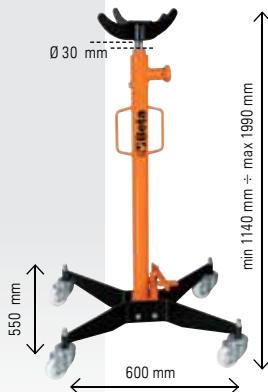

3026 1,0

~~4.630,00 zł~~ **3.450,00 zł**

Podpora hydrauliczna skrzyni biegów

– Maksymalny udźwóg: 1 t

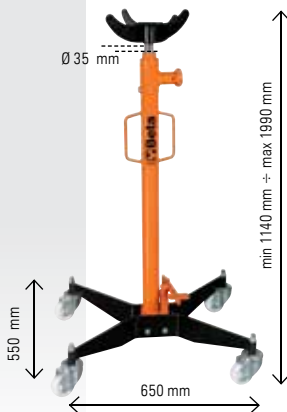

1860BH/160A-K2

z-696,00 zł

1.625,00 zł

ZESTAW PROMOCYJNY – spawarka 1860BH/160A z przyłbicą 7042LCD



● 1860BH/160A

Spawarka inwerterowa DC do spawania MMA elektrodami rutylowymi, zasadowymi i ze stali nierdzewnej

- Zakres regulacji prądu spawania 10÷16A
- Zasilanie 1x230V
- Cykl pracy (40°C): 25% - 160A; 60% - 100A; 100% - 80A
- Stopień ochrony IP22S
- Dopuszczalne elektrody: Ø 1.6 - 4 mm rutylowa, zasadowa, ze stali nierdzewnej, żeliwna itd.
- Wymiary: 290x120x210 mm
- Waga 3,7 kg



PORĘCZNA I LEKKA



Dostarczana z przewodami 16 mm², młotkiem i szczotką



● 7042LCD

Automatycznie przyciemniająca się maska LCD do spawania metodami: MMA, MIG/MAG, TIG i plazmowego

- Zasilanie – ogniwa słoneczne i baterie litowe, co zapewnia wyjątkową żywotność filtra LCD
- Rozmiar wizjera: 98x43 mm
- Zakres stopnia zaciemnienia: DIN 9-13, regulacja zewnętrzna
- Ochrona przed promieniowaniem UV/IR
- Czas reakcji ściemniania: 1/250000 s
- Czas reakcji rozjaśnienia: 0.25-1s
- Regulacja czułości i opóźnienia zaciemnienia
- Automatyczne włączanie i wyłączenie
- Tryb szlifowania
- Optymalny kształt ułatwiający oddychanie przy opuszczonej przyłbicy



Przyłbica LCD o wartości 645 zł w zestawie

GRAVUREM-S

Znaczniki stalowe do znakowania detali z siłą 600-800 N/mm²

- Krój czcionki zgodny z normą DIN 1451
- Znaczniki wykonane z wysokiej jakości stali narzędziowej
- Twardość na grawerze 50-60 HRC

Nr 100 – cyfry 0-9 (9 szt.)

CYFRY	mm	cena zł	cena det. zł
100010K0	1	37,00	50,00
100015K0	1,5	25,00	33,00
100020K0	2	25,00	33,00
100025K0	2,5	26,00	35,00
100030K0	3	26,00	35,00
100040K0	4	27,00	37,00
100050K0	5	30,00	41,00
100060K0	6	33,00	44,00
100070K0	7	46,00	62,00
100080K0	8	46,00	62,00
100090K0	9	60,00	82,00
100100K0	10	60,00	82,00
100120K0	12	71,00	97,00
100150K0	15	126,00	170,00



Nr 101 – wielkie litery A-Z + znak & (27 szt.)

LITERY	mm	cena zł	cena det. zł
10101000	1	114,00	151,00
10101500	1,5	71,00	100,00
10102000	2	71,00	100,00
10102500	2,5	78,00	105,00
10103000	3	78,00	105,00
10104000	4	82,00	111,00
10105000	5	87,00	124,00
10106000	6	93,00	133,00
10107000	7	135,00	186,00
10108000	8	135,00	186,00
10109000	9	180,00	245,00
10110000	10	180,00	245,00
10112000	12	215,00	290,00
10115000	15	330,00	452,00



75000000 385,00 zł

z-20,00 zł

Uchwyt do znaczników uniwersalny, maksymalny przekrój trzonka 20x20 mm, model 750

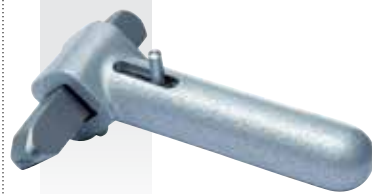

- Beta Polska zastrzega sobie prawo wprowadzenia udoskonaleń w oferowanych produktach bez powiadomienia. Ilustracje mogą niedokładnie oddawać wygląd produktów i ich rzeczywiste wymiary.
- Ceny sugerowane, nie zawierają podatku VAT. Zastrzega się prawo zmiany cen bez wcześniejszego informowania. W przypadku konieczności wprowadzania korekty cen odpowiednia informacja podawana będzie na stronie www.beta-polska.pl oraz dostępna u partnerów handlowych.
- Promocja obowiązuje w dniach 01.10.2024 – 31.12.2024 lub do wyczerpania zapasów.

9710/400S ~~35,50 zł~~ **28,40 zł**

Preparat wielofunkcyjny 7 w 1
LubriBeta UNIVERSAL

- Odblokowujący
- Smarujący
- Detergent, odtłuszczający
- Chroniący przed rdzą
- Odtleniacz, do styków elektrycznych
- Wodoodporny
- Przeciwi zamarzaniu
- Ruchoma rurka aplikacyjna
- Pojemność 400 ml



9712/400S ~~24,50 zł~~ **22,10 zł**

Smar penetrująco-odblokowujący
Ultra SBLOCK

- Odblokowujący, odtleniający, mocno penetrujący, do szybkiego usuwania rdzy i tlenków z nakrętek, sworzni, śrub i kół zębatych
- Wodoodporny, do usuwania wody i wilgoci z konserwowanych części
- Wysoce odporny na niskie i wysokie temperatury (-40°C ÷ +150°C)
- Pojemność 400 ml



9740/500S ~~26,00 zł~~ **20,80 zł**

Zmywacz do hamulców
Brake CLEANER

- Idealny do czyszczenia tarcz i klocków hamulcowych, silników
- Usuwa smar i smołę, bez pozostawiania osadu
- Przydatny jako odtłuszczacz do powierzchni metalowych
- Odparowuje szybko
- Nie uszkadza tworzyw sztucznych i gumy
- Pojemność 500 ml



9752/400S ~~31,00 zł~~ **24,80 zł**

Cynk w sprayu – Zink 98%

- Mocno kryjący, idealny do cynkowania żelaznych elementów
- Szczególnie odporny na utlenianie, ścieranie i czynniki atmosferyczne
- Wysoce przyczepny, tworzy elastyczną cienką warstwę o bardzo jasnym kolorze, podobnym do ocyнку na gorąco
- Małowalny
- Niekapący
- Pojemność 400 ml



TWINCUT PLUS – tarcze do stali węglowych, nierdzewnych i stopowych

Tarcze do cięcia bardzo cienkie, płaskie T41

- Tarcze o bardzo wysokich właściwościach użytkowych
- Duża szybkość cięcia i wysoka żywotność
- Zminimalizowane rozgrzewanie pracującej tarczy i ciętego elementu
- Zaleca się stosowanie elektronarzędzi o dużej mocy

	opakowanie	szt.	cena	cena det.
			zł/szt.	zł/szt.
000330115	115x1,0x22,2 mm A46U	50	3,50	3,90
000330125	125x1,0x22,2 mm A46U	50	3,85	4,30
000330230	230x2,0x22,2 mm A46U	25	11,20	12,40



PLATINUM – ściernice listkowe, płaskie wentylowane, listki pojedyncze, ziarno ściernie cyrkonowe

	granulacja	opakowanie	szt.	cena	cena
				zł	zł
001050804	125 mm x M14	P40	20	14,30	20,40
001050806	125 mm x M14	P60	20	14,30	20,40
001050808	125 mm x M14	P80	20	14,30	20,40
001050812	125 mm x M14	P120	20	14,30	20,40



Otwory wentylacyjne zagarniają powietrze, zapewniając jego obieg i chłodzenie obrabianego materiału oraz tarczy. Materiał jest lepiej wentylowany, co jest szczególnie istotne przy stali nierdzewnej, obniżając ryzyko wystąpienia wżerów. Dodatkowo tarcza ma wydłużoną żywotność.



W centrum otwór z gwintem pozwalającym zamontować tarczę bezpośrednio na wrzeciono – szybko, bez użycia narzędzi.

MIĘKKA WŁÓKNINA ŚCIERNA – w rolkach, szerokość 115 mm, długość 10 mb

		cena	cena
		zł	zł
001571200	ZIARNO ELEKTROKORUNDOWE, ŚREDNIE/MEDIUM	116,00	136,00
001571210	ZIARNO ELEKTROKORUNDOWE, DROBNE/FINE	94,00	110,00
001571220	ZIARNO ELEKTROKORUNDOWE, BARDZO DROBNE/VERY FINE	94,00	110,00
001571230	ZIARNO ELEKTROKORUNDOWE ULTRA DROBNE/ULTRA FINE	99,00	116,00



BM1330

142,00 zł **94,00 zł**

Nożyczki profesjonalne X-PRO EVO, futerał z obrotowym klipsem do zamocowania na pasku

Geometria ostrza ze zmienną krawędzią pozwala na zdejmowanie izolacji i cięcie kabli Cu/Al do 50 mm²

Długość 160 mm

Waga: 125 g



reddot design award
honourable mention 2013

BM1335

80,00 zł **53,00 zł**

Nożyczki dla elektryków, wzmocnione

- Do cięcia kabli z Cu/Al o przekroju poprzecznym do 35 mm²
- Wytrzymałe rękojeści pokryte kompozytem dwumaterialowym
- Ostrza z hartowanej stali nierdzewnej o twardości 52-54 HRC
- Sprężynowy system otwierający ostrza
- Przycisk blokady ostrzy



BM5341

230,00 zł **147,00 zł**

Szczypce do izolowanych końcówek kablowych od 0,25 do 6 mm²



Długość 225 mm

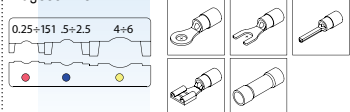

BM5371

220,00 zł **144,00 zł**

Szczypce do końcówek kablowych tulejkowych od 0,5 do 4 mm²



Długość 225 mm

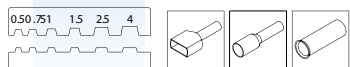

BM5351

200,00 zł **136,00 zł**

Szczypce do niez izolowanych miedzianych końcówek kablowych od 0,5 do 10 mm²



Długość 225 mm

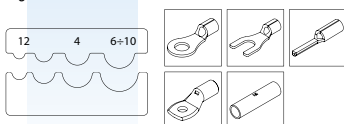

BM5345

530,00 zł **391,00 zł**

Zestaw szczypiec BM 5341 z 4 wymiennymi szczękami, w walizce z tworzywa sztucznego



BM 534D Szczęki do izolowanych końcówek kablowych od 0,25 do 6 mm²

BM 531D Szczęki do miedzianych końcówek kablowych otwartych od 0,5 do 6 mm²

BM 535D Szczęki do niez izolowanych miedzianych końcówek kablowych od 0,5 do 10 mm²

BM 537D Szczęki do końcówek kablowych tulejkowych od 0,5 do 4 mm²

BM 539D Szczęki do końcówek kablowych tulejkowych od 6 do 16 mm²

BM5391

200,00 zł **142,00 zł**

Szczypce do końcówek kablowych tulejkowych od 6 do 16 mm²



Długość 225 mm

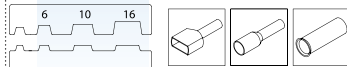

BM53P02C

360,00 zł **239,00 zł**

Szczypce do niez izolowanych mosiężnych końcówek kablowych otwartych od 0,5 do 6 mm², równoległe poruszenie się matrycy



Długość 220 mm

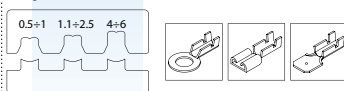

BM5315

253,00 zł **190,00 zł**

Szczypce do zaciskania konektorów kątowych niez izolowanych, 2.5-6.3/0.8, 1-2.5 mm²



BM532

149,00 zł **114,00 zł**

Zaciskarka konektorów kątowych izolowanych (flagowych), 0,5-2.5 mm²

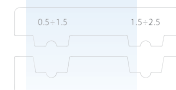

BM528

192,50 zł **155,00 zł**

Szczypce do termokurczliwych łączników przewodów, zakres od 0,5 do 6 mm²



Długość 270 mm

BM1195

120,00 zł **108,00 zł**

Komplet wkrętaków w izolacji do 1000V

- 1112 (2,5x75)
- 1114 (4x100)
- 1116 (6,5x150)
- 1121 (PH1x80)
- 1122 (PH2x100)



BM1197

160,00 zł **135,00 zł**

Komplet wkrętaków w izolacji do 1000V

- 1112 (2,5x75)
- 1113 (3x100)
- 1115 (5,5x125)
- 1116 (6,5x150)
- 1120 (PH0x60)
- 1121 (PH10x80)
- 1122 (PH2x100)



BM1363

54,00 zł **39,90 zł**

Nóż składany podwójny, ostrze trapezowe 60mm, aluminiowy uchwyt, 5 ostrzy w komplecie



BM1370 BM1371

Szczypce do automatycznego zdejmowania izolacji, zintegrowany obcinacz przewodów, z odpornego na wstrząsy tworzywa sztucznego



	Długość zdejmowania izolacji mm	Przekrój przewodu mm ²	Obcinanie Ø mm	cena zł	cena det. zł
BM1370	5÷12	0,2÷6	2	111,50	164,50
BM1371	8÷24	0,5÷16	3	309,00	420,50

BM51...

Ręczna praska, do zaciskania końcówek niez izolowanych, matryce sześciokątne, wykonana ze stali tłoczzonej na zimno, izolacja uchwytów z antypoślizgowego tworzywa sztucznego, matryce obrotowe z blokiem pozycjonowania przekroju



	przekrój mm ²	rodzaj końcówki zaciskanej	długość mm	szerokość mm	grubość mm	waga kg	cena zł	cena det. zł
BM510	6÷50	BM Standard	390	130	35	1,6	460,00	601,50
BM511	6÷50	DIN	390	130	35	1,6	460,00	601,50
BM512	10÷120	BM Standard	610	200	30	4,0	670,00	926,50
BM513	10÷120	DIN	610	190	30	4,5	660,00	864,50

NOWOŚĆ

BM00417

1.551,00 zł **1.100,00 zł**

Zestaw z automatycznymi szczypcami 53816, z wymiowanymi pojemnikami, z różnymi końcówkami tulejkowymi izolowanymi 0,75 - 16 mm² 3000 sztuk



BM536

43,05 zł **33,00 zł**

Szczypce do zaciskania, ściągacz izolacji, do końcówek izolowanych, obcinaczka, 0,25-6 mm²



BM80411

102,50 zł **80,00 zł**

Zestaw ze szczypcami 536, z końcówkami izolowanymi 80 sztuk, w pudełku z rączką



BM80415

~~159,50 zł~~

120,00 zł

Zestaw ze szczypcami 540, z tulejkami izolowanymi 250 sztuk, w pudełku z rączką



BM80416

~~181,50 zł~~

140,00 zł

Zestaw ze szczypcami 540, z tulejkami izolowanymi 250 sztuk, w pudełku z rączką



BM80412

~~100,50 zł~~

75,00 zł

Zestaw ze szczypcami 536, z złączkami izolowanymi 50 sztuk, w pudełku z rączką



BM80401

~~351,00 zł~~

260,50 zł

Zestaw z automatycznymi szczypcami 534, z końcówkami i łącznikami izolowanymi 255 sztuk różne rodzaje, opaski B2025 50 sztuk



BM80404

~~379,00 zł~~

299,00 zł

Zestaw z automatycznymi szczypcami 531, z konektorami nieizolowanymi 150 sztuk różne rodzaje, osłonki 20 sztuk, opaski B2025 50 sztuk



BM00601/370

~~38,00 zł~~

31,75 zł

Zestaw końcówek tulejkowych izolowanych, 370 sztuk

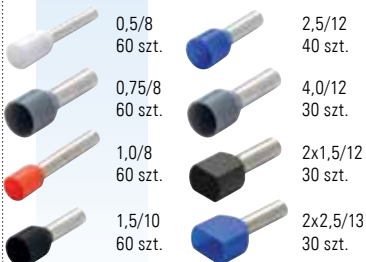

BM00190/150

~~74,00 zł~~

57,58 zł

Zestaw końcówek konektorowych izolowanych, 150 sztuk



BM01290/180

~~69,00 zł~~

54,11 zł

Zestaw końcówek konektorowych nieizolowanych, 180 sztuk

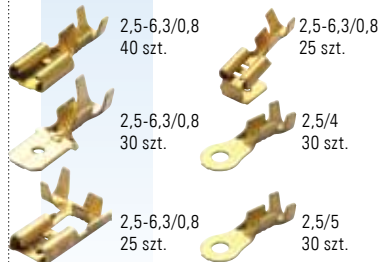

BM00110/90

64,00 zł **48,34 zł**

Zestaw łączników i szybkozłączyek izolowanych, 90 sztuk

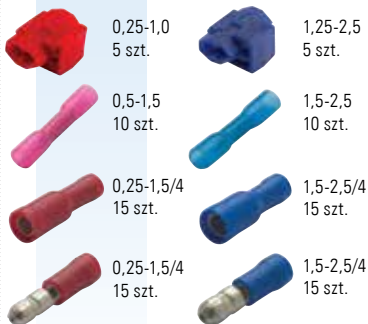

BM01231/170

73,00 zł **57,14 zł**

Zestaw końcówek oczkowych, 170 sztuk

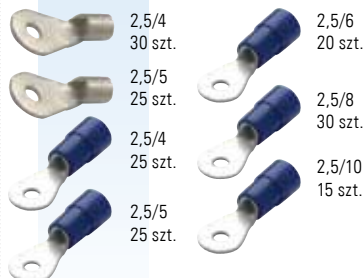

NOWOŚĆ

BM19..

Otwornica cyrklowa regulowana z przezroczystą osłoną przeciwpyłową

- Łatwa, precyzyjna regulacja krawędzi tnących
- Wyposażone w osłonę przeciwpyłową
- Nadaje się do: płyt gipsowo-kartonowych, płyt włóknisto-cementowych, drewna, sklejki fornirowanej, stiuku i materiałów akrylowych, szkła syntetycznego

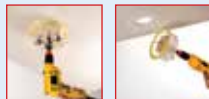

	Ø mm	Głębokość wiercenia mm	cena zł	cena det. zł
BM1975	40 ÷ 125	30	480,00	652,00
BM1976	40 ÷ 205	30	540,00	760,50

NOWOŚĆ

BM1943

~~1.139,00 zł~~ **880,00 zł**

Wiertło stożkowe stopniowe HSS do gwintów metrycznych

- Specjalnie do otworów rdzeniowych i przelotowych gwintów od M12 x 1,5 do M40 x 1,5
- Średnica uchwyty 12 mm



BM1100

~~85,00 zł~~ **64,40 zł**

Szczypce do zaciskania opasek kablowych samoblokujących, z poliamidu, o szerokości od 2,5 do 4,8 mm, z automatyczną kontrolą naciągu i odcinaniem końcówki opaski



NOWOŚĆ

BM1942

~~950,50 zł~~ **730,00 zł**

Wiertło stożkowe stopniowe HSS do gwintów PG

- Do otworów przelotowych gwintów od PG 7 do PG 29
- Do cylindrycznych i precyzyjnych otworów w blachach, rurach, profilach metalowych lub z tworzyw sztucznych o grubości do 5 mm
- Średnica uchwyty 10 mm



BM1101

~~123,00 zł~~ **93,90 zł**

Szczypce do zaciskania opasek kablowych samoblokujących, z poliamidu, o szerokości od 7,6 do 9 mm, z automatyczną kontrolą naciągu i odcinaniem końcówki opaski

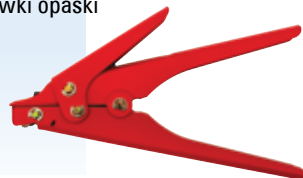

NOWOŚĆ

BM1944

~~611,50 zł~~ **450,00 zł**

Wiertło stożkowe stopniowe HSS

- Do otworów przelotowych 4 - 30 mm
- Do cylindrycznych i precyzyjnych otworów w blachach, rurach, profilach metalowych lub z tworzyw sztucznych o grubości do 5 mm
- Średnica uchwyty 10 mm



BM1105

~~510,00 zł~~ **403,00 zł**

Szczypce do zaciskania opasek kablowych ze stali nierdzewnej o szerokości 4,6-7,9 mm i grubości 0,3 mm



B... NATURALNE

Opaski kablowe seria standard

Materiał: poliamid (PA 6.6)

Kolor – naturalny, nie zawiera barwników

Temperatura stosowania: -40°C + 85°C

Minimalna temperatura montażu – -10°C

Samogasnące zgodnie z normą UL 94-V2

Odporność chemiczna:

– dobra: zasady, oleje, smary, rozpuszczalniki chlorowe

– ograniczona: kwasy

– brak odporności: fenole

Zgodnie z normą EN 62275:2015-02

Klasyfikacja: Typ 1 (EN), Typ 21 (UL)

Opakowanie 100 szt

FILEN° E223175

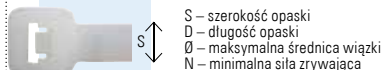

S – szerokość opaski
D – długość opaski
Ø – maksymalna średnica wiązki
N – minimalna siła zrywająca

	S	D	Ø	N	cena zł	cena det. zł
B0824*	2,5	80	14	80	1,90	2,65
B1025*	2,5	100	20,5	80	2,60	3,00
B1225*	2,5	120	27	80	3,50	4,15
B1625*	2,5	160	40	80	3,80	5,35
B2025*	2,5	200	52,5	80	4,60	6,40
B1436*	3,6	140	33	180	5,10	7,10
B2036*	3,6	200	52,5	180	7,00	9,90
B2936*	3,6	300	81	180	11,00	15,00
B3736*	3,6	370	105	180	13,00	18,25
B1248*	4,6	120	24	220	5,90	8,30
B1648*	4,6	160	36	220	7,30	10,25
B1948*	4,8	188	46	220	8,90	12,45
B2048*	4,8	200	50	220	9,15	12,75
B2548*	4,8	250	65	220	12,30	17,20
B3048*	4,8	300	81	220	14,50	19,90
B3748*	4,8	370	103,5	220	18,00	25,25
B3948*	4,8	390	110	220	19,80	27,75
B4348*	4,8	430	122,5	220	27,00	32,00
B5348	4,8	530	160	220	31,00	42,45
B1576	7,6	150	24	550	15,70	20,50
B2076	7,6	200	51	550	20,10	28,05
B2976*	7,6	300	83	550	27,50	38,30
B3776*	7,6	370	103,5	550	33,00	45,85
B4576	7,6	450	130,5	550	41,00	56,50
B5476	7,6	540	159	550	56,55	74,00
B7576	7,6	750	226	550	79,00	106,00
B4390	9	430	130,5	800	55,00	74,00
B5390	8,8	550	163,5	800	66,20	89,00
B7190	8,8	710	195	800	92,00	127,50
B7890	8,8	780	235,5	800	102,00	139,00
B8190	9	810	245	800	103,00	142,50
B1090	9	1020	295	800	130,00	181,00
B1290	9	1220	375,5	800	167,00	233,50
B1590	9	1530	460	800	222,00	307,00

* najpopularniejsze rozmiary

BV... NV...

Opaski rzepowe

Materiał: Polietylen-poliamid (PE-PA)

Temperatura robocza: od -20°C do +60°C

Min. temp. instalacji: -10°C



Opaski rozpinane przez pociągnięcie, ze

zintegrowaną klamrą, idealne do okablowania

strukturalnego,

kabli światłowodowych, kabli telekomunikacyjnych.

Opakowanie 10 szt

N... CZARNE

Opaski kablowe seria standard

Materiał – poliamid (PA 6.6) + sadza

Kolor – czarny

Temperatura stosowania: -40°C + 85°C

Minimalna temperatura montażu – -10°C

Samogasnące zgodnie z normą UL 94-V2

Odporność chemiczna:

– dobra: zasady, oleje, smary, rozpuszczalniki chlorowe

– ograniczona: kwasy

– brak odporności: fenole

Zgodnie z normą EN 62275:2015-02

Klasyfikacja: Typ 1 (EN), Typ 21 (UL)

Opakowanie 100 szt

FILEN° E223175

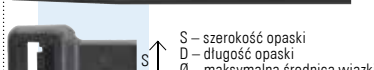

S – szerokość opaski
D – długość opaski
Ø – maksymalna średnica wiązki
N – minimalna siła zrywająca

	S	D	Ø	N	cena zł	cena det. zł
N0824*	2,5	80	14	80	1,85	2,65
N1025*	2,5	100	20,5	80	2,60	3,00
N1225*	2,5	120	27	80	2,90	4,00
N1625*	2,5	160	40	80	3,80	5,34
N2025*	2,5	200	52,5	80	4,60	6,39
N1436*	3,6	140	33	180	5,10	7,10
N2036*	3,6	200	52,5	180	7,00	9,79
N2936*	3,6	300	81	180	11,00	15,00
N3736*	3,6	370	105	180	13,60	18,55
N1248*	4,6	120	24	220	5,90	8,30
N1648*	4,6	160	36	220	7,30	10,25
N1948*	4,8	188	46	220	8,90	12,45
N2048*	4,8	200	50	220	9,15	12,75
N2548*	4,8	250	65	220	12,30	17,20
N3048*	4,8	300	81	220	14,50	19,90
N3748*	4,8	370	103,5	220	18,00	25,25
N3948*	4,8	390	110	220	19,80	27,75
N4348*	4,8	430	122,5	220	22,70	31,90
N5348	4,8	530	160	220	28,70	40,50
N1576	7,6	150	24	550	15,80	21,80
N2076	7,6	200	51	550	19,00	26,55
N2976*	7,6	300	83	550	27,50	38,30
N3776*	7,6	370	103,5	550	33,00	45,85
N4576	7,6	450	130,5	550	41,00	56,50
N5476	7,6	540	159	550	55,80	75,60
N7576	7,6	750	226	550	78,00	108,00
N4390	9	430	130,5	800	55,00	75,50
N5390	8,8	550	163,5	800	66,00	88,50
N7190	8,8	710	195	800	93,30	122,00
N7890	8,8	780	235,5	800	101,00	134,00
N8190	9	810	245	800	105,00	142,50
N1090	9	1020	295	800	131,00	181,00
N1290	9	1220	375,5	800	178,00	239,50
N1590	9	1530	460	800	220,00	307,00

* najpopularniejsze rozmiary

BMBX...

Opaski kablowe wykrywalne niebieskie

Materiał: poliamid (PA 6.6) + proszek metalowy

Kolor: niebieski

Temperatura robocza: od -40°C do +85°C

Min. temp. instalacji: -10°C

Odporność na czynniki chemiczne:

Dobra odporność na zasady, oleje, smary, rozpuszczalniki chlorowe.

Ograniczona odporność na kwasy.

Nieodporne na fenole.

Normy ref.: EN 62275:2015-02

Opakowanie 100 szt



S – szerokość opaski
D – długość opaski
Ø – maksymalna średnica wiązki
N – minimalna siła zrywająca

	S	D	Ø	N	cena zł	cena det. zł
BX1025	2,5	100	20,5	80	4,50	6,10
BX1536	3,6	150	36	180	11,10	14,50
BX2036	3,6	200	52,5	180	15,10	19,65
BX2048	4,8	200	49,5	230	18,30	25,20
BX3048	4,8	300	81	230	28,50	39,20
BX3848	4,8	380	106,7	230	39,00	53,00
BX3876	7,6	380	106,7	540	71,00	96,50

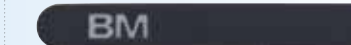

	S	D	Ø	Kolor	cena zł	cena det. zł
BV2312	12,7	229	55	biały	17,00	21,00
BV2319	19	229	55	biały	25,00	31,00
NV2312	12,7	229	55	czarny	25,00	31,00

BR...

Opaski kablowe wielokrotnego użytku

Materiał: poliamid (PA 6.6)

Kolor: naturalny

Temperatura robocza: od -40°C do +85°C

Min. temp. instalacji: -10°C

Odporność na czynniki chemiczne:

Dobra odporność na zasady, oleje, smary, rozpuszczalniki chlorowe.

Ograniczona odporność na kwasy.

Nieodporne na fenole.

Normy ref.: EN 62275:2015-02

Opakowanie 100 szt



S	D	Ø	N	cena zł	cena det. zł
BR1576	7,6	150	40	230	19,40
BR2076	7,6	200	55	230	25,00
BR3076	7,6	300	82	230	34,90

BT...

Opaski kablowe z tabliczkami opisowymi

Materiał: poliamid (PA 6.6)

Kolor: naturalny

Temperatura robocza: od -40°C do +85°C

Min. temp. instalacji: -10°C

Odporność na czynniki chemiczne:

Dobra odporność na zasady, oleje, smary, rozpuszczalniki chlorowe.

Ograniczona odporność na kwasy.

Nieodporne na fenole.

Normy ref.: EN 62275:2015-02

Opakowanie 100 szt

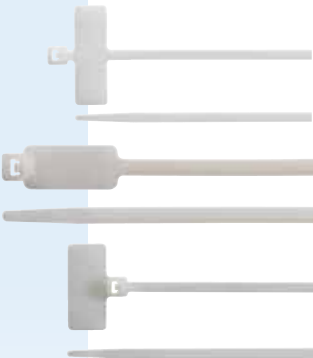

S	D	Ø	Wymiary tabliczki mm	Tabliczka
BT21025	2,5	100	22	25,4x8 poprzeczna
BT22025	2,5	200	53,5	25,4x8 poprzeczna
BT12248	4,8	190	51	13x27 wzdłużna
BT11125	2,5	110	22	20x9 zewnątrzna

cena zł

cena det. zł

BT21025	5,10	6,85
BT22025	9,50	10,50
BT12248	12,30	16,25
BT11125	7,10	8,30

BH...

Opaski kablowe z oczkiem montażowym

Materiał: poliamid (PA 6.6)

Kolor: naturalny

Temperatura robocza: od -40°C do +85°C

Min. temp. instalacji: -10°C

Odporność na czynniki chemiczne:

Dobra odporność na zasady, oleje, smary, rozpuszczalniki chlorowe.

Ograniczona odporność na kwasy.

Nieodporne na fenole.

Normy ref.: EN 62275:2015-02

Opakowanie 100 szt



	S mm	D mm	Otwór mocujący Ø mm	cena zł	cena det. zł
BH1125	2,5	110	3,0	4,50	5,31
BH2048	4,8	200	4,8	11,50	15,00
BH3076	7,6	305	6,1	16,40	21,50

BP...

Opaski kablowe wciskane na zatrzask

Materiał: poliamid (PA 6.6)

Kolor: naturalny

Temperatura robocza: od -40°C do +85°C

Min. temp. instalacji: -10°C

Odporność na czynniki chemiczne:

Dobra odporność na zasady, oleje, smary, rozpuszczalniki chlorowe.

Ograniczona odporność na kwasy.

Nieodporne na fenole.

Normy ref.: EN 62275:2015-02

Opakowanie 100 szt



	S mm	D mm	Otwór mocujący Ø mm	cena zł	cena det. zł
BP1536	3,6	155	6	10,20	13,25
BP2048	4,8	200	8	19,00	24,65

N...

Opaski z podwójnym zamkiem

Materiał: poliamid (PA 6.6) + sadza

Kolor: czarny

Temperatura robocza: od -40°C do +85°C

Min. temp. instalacji: -10°C

Odporność na czynniki chemiczne:

Dobra odporność na zasady, oleje, smary, rozpuszczalniki chlorowe.

Ograniczona odporność na kwasy.

Nieodporne na fenole.

Normy ref.: EN 62275:2015-02

Opakowanie 100 szt



	S mm	D mm	Ø mm	N	cena zł	cena det. zł
N2690	9	265	62	540	58,00	73,30
N3690	9	360	93	540	46,50	60,60

S... NATURALNE SC... CZARNE

Opaski zaciskowe ze stali nierdzewnej

Materiał – opaski czarne z powłoką poliesterową

Mechanizm mocowania – na kulkę

Poziom samogaśnięcia – niepalny

Odporność na UV – doskonała

Odporność na czynniki chemiczne – doskonała

Temperatura stosowania – -60°C +300°C

Minimalna temperatura instalacyjna – -60°C

Zgodnie z normą EN 62275:2015-02

Klasyfikacja: Typ 1 (EN), Typ 21 (UL)

Opakowanie 100 szt

FILEN® E223175



	S mm	D mm	Ø mm	N	cena zł	cena det. zł
S1345	4,6	125	38,0	890	49,00	67,00
S2045	4,6	200	61,9	890	53,50	72,00
S3045	4,6	290	90,6	890	63,55	84,00
S3745	4,6	360	112,8	890	72,19	96,30
S5245	4,6	520	163,8	890	93,00	124,00
S6845	4,6	680	214,8	890	109,00	146,00
S8445	4,6	840	265,7	890	127,00	169,50
S2079	7,9	200	61,9	1500	87,00	110,50
S3079	7,9	300	90,6	1500	109,00	144,00
S3779	7,9	360	112,8	1500	119,00	159,50
S5079	7,9	520	163,8	1500	145,45	194,00
S6879	7,9	680	214,8	1500	177,00	236,50
S8479	7,9	840	265,7	1500	180,00	233,00

SC1345	4,6	125	38,0	450	51,50	68,60
SC2045	4,6	200	61,9	450	62,50	83,50
SC3045	4,6	290	90,6	450	76,00	101,50
SC3745	4,6	360	112,8	450	89,60	119,50
SC5245	4,6	520	163,8	450	130,00	155,00
SC6845	4,6	680	214,8	450	165,00	195,00
SC8445	4,6	840	265,7	450	195,00	231,00
SC2079	7,9	200	61,9	800	100,00	134,00
SC3079	7,9	300	90,6	800	121,60	162,50
SC3779	7,9	360	112,8	800	140,00	186,00
SC5079	7,9	520	163,8	800	205,00	243,00
SC6879	7,9	680	214,8	800	250,00	296,00
SC8479	7,9	840	265,7	800	295,00	353,00

S – szerokość opaski

D – długość opaski

Ø – maksymalna średnica wiązki

N – minimalna siła zrywająca

GBS...

Rurki termokurczliwe, w pudełku

Typ – pojedyncza warstwa

Stożek kurczliwości – 2:1

Materiał – polietylen

Temperatura stosowania: -55°C max +125°C

Temperatura kurczliwości: +70°C +110°C

VRMS maksymalna – 600V

Poziom samogaśnięcia – opóźniacz palenia

Zakres stosowania – skuteczna i ekonomiczna

izolacja i ochrona połączeń i końcówek w różnych

dziedzinach, m.in. w: elektronice, przemyśle

motoryzacyjnym, kolejnictwie, branży stoczniowej.

Szeroki wybór kolorów ułatwia identyfikację kabli



FILEN° E245489

HALOGEN
FREE



	D1	D2	S1	Dl.	cena	cena det.
	mm	mm	mm	m	zł	zł
GBS016MNE	2,0÷0,3	0,85	0,36÷0,10	12	21,00	25,20
GBS016MRO	2,0÷0,3	0,85	0,36÷0,10	12	21,40	25,75
GBS016MBL	2,0÷0,3	0,85	0,36÷0,10	12	21,40	25,75
GBS024MNE	3,0÷0,3	1,25	0,40÷0,10	11	22,00	27,00
GBS024MRO	3,0÷0,3	1,25	0,40÷0,10	11	23,00	27,95
GBS024MBL	3,0÷0,3	1,25	0,40÷0,10	11	23,00	27,95
GBS032MNE	3,5÷0,4	1,5	0,40÷0,10	11	22,90	28,00
GBS032MRO	3,5÷0,4	1,5	0,40÷0,10	11	23,30	28,40
GBS032MBL	3,5÷0,4	1,5	0,40÷0,10	11	23,30	28,40
GBS032MGV	3,5÷0,4	1,5	0,40÷0,10	11	27,55	33,70
GBS048MNE	5,5÷0,4	2,5	0,55÷0,10	10	26,55	30,60
GBS048MRO	5,5÷0,4	2,5	0,55÷0,10	10	26,55	32,00
GBS048MBL	5,5÷0,4	2,5	0,55÷0,10	10	26,55	32,00
GBS048MGV	5,5÷0,4	2,5	0,55÷0,10	10	30,40	37,00
GBS064MNE	6,5÷0,4	3	0,55÷0,10	9	25,60	31,00
GBS064MRO	6,5÷0,4	3	0,55÷0,10	9	26,20	32,20
GBS064MBL	6,5÷0,4	3	0,55÷0,10	9	26,20	32,20
GBS064MGV	6,5÷0,4	3	0,55÷0,10	9	30,50	37,50
GBS095MNE	9,5÷0,5	4,5	0,60÷0,10	7	24,70	30,00
GBS095MRO	9,5÷0,5	4,5	0,60÷0,10	7	25,60	30,95
GBS095MBL	9,5÷0,5	4,5	0,60÷0,10	7	25,60	30,95
GBS095MGV	9,5÷0,5	4,5	0,60÷0,10	7	31,30	38,30
GBS127MNE	13,5÷0,5	6,5	0,65÷0,10	6	26,10	31,60
GBS127MRO	13,5÷0,5	6,5	0,65÷0,10	6	27,00	33,00
GBS127MBL	13,5÷0,5	6,5	0,65÷0,10	6	27,00	33,00
GBS127MGV	13,5÷0,5	6,5	0,65÷0,10	6	37,10	44,95
GBS190MNE	21,0÷0,5	10	0,75÷0,15	5	35,30	43,25
GBS190MRO	21,0÷0,5	10	0,75÷0,15	5	37,00	45,55
GBS190MBL	21,0÷0,5	10	0,75÷0,15	5	37,00	45,55
GBS190MGV	21,0÷0,5	10	0,75÷0,15	5	48,00	58,00
GBS254MNE	26,0÷0,5	12,5	0,90÷0,15	3,5	35,80	44,00
GBS254MRO	26,0÷0,5	12,5	0,90÷0,15	3,5	37,70	47,00
GBS254MBL	26,0÷0,5	12,5	0,90÷0,15	3,5	37,70	47,00
GBS254MGV	26,0÷0,5	12,5	0,90÷0,15	3,5	49,00	60,00

W ofercie posiadamy również rurki termokurczliwe na szpulach i odcinkach 1m

B... N...

Podstawki montażowe dwukierunkowe

Materiał: poliamid (PA 6.6)

Temperatura robocza: od -40°C do +85°C

Min. temp. instalacji: -10°C

Odporność na czynniki chemiczne:

Dobra odporność na zasady, oleje, smary, rozpuszczalniki chlorowe.

Ograniczona odporność na kwasy.

Nieodporne na fenole.

Opakowanie 100 szt



UV
RESISTANT

	do opasek szer. mm	Wymiary mm	Wysokość mm
B0901	3,6	19x19	5,4
B0902	4,8	28x28	7
B0903	4,8	28x28	5,8
N0901	3,6	19x19	5,4
N0902	4,8	28x28	7
N0903	4,8	28x28	5,8

	Kolor	Rodzaj mocowania	cena zł	cena det. zł
B0901	naturalny	samo przylepne	10,65	13,00
B0902	naturalny	samo przylepne	18,90	25,35
B0903	naturalny	na wkręt	12,30	16,05
N0901	czarny	samo przylepne	10,65	13,00
N0902	czarny	samo przylepne	18,90	25,35
N0903	czarny	na wkręt	12,30	16,05

BM00110S1

7,15 zł

5,90 zł

Szybkozłączka przebijająca izolację, czerwona, 0,25 ÷ 1 mm², do przewodów wielodrutowych, polipropylen, opakowanie 25 sztuk



BM00210S1

7,15 zł

5,90 zł

Szybkozłączka przebijająca izolację, niebieska, 1,25 ÷ 2,5 mm², do przewodów wielodrutowych, polipropylen, opakowanie 25 sztuk



BM00310S

12,70 zł

9,95 zł

Szybkozłączka przebijająca izolację, żółta, 4 ÷ 6 mm², do przewodów wielodrutowych, polipropylen, opakowanie 25 sztuk



Końcówki są pakowane w mocne woreczki strunowe z możliwością powieszenia na haku



BM01290S

6,55 zł

5,19 zł

Nasuwka niez izolowana, mosiądz, 2,5-6.3/0.8, zakres 1-2.5 mm², opakowanie 25 sztuk



BM01280S

5,55 zł

4,70 zł

Wsuwka niez izolowana, mosiądz, 2,5-6.3/0.8, zakres 1-2.5 mm², opakowanie 25 sztuk



BM01295S

9,08 zł

7,30 zł

Nasuwka niez izolowana kątowna 90°, mosiądz, 2,5-6.3/0.8, zakres 1.5-2.5 mm², opakowanie 25 sztuk



BM00191S 9,19 zł
11,50 zł

Nasuwka całkowicie izolowana z antywibracyjną tulejką miedzianą, 1.5-6.3/0.8, PVC, zakres 0.25-1.5 mm², czerwona, opakowanie 25 sztuk



BM00190S2 8,70 zł
10,70 zł

Nasuwka izolowana z antywibracyjną tulejką miedzianą, 1.5-6.3/0.8, PVC, zakres 0.25-1.5 mm², czerwona, opakowanie 25 sztuk



BM00180S2 8,00 zł
10,05 zł

Wsuwka izolowana z antywibracyjną tulejką miedzianą, 1.5-6.3/0.8, PVC, zakres 0.25-1.5 mm², czerwona, opakowanie 25 sztuk



BM00291S 9,22 zł
11,85 zł

Nasuwka całkowicie izolowana z antywibracyjną tulejką miedzianą, 2.5-6.3/0.8, PVC, zakres 1.5-2.5 mm², niebieska, opakowanie 25 sztuk



BM00290S2 7,50 zł
9,44 zł

Nasuwka izolowana z antywibracyjną tulejką miedzianą, 2.5-6.3/0.8, PVC, zakres 1.5-2.5 mm², niebieska, opakowanie 25 sztuk



BM00298 20,00 zł
25,35 zł

Nasuwka izolowana z odgałęzieniem z antywibracyjną tulejką miedzianą, 2.5-6.3/0.8, PVC, zakres 1.5-2.5 mm², niebieska, opakowanie 50 sztuk



BM00280S 7,35 zł
9,10 zł

Wsuwka izolowana z antywibracyjną tulejką miedzianą, 2.5-6.3/0.8, PVC, zakres 1.5-2.5 mm², niebieska, opakowanie 25 sztuk



BM80295 32,00 zł
40,55 zł

Nasuwka kątowna 90° całkowicie izolowana, 2.5-6.3/0.8, zakres 1.5-2.5 mm², nylon 105°C, niebieska, opakowanie 100 sztuk



BM00131S1 6,40 zł
8,10 zł

Końcówka oczkowa miedziana cynowana izolowana, 1.5/6, Ø6, PVC, zakres 0.25-1.5 mm², czerwona, opakowanie 25 sztuk



BM00225S2 6,70 zł
8,60 zł

Końcówka kablowa oczkowa miedziana cynowana izolowana, 2.5/5, zakres 1.5-2.5 mm², Ø5, niebieska, PVC, opakowanie 25 sztuk

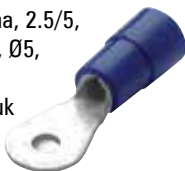

BM00231S2 6,90 zł
8,85 zł

Końcówka kablowa oczkowa miedziana cynowana izolowana, 2.5/6, zakres 1.5-2.5 mm², Ø6, PVC, niebieska, opakowanie 25 sztuk

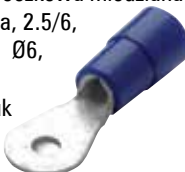

BM 90160S 21,80 zł
27,70 zł

Łącznik przewodów na styk w izolacji termokurczliwej, 0.5-1.5 mm², do zaciskania, czerwony, opakowanie 25 sztuk



BM90260S 24,90 zł
31,00 zł

Łącznik przewodów na styk w izolacji termokurczliwej, 1.5-2.5 mm², do zaciskania, niebieski, opakowanie 25 sztuk



BM90360S 33,20 zł
42,00 zł

Łącznik przewodów na styk w izolacji termokurczliwej, 4-6 mm², do zaciskania, złoty, opakowanie 25 sztuk



BM00160S1 5,63 zł
6,65 zł

Łącznik przewodów na styk w izolacji PVC, 0.25-1.5 mm², do zaciskania, czerwony, opakowanie 25 sztuk



BM00260S 8,88 zł
10,90 zł

Łącznik przewodów na styk w izolacji PVC, 1.5-2.5 mm², do zaciskania, niebieski, opakowanie 25 sztuk



BM00360S1 13,20 zł
16,20 zł

Łącznik przewodów na styk w izolacji PVC, 4-6 mm², do zaciskania, złoty, PVC, opakowanie 25 sztuk



BMESC1920NE

8,50 zł **6,60 zł**

Taśma elektroizolacyjna czarna – szerokość 19 mm, długość 20 mb

- Odporna na: wietrzyzenie, oleje, kwasy i zasady, żrące chemikalia
- Trudnopalna
- Materiał: Polichlorek winylu PCW
- Grubość: 0,18 mm
- Temperatura stosowania: 0°C ÷ 80°C
- Przyczepność do stali: 2,2 N/cm
- Przyczepność do nośnika: 2,2 N/cm
- Wytrzymałość na zrywanie: 28 N/cm
- Wydłużenie przy zerwaniu: 200%
- Wytrzymałość elektryczna: 7 kV
- Zgodna z: ASTM-D-1000, UL510



BMETA1920NE

21,00 zł **17,60 zł**

Taśma elektroizolacyjna czarna – szerokość 19 mm, długość 20 mb

- Odporna na: wietrzyzenie, oleje, kwasy i zasady, żrące chemikalia
- Trudnopalna
- Materiał: Polichlorek winylu PCW
- Grubość: 0,18 mm
- Temperatura stosowania: -18°C ÷ 105°C
- Przyczepność do stali: 3,1 N/cm
- Przyczepność do nośnika: 2,7 N/cm
- Wytrzymałość na zrywanie: 35 N/cm
- Wydłużenie przy zerwaniu: 300%
- Wytrzymałość elektryczna: 10 kV
- Zgodna z: ASTM-D-1000, UL510



BMEAB1909NE

49,50 zł **41,05 zł**

Taśma samowulkanizująca, czarna, szerokość 19 mm, długość 9 mb

- Odporna na: wilgoć, starzenie, UV, ozon, korozję, wpływy atmosferyczne, czynniki chemiczne
- Materiał: guma etylenowo-propylenowa EPR
- Grubość: 0,76 mm
- Temperatura stosowania: -40°C ÷ +90°C
- Przeciążalność krótkotrwała: 130°C
- Wydłużenie przy zerwaniu: 750%
- Wytrzymałość elektryczna: 22,5 kV, 29,5 kV/mm
- Wytrzymałość na zrywanie: 2,4 N/mm²
- Zgodna z: ASTM-D-4325



Taśmy elektroizolacyjne

- Odporne na: wietrzyzenie, oleje, kwasy i zasady, żrące chemikalia
- Trudnopalne
- Materiał: Polichlorek winylu PCW
- Grubość: 0,15 mm
- Temperatura stosowania: 0°C ÷ 90°C
- Przyczepność do stali: 2,2 N/cm

- Przyczepność do nośnika: 2,0 N/cm
- Wytrzymałość na zrywanie: 28 N/cm
- Wydłużenie przy zerwaniu: 200%
- Wytrzymałość elektryczna: 45 kV/mm
- Zgodne z: IEC 60454-2
- Ocena: IEC EN 606454-3-1-5/F-VPVCP/90

BMESB1510

2,60 zł **2,17 zł**

Taśmy elektroizolacyjne, szerokość 15 mm, długość 10 mb

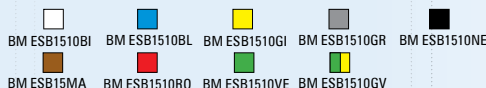

BMESB1525

6,00 zł **4,86 zł**

Taśmy elektroizolacyjne, szerokość 15 mm, długość 25 mb

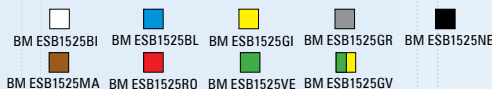

BMESB1925

6,90 zł **5,78 zł**

Taśmy elektroizolacyjne, szerokość 19 mm, długość 25 mb

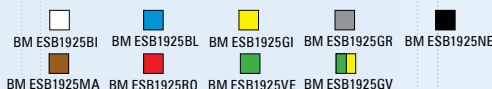

BMESB2525

8,30 zł **6,95 zł**

Taśmy elektroizolacyjne, szerokość 25 mm, długość 25 mb



Beta
POWERTOOLS

BETA POWER TOOLS

Trwałe i niezawodne elektronarzędzia sieciowe i akumulatorowe

Nowa gama narzędzi akumulatorowych obejmuje wydajne urządzenia 20V i 12V odznaczające się wysokimi osiąganiami, jakością wykonania i trwałością.

Wszystkie mają bezszczotkowy silnik i wysokiej klasy mechanizm wewnętrzny.

Akumulatory litowo-jonowe 20V mają pojemności do 6Ah i mogą być stosowane we wszystkich narzędziach tej linii.

OBEJRZYJ FILM
I DOWIEDZ SIĘ
WIĘCEJ



NOWOŚĆ

1984/K600-666/20-720LC **2.925,00 zł**

~~3-800,00 zł~~

Zestaw:

- klucz udarowy 600Nm, 20V
- klucz dynamometryczny Zero-Reset
- 3 nasadki udarowe

Elementy zestawu:

1984/K600

- Klucz udarowy dwukierunkowy, bezszczotkowy, 600Nm, 20V, kwadrat napędowy 1/2", 3 ustawienia momentu obrotowego w trybie dokręcania i 2 ustawienia w trybie odkręcania, dostarczany w walizce z dwoma akumulatorami 4Ah i szybką ładowarką

666/20

- Klucz dynamometryczny klikowy do prawostronnego dokręcania, dokładność: $\pm 3\%$, technologia Zero-Reset – klucz nie wymaga ustawienia nastawy na wartość zero na koniec pracy, zakres pracy: $40 \div 200\text{Nm}$, kwadrat 1/2", mechanizm zapadkowy o 72 zębach, z przepychanym zabierakiem.

720LC/C3

- 3 nasadki udarowe z nakładkami polimerowymi, rozmiary 17 - 19 - 21 mm.

+

1984/K600



+

720LC/C3



+

666/20



NOWOŚĆ

1984/K1200-666/20-720LC

4.280,00 zł

3.295,00 zł

Zestaw:

- klucz udarowy 1200Nm, 20V
- klucz dynamometryczny Zero-Reset
- 3 nasadki udarowe

Elementy zestawu:

1984/K1200

- Klucz udarowy dwukierunkowy, bezszczotkowy, 1200Nm, 20V, kwadrat napędowy 1/2", 3 ustawienia momentu obrotowego w trybie dokręcania i 2 ustawienia w trybie odkręcania, dostarczany w walizce z dwoma akumulatorami 4Ah i szybką ładowarką

666/20

- Klucz dynamometryczny klikowy do prawostronnego dokręcania, dokładność: $\pm 3\%$, technologia Zero-Reset – klucz nie wymaga ustawienia nastawy na wartość zero na koniec pracy, zakres pracy: 40÷200Nm, kwadrat 1/2", mechanizm zapadkowy o 72 zębach, z przepychanym zabierakiem.

720LC/C3

- 3 nasadki udarowe z nakładkami polimerowymi, rozmiary 17 - 19 - 21 mm.



+

666/20

+

720LC/C3



NOWOŚĆ

1972/K20-410/SEL19-BITS

2.425,00 zł

1.865,00 zł

Zestaw:

- wiertarko-wkrętarka 20V
- 35 akcesoriów

Elementy zestawu:

1972/K20V-13BMC

- Wiertarko-wkrętarka udarowa, bezszczotkowa, 20V, 80Nm, uchwyt samozaciskowy 13 mm, podwójna prędkość mechaniczna, dostarczany w walizce z dwoma akumulatorami 4Ah i szybką ładowarką

410/SEL19

- Komplet 19 wiertel krętych HSS - $\emptyset 1 \div 10 \times 0,5$ mm w pudełku

862XP/A16

- Komplet 16 końcówek wkrętakowych udarowych, w etui:

- ⊕ PH2(x2)-PH3
- ⊕ PZ2(x2)-PZ3
- ⊕ T20-T25(x2)-T30(x2)-T40(x2)
- 4-5-6 mm

+

410/SEL19

+

862XP/A16



NOWOŚĆ

1986/K20-4AH+2AH

~~2.343,00 zł~~

1.795,00 zł

Zestaw:

- szlifierka kątowna 20V
- dodatkowy akumulator 2Ah

Elementy zestawu:

1986/K20V-125

- Szlifierka kątowna, bezszczotkowa, 20V, włącznik przesuwny, średnica tarczy (nie dostarczana) 125/115 mm, zabezpieczenie przed przypadkowym uruchomieniem, beznarzędziowo przestawiana osłona tarczy, pomocnicza rękojeść, dostarczana w walizce z dwoma akumulatorami 4Ah i szybką ładowarką

1994B 20V-2AH

- dodatkowy akumulator 2Ah w cenie, wartość netto 175,00 zł



NOWOŚĆ

1989RCB

~~1.177,00 zł~~

880,00 zł

Radio budowlane, 20V

Funkcjonalne źródło rozrywki audio:
radio cyfrowe (DAB; BT) i konwencjonalne FM
Odpowiednie do użytku na budowie i podczas rekreacji

Cechy charakterystyczne:

- Solidne radio o kompaktowej, nowoczesnej formie i stopniu ochrony IP54
- Dwa mocne boczne głośniki 16W zapewniają dźwięk stereo
- Wbudowana funkcja alarmu
- Wyposażone w uchwyt do przenoszenia i osłony narożników odporne na uderzenia
- Z wejściem AUX i chronionym złączem USB do podłączenia telefonu komórkowego i ładowania
- Może być używane z akumulatorami 20V Bety (do zamówienia oddzielnie) lub z kablem zasilającym (w zestawie).
- Zakres częstotliwości radiowych FM: 87,5 – 108 MHz
- Zakres częstotliwości radiowych DAB: 174 – 240 MHz
- Pamięć 30 stacji
- Moc głośnika: 16 W
- Napięcie znamionowe akumulatora (do zakupu oddzielnie): 20 V
- Wymiary: 180 x 205 x 305 mm
- Waga radia (bez akumulatora): 3,2 kg



ZAPOZNAJ SIĘ Z NOWYM KATALOGIEM:



Beta
POWERTOOLS

NOWA GAMA ELEKTRONARZĘDZI

Oferta obowiązuje od 02/09/2024 do 28/02/2025
Ceny nie zawierają podatku VAT

FOLLOW US!



BETA POLSKA Sp. z o.o.

Skarbimierzycze

ul. Wiosenna 12 72-002 Dołuje

tel. 91 48 08 227, 91 48 08 236

fax: 91 48 08 219

bok@beta-polska.pl

www.beta-polska.pl